

STIHL RMA 765 V

**STIHL**



<b>2 - 22</b>	<b>Gebrauchsanleitung</b>
<b>22 - 40</b>	<b>Instruction Manual</b>
<b>40 - 60</b>	<b>Notice d'emploi</b>
<b>61 - 80</b>	<b>Manual de instrucciones</b>
<b>80 - 99</b>	<b>Uputa za uporabu</b>
<b>99 - 116</b>	<b>Skötselanvisning</b>
<b>116 - 134</b>	<b>Käyttöohje</b>
<b>134 - 154</b>	<b>Istruzioni d'uso</b>
<b>154 - 172</b>	<b>Betjeningsvejledning</b>
<b>172 - 190</b>	<b>Bruksanvisning</b>
<b>190 - 209</b>	<b>Instruções de serviço</b>
<b>210 - 228</b>	<b>Handleiding</b>
<b>229 - 250</b>	<b>Инструкция по эксплуатации</b>
<b>251 - 269</b>	<b>Lietošanas instrukcija</b>
<b>269 - 290</b>	<b>Інструкція з експлуатації</b>
<b>290 - 312</b>	<b>οδηγίες χρήσης</b>
<b>312 - 331</b>	<b>Instrukcja użytkowania</b>
<b>331 - 349</b>	<b>Ekspluatavimo instrukcija</b>
<b>350 - 369</b>	<b>Ръководство за употреба</b>



## Inhaltsverzeichnis

1	Vorwort.....	2
2	Informationen zu dieser Gebrauchsanleitung.....	2
3	Übersicht.....	3
4	Sicherheitshinweise.....	4
5	Rasenmäher einsatzbereit machen.....	8
6	Rasenmäher zusammenbauen.....	9
7	Rasenmäher für den Benutzer einstellen..	10
8	Akku einsetzen und herausnehmen.....	10
9	Sicherungsschlüssel einstecken und abziehen.....	10
10	Rasenmäher einschalten und ausschalten.....	10
11	Rasenmäher prüfen.....	11
12	Mit dem Rasenmäher arbeiten.....	13
13	Nach dem Arbeiten.....	14
14	Transportieren.....	15
15	Aufbewahren.....	15
16	Reinigen.....	15
17	Warten.....	15
18	Reparieren.....	16
19	Störungen beheben.....	17
20	Technische Daten.....	18
21	Ersatzteile und Zubehör.....	19
22	Entsorgen.....	19
23	EU-Konformitätserklärung.....	19
24	Anschriften.....	20
25	Sicherheitstechnische Hinweise für Rasenmäher.....	20

## 1 Vorwort

Liebe Kundin, lieber Kunde,

es freut uns, dass Sie sich für STIHL entschieden haben. Wir entwickeln und fertigen unsere Produkte in Spitzenqualität entsprechend der Bedürfnisse unserer Kunden. So entstehen Produkte mit hoher Zuverlässigkeit auch bei extremer Beanspruchung.

STIHL steht auch für Spitzenqualität beim Service. Unser Fachhandel gewährleistet kompetente Beratung und Einweisung sowie eine umfassende technische Betreuung.

STIHL bekennt sich ausdrücklich zu einem nachhaltigen und verantwortungsvollen Umgang mit der Natur. Diese Gebrauchsanleitung soll Sie unterstützen, Ihr STIHL Produkt über eine lange Lebensdauer sicher und umweltfreundlich einzusetzen.

Wir danken Ihnen für Ihr Vertrauen und wünschen Ihnen viel Freude mit Ihrem STIHL Produkt.

*N. Stihl*

Dr. Nikolas Stihl

**WICHTIG! VOR GEBRAUCH LESEN UND AUFBEWAHREN.**

## 2 Informationen zu dieser Gebrauchsanleitung

### 2.1 Geltende Dokumente

Diese Gebrauchsanleitung ist eine Originalbetriebsanleitung des Herstellers im Sinne der EG-Richtlinie 2006/42/EC.

Es gelten die lokalen Sicherheitsvorschriften.

- ▶ Zusätzlich zu dieser Gebrauchsanleitung folgende Dokumente lesen, verstehen und aufbewahren:
  - Gebrauchsanleitung Akku STIHL AR L
  - Gebrauchsanleitung ADA 700
  - Gebrauchsanleitung Ladegeräte STIHL AL 101, 300, 500
  - Sicherheitshinweise Akku STIHL AP
  - Sicherheitsinformation für STIHL Akkus und Produkte mit eingebautem Akku: [www.stihl.com/safety-data-sheets](http://www.stihl.com/safety-data-sheets)

### 2.2 Kennzeichnung der Warnhinweise im Text

#### GEFAHR

- Der Hinweis weist auf Gefahren hin, die zu schweren Verletzungen oder zum Tod führen.
  - ▶ Die genannten Maßnahmen können schwere Verletzungen oder Tod vermeiden.

#### WARNUNG

- Der Hinweis weist auf Gefahren hin, die zu schweren Verletzungen oder zum Tod führen können.
  - ▶ Die genannten Maßnahmen können schwere Verletzungen oder Tod vermeiden.

#### HINWEIS

- Der Hinweis weist auf Gefahren hin, die zu Sachschaden führen können.
  - ▶ Die genannten Maßnahmen können Sachschaden vermeiden.

## 2.3 Symbole im Text



Dieses Symbol verweist auf ein Kapitel in dieser Gebrauchsanleitung.

# 3 Übersicht

## 3.1 Rasenmäher und Akku

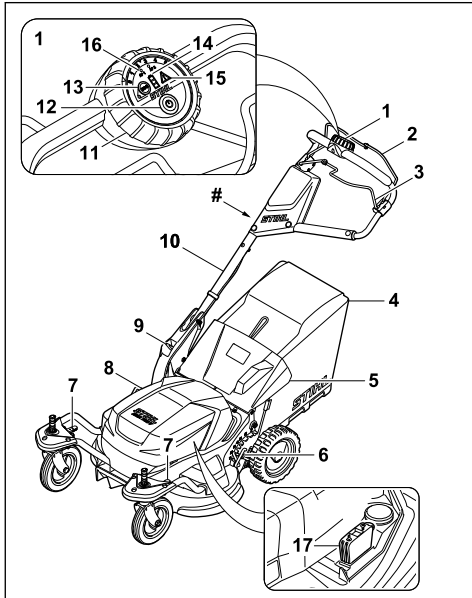

### 1 Bedieneinheit

Die Bedieneinheit dient zum Einschalten des Rasenmähers, zur Aktivierung des ECO-Modus, zum Ablesen des Akkustandes und zum Einstellen der maximalen Geschwindigkeit. Bei Verwendung des Doppelakkuschachts ADA 700 wird der verwendete Akku angezeigt.

### 2 Schaltbügel für Mähbetrieb

Der Schaltbügel für Mähbetrieb schaltet zusammen mit dem Einschaltknopf die Messer ein und aus.

### 3 Schaltbügel für Fahrtrieb

Der Schaltbügel für Fahrtrieb schaltet den Fahrtrieb ein und aus.

### 4 Grasfangkorb

Der Grasfangkorb fängt das gemähte Gras auf.

### 5 Auswurfklappe

Die Auswurfklappe verschließt den Auswurfkanal.

### 6 Hebel

Der Hebel dient zum Einstellen der Schnitthöhe der hinteren Räder.

### 7 Hebel

Der Hebel dient zum Einstellen der Schnitthöhe und der Fixierung und dem Lösen der vorderen Räder.

### 8 Klappe

Die Klappe deckt den Akku und den Sicherungsschlüssel ab.

### 9 Hebel

Der Hebel dient zum Einstellen und zum Umklappen des Lenkers.

### 10 Lenker

Der Lenker dient zum Halten, Führen und Transportieren des Rasenmähers.

### 11 Drehrad

Das Drehrad dient zum Einstellen der maximalen Geschwindigkeit.

### 12 Einschaltknopf

Der Einschaltknopf aktiviert den Rasenmäher und schaltet zusammen mit dem Schaltbügel für Mähbetrieb die Messer ein.

### 13 ECO-Schalter

Der ECO-Schalter schaltet den ECO-Modus ein und aus.

### 14 Ladezustandsanzeige

Die LEDs zeigen beim Betätigen des Einschaltknopfes den Ladezustand und Störungen des Akkus an.

### 15 Warndreieck

Das Warndreieck zeigt Störungen im Rasenmäher an.

### 16 Anzeige für Doppelakkuschacht ADA 700

Die LEDs zeigen den aktuell verwendeten Akku an.

### 17 Sicherungsschlüssel

Der Sicherungsschlüssel aktiviert den Rasenmäher.

### # Leistungsschild mit Maschinenummer

## 3.2 Symbole

Die Symbole können auf dem Rasenmäher und dem Akku sein und bedeuten Folgendes:



Dieses Symbol kennzeichnet den Sicherungsschlüssel.



Dieses Symbol kennzeichnet den ECO-Schalter.



Dieses Symbol gibt das Gewicht des Rasenmähers an.



Garantierter Schalleistungspegel nach Richtlinie 2000/14/EG in dB(A) um Schallemissionen von Produkten vergleichbar zu machen.



Produkt nicht mit dem Hausmüll entsorgen.



Rasenmäher aktivieren und maximale Geschwindigkeit einstellen.



Mähmesser einschalten.



Fahrtrieb einschalten.



Der Hebel fixiert in dieser Position die Vorderräder.



In dieser Position des Hebels sind die Vorderräder frei beweglich.



In dieser Position des Hebels kann die Schnitthöhe der Vorderräder eingestellt werden.



Der Grasfangkorb wird gefüllt.



Der Grasfangkorb ist voll. Grasfangkorb entleeren.

## 4 Sicherheitshinweise

### 4.1 Warnsymbole

Die Warnsymbole auf dem Rasenmäher bedeuten Folgendes:



Sicherheitshinweise und deren Maßnahmen beachten.



Gebrauchsanleitung lesen, verstehen und aufbewahren.



Sicherheitshinweise zu hochgeschleuderten Gegenständen und deren Maßnahmen beachten.



Sich drehendes Messer nicht berühren.



Akku während Arbeitsunterbrechungen, des Transports, der Aufbewahrung, Wartung oder Reparatur herausnehmen.



Sicherungsschlüssel während Arbeitsunterbrechungen, des Transports, der Aufbewahrung, Wartung oder Reparatur abziehen.



Sicherheitsabstand einhalten.

### 4.2 Bestimmungsgemäße Verwendung

Der Rasenmäher STIHL RMA 765 V dient zum Mähen von Gras.

Der Rasenmäher wird von einem Akku STIHL AR L oder einem Akku STIHL AP zusammen mit dem Doppelakkuschacht ADA 700 mit Energie versorgt.

### ⚠️ WARNUNG

- Akkus, die nicht von STIHL für den Rasenmäher freigegeben sind, können Brände und Explosionen auslösen. Personen können schwer verletzt oder getötet werden und Sachschaden kann entstehen.
  - ▶ Rasenmäher mit einem Akku STIHL AR L oder einem Akku STIHL AP zusammen mit dem Doppelakkuschacht ADA 700 verwenden.
- Falls der Rasenmäher oder der Akku nicht bestimmungsgemäß verwendet werden, können Personen schwer verletzt oder getötet werden und Sachschaden kann entstehen.
  - ▶ Rasenmäher so verwenden, wie es in dieser Gebrauchsanleitung beschrieben ist.
  - ▶ Akku so verwenden, wie es in der Gebrauchsanleitung Akku STIHL AR L oder der Gebrauchsanleitung des Doppelakkuschachts ADA 700 beschrieben ist.

### 4.3 Anforderungen an den Benutzer

### ⚠️ WARNUNG

- Benutzer ohne eine Unterweisung können die Gefahren des Rasenmähers nicht erkennen oder nicht einschätzen. Der Benutzer oder andere Personen können schwer verletzt oder getötet werden.



- ▶ Gebrauchsanleitung lesen, verstehen und aufbewahren.
- ▶ Falls der Rasenmäher an eine andere Person weitergegeben wird: Gebrauchsanleitung mitgeben.
- ▶ Sicherstellen, dass der Benutzer folgende Anforderungen erfüllt:
  - Der Benutzer ist ausgeruht.
  - Der Benutzer ist körperlich, sensorisch und geistig fähig, den Rasenmäher zu bedienen und damit zu arbeiten. Falls der Benutzer körperlich, sensorisch oder geistig eingeschränkt dazu fähig ist, darf der Benutzer nur unter Aufsicht oder nach Anweisung durch eine verantwortliche Person damit arbeiten.
  - Der Benutzer kann die Gefahren des Rasenmähers erkennen und einschätzen.
  - Der Benutzer ist sich bewusst, dass er für Unfälle und Schäden verantwortlich ist.
  - Der Benutzer ist volljährig oder der Benutzer wird entsprechend nationaler Regelungen unter Aufsicht in einem Beruf ausgebildet.
  - Der Benutzer hat eine Unterweisung von einem STIHL Fachhändler oder einer fachkundigen Person erhalten, bevor er das erste Mal mit dem Rasenmäher arbeitet.
  - Der Benutzer ist nicht durch Alkohol, Medikamente oder Drogen beeinträchtigt.
- ▶ Falls Unklarheiten bestehen: Einen STIHL Fachhändler aufsuchen.

#### 4.4 Bekleidung und Ausstattung

### ▲ WARNUNG

- Während der Arbeit können Gegenstände mit hoher Geschwindigkeit hochgeschleudert werden. Der Benutzer kann verletzt werden.
  - ▶ Eine lange Hose aus widerstandsfähigem Material tragen.
- Während der Arbeit kann Staub aufgewirbelt werden. Eingeatmeter Staub kann die Gesundheit schädigen und allergische Reaktionen auslösen.
  - ▶ Falls Staub aufgewirbelt wird: Eine Staubschutzmaske tragen.
- Ungeeignete Bekleidung kann sich in Holz, Gestrüpp und in dem Rasenmäher verfangen. Benutzer ohne geeignete Bekleidung können schwer verletzt werden.

- ▶ Eng anliegende Bekleidung tragen.
- ▶ Schals und Schmuck ablegen.
- Während der Reinigung, Wartung oder dem Transport kann der Benutzer in Kontakt mit dem Messer kommen. Der Benutzer kann verletzt werden.
  - ▶ Arbeitshandschuhe aus widerstandsfähigem Material tragen.
- Falls der Benutzer ungeeignetes Schuhwerk trägt, kann er ausrutschen. Der Benutzer kann verletzt werden.
  - ▶ Festes, geschlossenes Schuhwerk mit griffiger Sohle tragen.
- Während des Schärfens der Messer können Werkstoffpartikel weggeschleudert werden. Der Benutzer kann verletzt werden.
  - ▶ Eine eng anliegende Schutzbrille tragen. Geeignete Schutzbrillen sind nach Norm EN 166 oder nach nationalen Vorschriften geprüft und mit der entsprechenden Kennzeichnung im Handel erhältlich.
  - ▶ Arbeitshandschuhe aus widerstandsfähigem Material tragen.

#### 4.5 Arbeitsbereich und Umgebung

### ▲ WARNUNG

- Unbeteiligte Personen, Kinder und Tiere können die Gefahren des Rasenmähers und hochgeschleudeter Gegenstände nicht erkennen und nicht einschätzen. Unbeteiligte Personen, Kinder und Tiere können schwer verletzt werden und Sachschaden kann entstehen.



- ▶ Unbeteiligte Personen, Kinder und Tiere aus dem Arbeitsbereich fernhalten.
- ▶ Einen Abstand zu Gegenständen einhalten.
- ▶ Rasenmäher nicht unbeaufsichtigt lassen.
- ▶ Sicherstellen, dass Kinder nicht mit dem Rasenmäher spielen können.
- Elektrische Bauteile des Rasenmähers können Funken erzeugen. Funken können in leicht brennbarer oder explosiver Umgebung Brände und Explosionen auslösen. Personen können schwer verletzt oder getötet werden und Sachschaden kann entstehen.
  - ▶ Nicht in einer leicht brennbaren und nicht in einer explosiven Umgebung arbeiten.

#### 4.6 Sicherheitsgerechter Zustand

##### 4.6.1 Rasenmäher

- Der Rasenmäher ist im sicherheitsgerechten Zustand, falls folgende Bedingungen erfüllt sind:
- Der Rasenmäher ist unbeschädigt.
  - Der Rasenmäher ist sauber.

- Die Bedienungselemente funktionieren und sind unverändert.
- Falls gemäht wird und das gemähte Gras im Grasfangkorb aufgefangen werden soll: Der Grasfangkorb ist richtig eingehängt.
- Falls gemäht wird und das gemähte Gras hinten ausgeworfen werden soll: Der Grasfangkorb ist ausgehängt und die Auswurfklappe ist geschlossen.
- Das Messer ist richtig angebaut.
- Original STIHL Zubehör für diesen Rasenmäher ist angebaut.
- Das Zubehör ist richtig angebaut.



## ▲ WARNUNG

- In einem nicht sicherheitsgerechten Zustand können Bauteile nicht mehr richtig funktionieren und Sicherheitseinrichtungen außer Kraft gesetzt werden. Personen können schwer verletzt oder getötet werden.
  - ▶ Mit einem unbeschädigten Rasenmäher arbeiten.
  - ▶ Falls der Rasenmäher verschmutzt ist: Rasenmäher reinigen.
  - ▶ Rasenmäher nicht verändern.
  - ▶ Falls die Bedienungselemente nicht funktionieren: Nicht mit dem Rasenmäher arbeiten.
  - ▶ Falls gemäht wird und das gemähte Gras im Grasfangkorb aufgefangen werden soll: Den Grasfangkorb so einhängen, wie es in dieser Gebrauchsanleitung beschrieben ist.
  - ▶ Original STIHL Zubehör für diesen Rasenmäher anbauen.
  - ▶ Messer so anbauen, wie es in dieser Gebrauchsanleitung beschrieben ist.
  - ▶ Zubehör so anbauen, wie es in dieser Gebrauchsanleitung oder in der Gebrauchsanleitung des Zubehörs beschrieben ist.
  - ▶ Gegenstände nicht in die Öffnungen des Rasenmähers stecken.
  - ▶ Kontakte der Schlüsselaufnahme nicht mit metallischen Gegenständen verbinden und kurzschließen.
  - ▶ Abgenutzte oder beschädigte Hinweisschilder ersetzen.
  - ▶ Falls Unklarheiten bestehen: Einen STIHL Fachhändler aufsuchen.

### 4.6.2 Messer

Die Messer sind im sicherheitsgerechten Zustand, falls folgende Bedingungen erfüllt sind:

- Die Messer und die Anbauteile sind unbeschädigt.
- Die Messer sind nicht verformt.
- Die Messer sind richtig angebaut.

- Die Messer stehen im 90°-Winkel zueinander,  11.3.
- Die Messer sind richtig geschärft.
- Die Messer sind gratfrei.
- Die Messer sind richtig ausgewuchtet.
- Die Mindeststärke und Mindestbreite der Messer sind nicht unterschritten,  20.2.
- Der Schärfwinkel ist eingehalten,  20.2.

## ▲ WARNUNG

- In einem nicht sicherheitsgerechten Zustand können sich Teile der Messer lösen und weggeschleudert werden. Personen können schwer verletzt werden
  - ▶ Mit unbeschädigten Messern und unbeschädigten Anbauteilen arbeiten.
  - ▶ Messer richtig anbauen.
  - ▶ Messer richtig schärfen.
  - ▶ Falls die Mindeststärke oder die Mindestbreite unterschritten ist: Messer ersetzen.
  - ▶ Messer von einem STIHL Fachhändler auswuchten lassen.
  - ▶ Falls Unklarheiten bestehen: Einen STIHL Fachhändler aufsuchen.

## 4.7 Arbeiten

### ▲ WARNUNG

- Der Benutzer kann in bestimmten Situationen nicht mehr konzentriert arbeiten. Der Benutzer kann stolpern, fallen und schwer verletzt werden.
  - ▶ Ruhig und überlegt arbeiten.
  - ▶ Falls die Lichtverhältnisse und Sichtverhältnisse schlecht sind: Nicht mit dem Rasenmäher arbeiten.
  - ▶ Rasenmäher alleine bedienen.
  - ▶ Auf Hindernisse achten.
  - ▶ Rasenmäher nicht kippen.
  - ▶ Auf dem Boden stehend arbeiten und das Gleichgewicht halten.
  - ▶ Falls Ermüddungerscheinungen auftreten: Eine Arbeitspause einlegen.
  - ▶ Falls an einem Hang gemäht wird: Quer zum Hang mähen.
  - ▶ An steilen Hängen nicht mähen.
- Die sich drehenden Messer können den Benutzer schneiden. Der Benutzer kann schwer verletzt werden.



- ▶ Sich drehende Messer nicht berühren.
- ▶ Falls die Messer durch einen Gegenstand blockiert sind: Rasenmäher ausschalten, Sicherungsschlüssel abziehen und Akku herausnehmen. Erst dann den Gegenstand beseitigen.

- Falls während der Arbeit ohne Fahrtrieb gearbeitet wird, kann der Fahrtrieb unbeabsichtigt eingeschaltet werden und der Rasenmäher setzt sich in Bewegung. Personen können schwer verletzt werden und Sachschaden kann entstehen.
  - ▶ Schaltbügel für Fahrtrieb nur betätigen, wenn der Fahrtrieb eingeschaltet werden soll.
- Falls sich der Rasenmäher während der Arbeit verändert oder sich ungewohnt verhält, kann der Rasenmäher in einem nicht sicherheitsgerechten Zustand sein. Personen können schwer verletzt werden und Sachschaden kann entstehen.
  - ▶ Arbeit beenden, Sicherungsschlüssel abziehen, Akku herausnehmen und einen STIHL Fachhändler aufsuchen.
- Während der Arbeit können Vibrationen durch den Rasenmäher entstehen.
  - ▶ Handschuhe tragen.
  - ▶ Arbeitspausen machen.
  - ▶ Falls Anzeichen einer Durchblutungsstörung auftreten: Einen Arzt aufsuchen.
- Falls während der Arbeit die Messer auf einen fremden Gegenstand treffen, kann dieser oder Teile davon beschädigt oder mit hoher Geschwindigkeit hochgeschleudert werden. Personen können verletzt werden und Sachschaden kann entstehen.
  - ▶ Fremde Gegenstände aus dem Arbeitsbereich entfernen.
- Wenn der Schaltbügel für Mähbetrieb losgelassen wird, drehen sich die Messer noch kurze Zeit weiter. Personen können schwer verletzt werden.
  - ▶ Warten, bis die Messer sich nicht mehr drehen.
- Falls die sich drehenden Messer auf einen harten Gegenstand treffen, können Funken entstehen. Funken können in leicht brennbarer Umgebung Brände auslösen. Personen können schwer verletzt oder getötet werden und Sachschaden kann entstehen.
  - ▶ Nicht in einer leicht brennbaren Umgebung arbeiten.
- Falls während der Arbeit die Messer auf einen fremden Gegenstand treffen, können die Messer beschädigt oder die Messerposition verändert werden.
  - ▶ Falls die Messer auf einen Gegenstand treffen, Rasenmäher abschalten und Rasenmäher und Messer prüfen.
- Falls der Rasenmäher auf abschüssigen Flächen abgestellt wird, kann er unbeabsichtigt

davonrollen. Personen können verletzt werden und Sachschaden kann entstehen.

- ▶ Rasenmäher nur loslassen, wenn er auf einer ebenen Fläche steht und nicht von selbst davonrollen kann.
- Falls Gegenstände am Lenker befestigt werden, kann der Rasenmäher durch das zusätzliche Gewicht umkippen. Personen können verletzt werden und Sachschaden kann entstehen.
  - ▶ Keine Gegenstände am Lenker befestigen.

## **⚠ GEFAHR**

- Falls in der Umgebung von spannungsführenden Leitungen gearbeitet wird, können die Messer mit den spannungsführenden Leitungen in Kontakt kommen und diese beschädigen. Der Benutzer kann schwer verletzt oder getötet werden.
  - ▶ Nicht in der Umgebung von spannungsführenden Leitungen arbeiten.
- Falls bei einem Gewitter gearbeitet wird, kann der Benutzer vom Blitz getroffen werden. Der Benutzer kann schwer verletzt oder getötet werden.
  - ▶ Falls es gewittert: Nicht arbeiten.

## **4.8 Transportieren**

### **⚠ WARNUNG**

- Während des Transports kann der Rasenmäher umkippen oder sich bewegen. Personen können verletzt werden und Sachschaden kann entstehen.
  - ▶ Sicherungsschlüssel abziehen.
  - ▶ Akku herausnehmen.
  - ▶ Rasenmäher mit Spanngurten, Riemen oder einem Netz so sichern, dass er nicht umkippen und sich nicht bewegen kann.
- Falls während dem Transport mit ausgeschaltetem Fahrtrieb der Sicherungsschlüssel und der Akku eingesetzt sind, kann der Fahrtrieb unbeabsichtigt eingeschaltet werden und der Rasenmäher setzt sich in Bewegung. Personen können schwer verletzt werden und Sachschaden kann entstehen.
  - ▶ Sicherungsschlüssel abziehen.
  - ▶ Akku herausnehmen.
- Der Rasenmäher ist schwer. Falls der Benutzer den Rasenmäher alleine trägt, kann der Benutzer verletzt werden.
  - ▶ Rasenmäher zu zweit tragen.

## 4.9 Aufbewahren

### ▲ WARNUNG

- Kinder können die Gefahren des Rasenmähers nicht erkennen und nicht einschätzen. Kinder können schwer verletzt werden.
  - ▶ Sicherungsschlüssel abziehen.
  - ▶ Akku herausnehmen.
  - ▶ Rasenmäher außerhalb der Reichweite von Kindern aufbewahren.
- Die elektrischen Kontakte an dem Rasenmäher und metallische Bauteile können durch Feuchtigkeit korrodieren. Der Rasenmäher kann beschädigt werden.
  - ▶ Sicherungsschlüssel abziehen.
  - ▶ Akku herausnehmen.
  - ▶ Rasenmäher sauber und trocken aufbewahren.
- Falls während der Aufbewahrung der Sicherungsschlüssel und der Akku eingesetzt sind, kann der Fahrtrieb unbeabsichtigt eingeschaltet werden und der Rasenmäher setzt sich in Bewegung. Personen können schwer verletzt werden und Sachschaden kann entstehen.
  - ▶ Sicherungsschlüssel abziehen.
  - ▶ Akku herausnehmen.
- Falls der Rasenmäher auf abschüssigen Flächen aufbewahrt wird, kann er unbeabsichtigt davonrollen. Personen können verletzt werden und Sachschaden kann entstehen.
  - ▶ Rasenmäher nur auf ebenen Flächen aufbewahren.

## 4.10 Reinigen, Warten und Reparieren

### ▲ WARNUNG

- Falls während der Reinigung, Wartung oder Reparatur der Sicherungsschlüssel und der Akku eingesetzt sind, können die Messer unbeabsichtigt eingeschaltet werden. Personen können schwer verletzt werden und Sachschaden kann entstehen.
  - ▶ Sicherungsschlüssel abziehen.
  - ▶ Akku herausnehmen.
- Falls während der Reinigung, Wartung und Reparatur der Sicherungsschlüssel und der Akku eingesetzt sind, kann der Fahrtrieb unbeabsichtigt eingeschaltet werden und der Rasenmäher setzt sich in Bewegung. Personen können schwer verletzt werden und Sachschaden kann entstehen.
  - ▶ Sicherungsschlüssel abziehen.
  - ▶ Akku herausnehmen.









- Scharfe Reinigungsmittel, das Reinigen mit einem Wasserstrahl oder spitzen Gegenständen können den Rasenmäher oder die Messer beschädigen. Falls der Rasenmäher oder die Messer nicht richtig gereinigt werden, können Bauteile nicht mehr richtig funktionieren und Sicherheitseinrichtungen außer Kraft gesetzt werden. Personen können schwer verletzt werden.
  - ▶ Rasenmäher und Messer so reinigen, wie es in dieser Gebrauchsanleitung beschrieben ist.
- Falls der Rasenmäher oder die Messer nicht richtig gewartet oder repariert werden, können Bauteile nicht mehr richtig funktionieren und Sicherheitseinrichtungen außer Kraft gesetzt werden. Personen können schwer verletzt oder getötet werden.
  - ▶ Rasenmäher nicht selbst warten oder reparieren.
  - ▶ Falls der Rasenmäher gewartet oder repariert werden muss: Einen STIHL Fachhändler aufsuchen.
  - ▶ Messer so warten, wie es in dieser Gebrauchsanleitung beschrieben ist.
- Während der Reinigung, Wartung oder Reparatur der Messer können sich die Messer bewegen. Durch die Bewegung eines Messers dreht sich das zweite Messer mit. Der Benutzer kann sich an scharfen Schneidkanten schneiden und verletzt werden.
  - ▶ Arbeitshandschuhe aus widerstandsfähigem Material tragen.
- Während des Schärfens können die Messer heiß werden. Der Benutzer kann sich verbrennen.
  - ▶ Warten, bis die Messer abgekühlt sind.
  - ▶ Arbeitshandschuhe aus widerstandsfähigem Material tragen.

## 5 Rasenmäher einsatzbereit machen

### 5.1 Rasenmäher einsatzbereit machen

Vor jedem Arbeitsbeginn müssen folgende Schritte durchgeführt werden:



- ▶ Sicherstellen, dass sich folgende Bauteile im sicherheitsgerechten Zustand befinden:
  - Rasenmäher,  4.6.1.
  - Messer,  4.6.2.
  - Akku, wie es in der Gebrauchsanleitung Akku STIHL AR L oder in der Gebrauchsanleitung Doppelakkuschacht ADA 700 und den Sicherheitshinweisen Akku STIHL AP beschrieben ist.
- ▶ Akku so prüfen, wie es in der Gebrauchsanleitung Akku STIHL AR L oder in der Gebrauchsanleitung Doppelakkuschacht ADA 700 und den Sicherheitshinweisen Akku STIHL AP beschrieben ist.
- ▶ Akku vollständig laden, wie es in der Gebrauchsanleitung Ladegeräte STIHL AL 101, 300, 500 beschrieben ist.
- ▶ Rasenmäher reinigen,  16.2.
- ▶ Messer prüfen,  11.2.
- ▶ Lenker aufklappen und einstellen,  7.1.
- ▶ Falls gemäht wird und das gemähte Gras im Grasfangkorb aufgefangen werden soll: Grasfangkorb einhängen,  6.1.2.
- ▶ Falls gemäht wird und das gemähte Gras hinten ausgeworfen werden soll: Grasfangkorb aushängen,  6.1.3.
- ▶ Schnitthöhe einstellen,  12.2.
- ▶ Bedienelemente prüfen,  11.1.
  - ▶ Falls während der Prüfung der Bedienelemente das Warndreieck an der Bedieneinheit rot blinkt: Sicherungsschlüssel abziehen, Akku herausnehmen und einen STIHL Fachhändler aufsuchen. In dem Rasenmäher besteht eine Störung.
- ▶ Falls die Schritte nicht durchgeführt werden können: Rasenmäher nicht verwenden und einen STIHL Fachhändler aufsuchen.

## 6 Rasenmäher zusammenbauen

### 6.1 Grasfangkorb zusammenbauen, einhängen und aushängen

#### 6.1.1 Grasfangkorb zusammenbauen

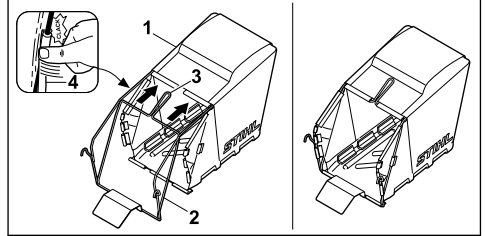

- ▶ Gewebe (1) so über den Rahmen (2) ziehen, dass sich die Bodenplatte unten und der Haltegriff (3) an der Außenseite des Gewebes befinden.
- ▶ Kunststoffprofile (4) auf den Rahmen drücken. Die Kunststoffprofile rasten mit einem Klick ein.

#### 6.1.2 Grasfangkorb einhängen

- ▶ Rasenmäher ausschalten
- ▶ Rasenmäher auf eine ebene Fläche stellen.

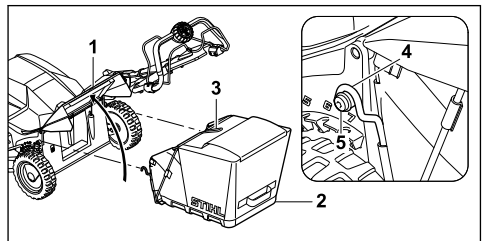

- ▶ Auswurfklappe (1) öffnen und halten.
- ▶ Grasfangkorb (2) am Griff (3) greifen und die Haken (4) an der Achse (5) einhängen.
- ▶ Auswurfklappe (1) auf dem Grasfangkorb (2) ablegen.

#### 6.1.3 Grasfangkorb aushängen

- ▶ Rasenmäher ausschalten.
- ▶ Rasenmäher auf eine ebene Fläche stellen.
- ▶ Auswurfklappe öffnen und halten.
- ▶ Grasfangkorb am Griff nach oben abnehmen.
- ▶ Auswurfklappe schließen.

## 7 Rasenmäher für den Benutzer einstellen

### 7.1 Lenker einstellen

- ▶ Rasenmäher ausschalten, Sicherungsschlüssel abziehen und Akku herausnehmen.
- ▶ Rasenmäher auf eine ebene Fläche stellen.

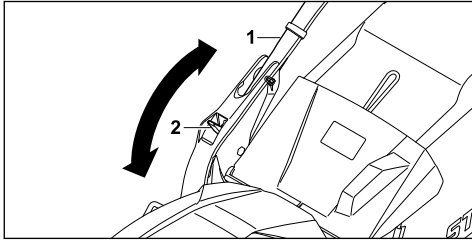

- ▶ Lenker (1) festhalten.
- ▶ Hebel (2) nach unten drücken und halten.
- ▶ Lenker (1) in die gewünschte Position stellen.
- ▶ Hebel (2) loslassen und darauf achten, dass der Lenker wieder vollständig einrastet.

### 7.2 Lenker zusammenklappen

Der Lenker kann zum platzsparenden Transportieren oder Aufbewahren zusammengeklappt werden.

- ▶ Rasenmäher ausschalten, Sicherungsschlüssel abziehen und Akku herausnehmen.
- ▶ Rasenmäher auf eine ebene Fläche stellen.
- ▶ Hebel gedrückt halten.
- ▶ Lenker nach vorne umklappen.

## 8 Akku einsetzen und herausnehmen

### 8.1 Akku einsetzen

- ▶ Sicherungsschlüssel abziehen.
- ▶ Rasenmäher auf eine ebene Fläche stellen.

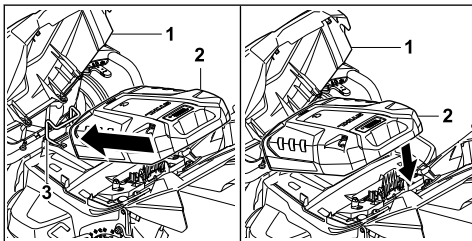

- ▶ Klappe (1) öffnen.
- ▶ Akku (2) in die Halterung (3) einsetzen.
- ▶ Akku (2) nach unten drücken. Der Akku (2) rastet mit einem Klick ein und ist verriegelt.

- ▶ Klappe (1) schließen.

### 8.2 Akku herausnehmen

- ▶ Rasenmäher auf eine ebene Fläche stellen.

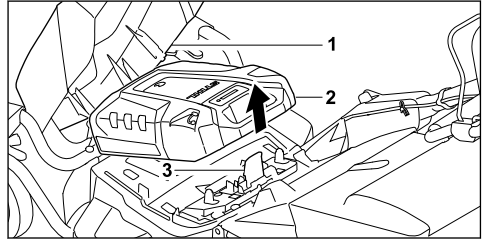

- ▶ Klappe (1) öffnen.
- ▶ Sperrhebel (3) drücken und gedrückt halten. Der Akku (2) ist entriegelt und kann herausgenommen werden.
- ▶ Klappe (1) schließen.

## 9 Sicherungsschlüssel einstecken und abziehen

### 9.1 Sicherungsschlüssel einstecken

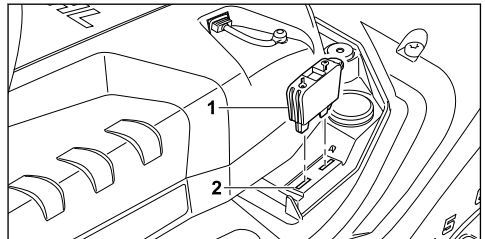

- ▶ Klappe öffnen.
- ▶ Sicherungsschlüssel (1) in die Schlüsselaufnahme (2) stecken.
- ▶ Klappe schließen.

### 9.2 Sicherungsschlüssel abziehen

- ▶ Klappe öffnen.
- ▶ Sicherungsschlüssel abziehen.
- ▶ Klappe schließen.
- ▶ Sicherungsschlüssel außerhalb der Reichweite von Kindern aufbewahren.

## 10 Rasenmäher einschalten und ausschalten

### 10.1 Rasenmäher aktivieren

- ▶ Rasenmäher auf eine ebene Fläche stellen.

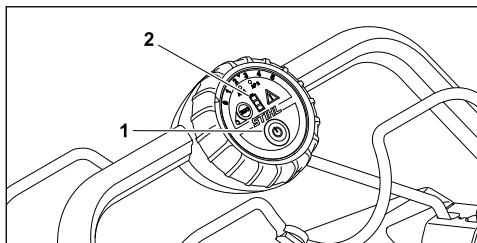

- ▶ Einschaltknopf (1) drücken. Der Rasenmäher ist aktiviert. Die LEDs (2) zeigen den Ladezustand des Akkus an.

## 10.2 Messer einschalten und ausschalten

### 10.2.1 Messer einschalten

- ▶ Rasenmäher auf eine ebene Fläche stellen.

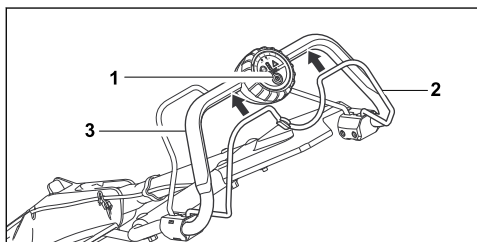

- ▶ Einschaltknopf (1) mit der linken Hand drücken und gedrückt halten.
- ▶ Schaltbügel für Mähbetrieb (2) mit der rechten Hand vollständig in Richtung des Lenkers (3) ziehen und so halten, dass der Daumen den Lenker (3) umschließt. Die Messer drehen sich.
- ▶ Einschaltknopf (1) loslassen.
- ▶ Lenker (3) und Schaltbügel für Mähbetrieb (2) mit der rechten Hand so festhalten, dass der Daumen den Lenker (3) umschließt.

### 10.2.2 Messer ausschalten

- ▶ Schaltbügel für Mähbetrieb loslassen.
- ▶ Warten, bis sich die Messer nicht mehr drehen.
- ▶ Falls sich die Messer weiter drehen: Sicherungsschlüssel abziehen, Akku herausnehmen und einen STIHL Fachhändler aufsuchen. Der Rasenmäher ist defekt.

## 10.3 Fahrtrieb einschalten und ausschalten

### 10.3.1 Fahrtrieb einschalten

Mit dem Drehrad kann die Maximalgeschwindigkeit in 5 Stufen eingestellt werden. Die Stufe 5 ist

die höchste Maximalgeschwindigkeit. In der Stufe 0 ist der Fahrtrieb deaktiviert.

Mit dem Schaltbügel für Fahrtrieb kann die Geschwindigkeit stufenlos bis zur eingestellten Maximalgeschwindigkeit geregelt werden. Je weiter der Schaltbügel für Fahrtrieb in Richtung Lenker gezogen wird, desto höher ist die Geschwindigkeit.

Die eingestellte Geschwindigkeit beeinflusst die Akkulaufzeit. Je niedriger die Geschwindigkeit, umso länger ist die Akkulaufzeit.

- ▶ Rasenmäher auf eine ebene Fläche stellen.

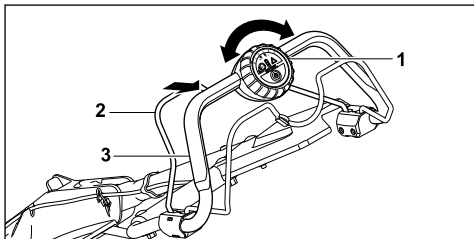

- ▶ Mit Drehrad (1) gewünschte Maximalgeschwindigkeit einstellen.
- ▶ Schaltbügel für Fahrtrieb (2) mit der linken Hand in Richtung des Lenkers (3) ziehen und so halten, dass der Daumen den Lenker (3) umschließt. Der Rasenmäher setzt sich in Bewegung.

### 10.3.2 Fahrtrieb ausschalten

- ▶ Schaltbügel für Fahrtrieb loslassen.
- ▶ Warten, bis der Rasenmäher stehen bleibt.
- ▶ Falls der Rasenmäher weiter fährt: Sicherungsschlüssel abziehen, Akku herausnehmen und einen STIHL Fachhändler aufsuchen. Der Rasenmäher ist defekt.

## 11 Rasenmäher prüfen

### 11.1 Bedienungselemente prüfen

#### Schaltbügel für Mähbetrieb

- ▶ Sicherungsschlüssel abziehen.
- ▶ Akku herausnehmen.
- ▶ Schaltbügel für Mähbetrieb vollständig in Richtung des Lenkers ziehen und wieder loslassen.
- ▶ Falls der Schaltbügel für Mähbetrieb schwergängig ist oder nicht in die Ausgangsposition zurückfedert: Rasenmäher nicht verwenden und einen STIHL Fachhändler aufsuchen. Der Schaltbügel für Mähbetrieb ist defekt.

#### Schaltbügel für Fahrtrieb

- ▶ Sicherungsschlüssel abziehen.

- ▶ Akku herausnehmen.
- ▶ Schaltbügel für Fahrtrieb vollständig in Richtung des Lenkers ziehen und wieder loslassen.
- ▶ Falls der Schaltbügel für Fahrtrieb schwergängig ist oder nicht in die Ausgangsposition zurückfedert: Rasenmäher nicht verwenden und einen STIHL Fachhändler aufsuchen. Der Schaltbügel für Fahrtrieb ist defekt.

### Messer einschalten

- ▶ Sicherungsschlüssel einstecken.
- ▶ Akku einsetzen.
- ▶ Rasenmäher aktivieren.
- ▶ Einschaltknopf mit der linken Hand drücken und gedrückt halten.
- ▶ Schaltbügel für Mähbetrieb mit der rechten Hand vollständig in Richtung des Lenkers ziehen und so halten, dass der Daumen den Lenker umschließt.  
Das Messer dreht sich.
- ▶ Falls das Messer sich nicht dreht: Sicherungsschlüssel abziehen, Akku herausnehmen und einen STIHL Fachhändler aufsuchen.  
In dem Rasenmäher besteht eine Störung.
- ▶ Einschaltknopf und Schaltbügel für Mähbetrieb loslassen.  
Das Messer dreht sich nach kurzer Zeit nicht mehr.
- ▶ Falls sich das Messer weiter dreht: Sicherungsschlüssel abziehen, Akku herausnehmen und einen STIHL Fachhändler aufsuchen.  
Der Rasenmäher ist defekt.



### Fahrtrieb einschalten

- ▶ Sicherungsschlüssel einstecken.
- ▶ Akku einsetzen.
- ▶ Rasenmäher aktivieren.
- ▶ Schaltbügel für Fahrtrieb mit der linken Hand vollständig in Richtung des Lenkers ziehen und so halten, dass der Daumen den Lenker umschließt.  
Der Rasenmäher setzt sich in Bewegung.
- ▶ Schaltbügel für Fahrtrieb loslassen.  
Der Rasenmäher bleibt stehen.
- ▶ Falls der Rasenmäher weiter fährt: Sicherungsschlüssel abziehen, Akku herausnehmen und einen STIHL Fachhändler aufsuchen.  
Der Rasenmäher ist defekt.

## 11.2 Messer prüfen

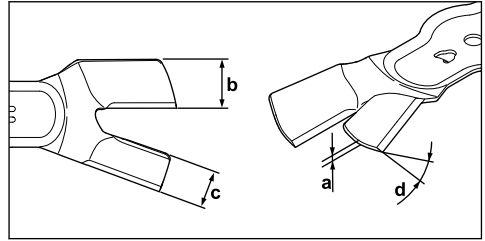
- ▶ Rasenmäher ausschalten, Sicherungsschlüssel abziehen und Akku herausnehmen.
- ▶ Rasenmäher aufstellen,  16.1.



- ▶ Folgendes messen:
  - Stärke a
  - Breite b
  - Breite c
  - Schärfwinkel d
- ▶ Falls die Mindeststärke oder die Mindestbreite unterschritten ist: Messer ersetzen,  20.2.
- ▶ Falls der Schärfwinkel nicht eingehalten ist: Messer schärfen,  20.2.
- ▶ Falls Unklarheiten bestehen: Einen STIHL Fachhändler aufsuchen.

## 11.3 Messerposition prüfen

- ▶ Rasenmäher ausschalten, Sicherungsschlüssel abziehen und Akku herausnehmen.
- ▶ Rasenmäher aufstellen,  16.1.

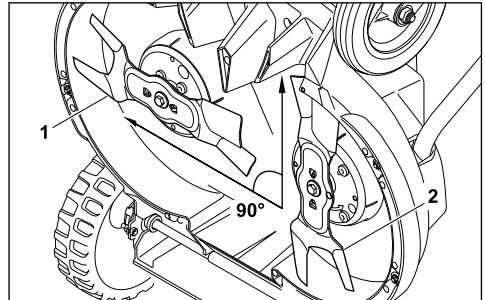

- ▶ Ein Messer so drehen, dass es sich parallel zum Boden befindet. Das zweite Messer dreht sich mit.
- ▶ Messer auf korrekte Position zueinander überprüfen
  - In der Grundposition befindet sich ein Messer (1) parallel zum Boden.
  - Das zweite Messer (2) steht im 90° Winkel zum anderen Messer.
- ▶ Falls die Messer sich nicht in der korrekten Position zueinander befinden: Rasenmäher nicht mehr verwenden und STIHL Fachhändler aufsuchen.

## 12 Mit dem Rasenmäher arbeiten

### 12.1 Rasenmäher halten und führen

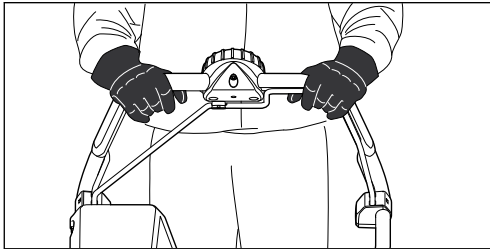

- ▶ Lenker mit beiden Händen so festhalten, dass die Daumen den Lenker umschließen.

### 12.2 Schnitthöhe einstellen

Es können 8 Schnitthöhen eingestellt werden:

- 25 mm = Position 1
- 35 mm = Position 2
- 45 mm = Position 3
- 55 mm = Position 4
- 65 mm = Position 5
- 75 mm = Position 6
- 90 mm = Position 7
- 100 mm = Position 8

Die Positionen sind auf dem Rasenmäher angegeben.

Die Schnitthöhe wird bei allen Rädern einzeln eingestellt. Die Einstellung der Räder muss identisch sein.

#### Schnitthöhe hinten einstellen

- ▶ Motor abstellen.  
Das Messer darf sich nicht drehen.

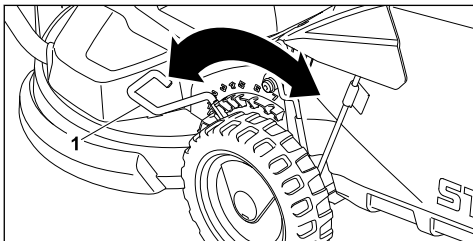

- ▶ Hebel (1) aus der Aussparung ziehen und in die gewünschte Position stellen.

#### Schnitthöhe vorne einstellen

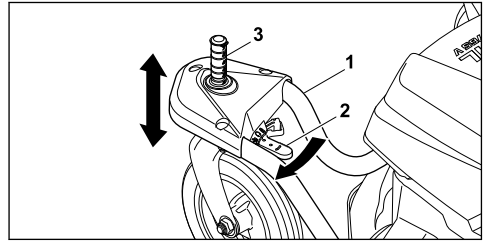

- ▶ Radgabel (1) mit der Hand festhalten. Der Rasenmäher kann nicht durch sein Eigengewicht in die niedrigste Position fallen.
- ▶ Entriegelungshebel (2) in Pfeilrichtung drücken und festhalten.
- ▶ Achse (3) in die gewünschte Position stellen.
- ▶ Entriegelungshebel (2) loslassen. Die Achse (3) rastet ein.

### 12.3 Vorderräder fixieren

Die Vorderräder können zum Mähen am Hang fixiert werden.

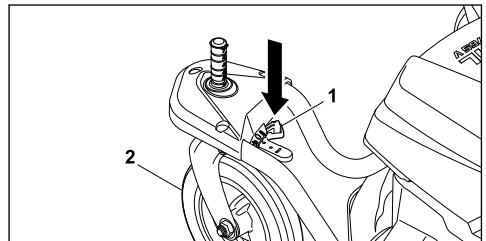

- ▶ Knopf (1) drücken.
- ▶ Vorderrad (2) in eine gerade Position stellen und einrasten lassen.
- ▶ Zweites Vorderrad auch fixieren.

#### Fixierung aufheben

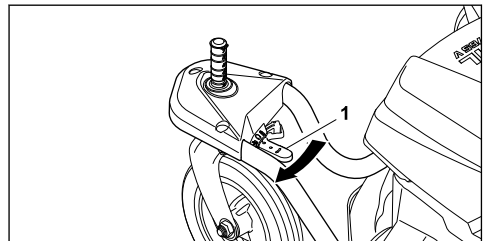

- ▶ Entriegelungshebel (1) in Pfeilrichtung drücken.

## 12.4 ECO-Modus einschalten und ausschalten

Der ECO-Modus ist nach dem Aktivieren des Rasenmähers eingeschaltet.

Wenn der ECO-Modus eingeschaltet ist, erkennt der Rasenmäher die aktuellen Arbeitsbedingungen und stellt die Drehzahl des Messers automatisch ein.

Die Akku-Laufzeit kann dadurch verlängert werden.

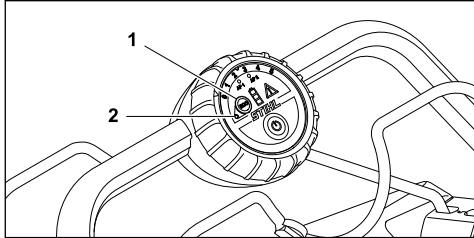

### ECO-Modus einschalten

- ▶ Knopf (1) drücken.  
Die LED (2) leuchtet.

### ECO-Modus ausschalten

- ▶ Knopf (1) drücken.  
Die LED (2) leuchtet nicht mehr.

## 12.5 Mähen

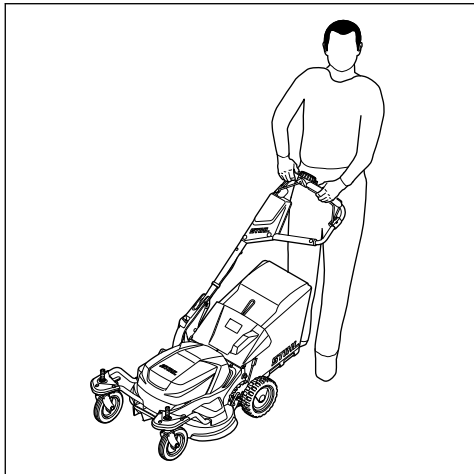

- ▶ Falls mit eingeschaltetem Fahrtrieb gearbeitet wird: Rasenmäher kontrolliert vorwärts fahren.

- ▶ Falls mit ausgeschaltetem Fahrtrieb gearbeitet wird: Rasenmäher langsam und kontrolliert vorwärts schieben.

## 12.6 Grasfangkorb entleeren

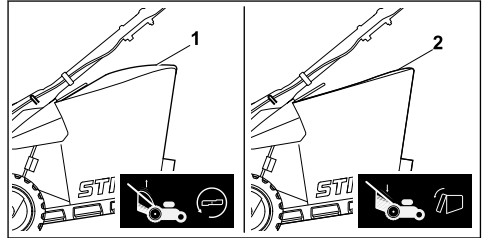

Der vom Messer erzeugte Luftstrom hebt die Füllstandsanzeige (1) an. Ist der Grasfangkorb gefüllt, stoppt der Luftstrom. Ist der Luftstrom zu gering, fällt die Füllstandsanzeige (2) in den Ruhezustand zurück. Dies ist ein Hinweis den Grasfangkorb zu entleeren.

Die uneingeschränkte Funktion der Füllstandsanzeige ist nur bei optimalem Luftstrom gegeben. Äußere Einflüsse wie nasses, dichtes oder hohes Gras, niedrige Schnittstufen, Verschmutzung oder Ähnliches können den Luftstrom und die Funktion der Füllstandsanzeige beeinträchtigen.

- ▶ Falls sich die Füllstandsanzeige in den Ruhezustand zurückfällt: Grasfangkorb entleeren.

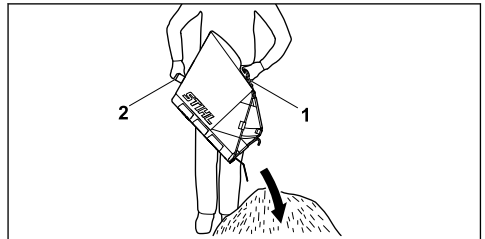

- ▶ Grasfangkorb am Griff (1) nach oben abnehmen.
- ▶ Mit der zweiten Hand am hinteren Haltegriff (2) festhalten.
- ▶ Grasfangkorb entleeren.

## 13 Nach dem Arbeiten

### 13.1 Nach dem Arbeiten

- ▶ Rasenmäher ausschalten, Sicherheitsschlüssel abziehen und Akku herausnehmen.
- ▶ Falls der Rasenmäher nass ist: Rasenmäher trocknen lassen.
- ▶ Rasenmäher reinigen.

## 14 Transportieren

### 14.1 Rasenmäher transportieren

- ▶ Rasenmäher ausschalten.  
Das Messer darf sich nicht drehen.

#### Fahrtrieb nutzen

- ▶ Fahrtrieb einschalten.
- ▶ Rasenmäher kontrolliert vorwärts fahren.

#### Rasenmäher schieben

- ▶ Sicherungsschlüssel abziehen und Akku herausnehmen.
- ▶ Rasenmäher langsam und kontrolliert vorwärts schieben.

#### Rasenmäher tragen

- ▶ Arbeitshandschuhe aus widerstandsfähigem Material tragen.
- ▶ Sicherungsschlüssel abziehen und Akku herausnehmen.

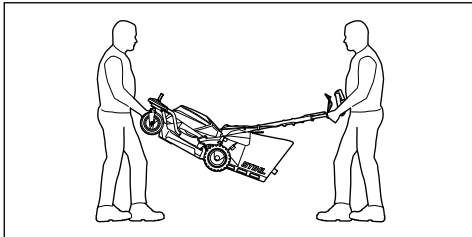

- ▶ Rasenmäher von einer Person mit beiden Händen an den Radgabeln vorne festhalten und von einer anderen Person mit beiden Händen am Lenker festhalten.
- ▶ Rasenmäher zu zweit anheben und tragen.

#### Rasenmäher in einem Fahrzeug transportieren

- ▶ Sicherungsschlüssel abziehen und Akku herausnehmen.
- ▶ Rasenmäher stehend so sichern, dass der Rasenmäher nicht umkippt und sich nicht bewegen kann.



## 15 Aufbewahren

### 15.1 Rasenmäher aufbewahren

- ▶ Rasenmäher ausschalten, Sicherungsschlüssel abziehen und Akku herausnehmen.
- ▶ Rasenmäher so aufbewahren, dass folgende Bedingungen erfüllt sind:
  - Der Rasenmäher ist außerhalb der Reichweite von Kindern.
  - Der Rasenmäher ist sauber und trocken.
  - Der Rasenmäher kann nicht umkippen.

## 16 Reinigen

### 16.1 Rasenmäher aufstellen

- ▶ Rasenmäher ausschalten, Sicherungsschlüssel abziehen und Akku herausnehmen.
- ▶ Rasenmäher auf eine ebene Fläche stellen.
- ▶ Grasfangkorb aushängen.
- ▶ Schnitthöhe in höchste Stellung bringen.  12.2
- ▶ Lenkeroberteil in tiefste Stellung bringen,  7.1.  
Das Lenkeroberteil ist entriegelt
- ▶ Mit der linken Hand den Hebel nach unten drücken und halten.

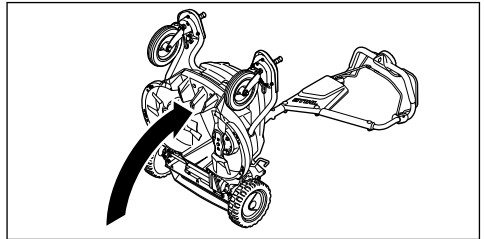

- ▶ Mit der rechten Hand den Rasenmäher an der Radgabel festhalten und nach hinten aufstellen.

### 16.2 Rasenmäher reinigen

- ▶ Rasenmäher ausschalten, Sicherungsschlüssel abziehen und Akku herausnehmen.
- ▶ Rasenmäher mit einem feuchten Tuch reinigen.
- ▶ Auswurfkanal mit einer weichen Bürste oder einem feuchten Tuch reinigen.
- ▶ Elektrische Kontakte am Rasenmäher mit einem Pinsel oder einer weichen Bürste reinigen.
- ▶ Lüftungsschlitze mit einem Pinsel reinigen.
- ▶ Rasenmäher aufstellen.
- ▶ Bereich um das Messer und das Messer mit einem Holzstab, einer weichen Bürste oder einem feuchten Tuch reinigen.

## 17 Warten

### 17.1 Messer abbauen und anbauen

#### 17.1.1 Messer abbauen

- ▶ Rasenmäher ausschalten, Sicherungsschlüssel abziehen und Akku herausnehmen.
- ▶ Rasenmäher aufstellen.

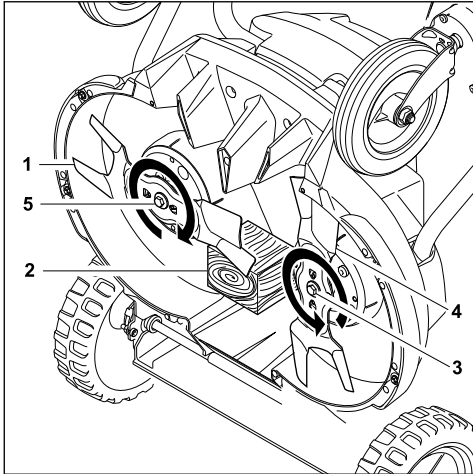

- ▶ Messer (1) mit einem Holzstück (2) blockieren.
- ▶ Schraube (3) in Pfeilrichtung herausdrehen und mit Scheibe abnehmen.
- ▶ Messer (4) abnehmen.
- ▶ Schraube (5) in Pfeilrichtung herausdrehen und mit Scheibe abnehmen.
- ▶ Messer (1) abnehmen.
- ▶ Schrauben (3 und 5) und Scheiben entsorgen. Für den Anbau der Messer (1 und 4) neue Schrauben und Scheiben verwenden.

### 17.1.2 Messer anbauen

- ▶ Rasenmäher ausschalten, Sicherungsschlüssel abziehen und Akku herausnehmen.
- ▶ Rasenmäher aufstellen.

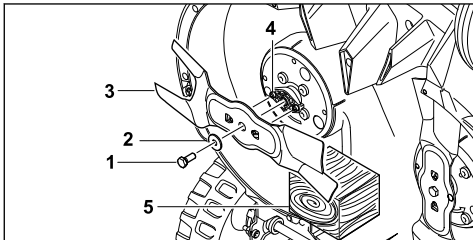

- ▶ Die neue Scheibe (2) auf die neue Schraube (1) legen.
- ▶ Schraubensicherung Loctite 243 auf das Gewinde der Schraube (1) auftragen.
- ▶ Messer (3) so ansetzen, dass die Erhebungen auf der Anlagefläche (4) in die Aussparungen am Messer (3) greifen.
- ▶ Schraube (1) zusammen mit Scheibe (2) eindrehen

- ▶ Messer (3) mit einem Holzstück (5) blockieren.
- ▶ Schraube (1) mit 30 Nm +/- 3 Nm anziehen.
- ▶ Zweites Messer montieren.

## 17.2 Messer schärfen und auswuchten

Es erfordert viel Übung die Messer richtig zu schärfen und auszuwuchten.

STIHL empfiehlt, die Messer von einem STIHL Fachhändler schärfen und auswuchten zu lassen.



### ! WARNUNG

- Die Schneidkanten der Messer sind scharf. Der Benutzer kann sich schneiden.
  - ▶ Arbeitshandschuhe aus widerstandsfähigem Material tragen.
- ▶ Rasenmäher ausschalten, Sicherungsschlüssel abziehen und Akku herausnehmen.
- ▶ Rasenmäher aufstellen.
- ▶ Messer abbauen.
- ▶ Messer schärfen. Dabei den Schärfwinkel beachten und die Messer kühlen,  20.2. Die Messer dürfen während des Schärfens nicht blau anlaufen.
- ▶ Messer anbauen.
- ▶ Falls Unklarheiten bestehen: Einen STIHL Fachhändler aufsuchen.

## 17.3 Riemenspannung des Messerantriebes prüfen

Einmal jährlich die Riemenspannung des Messerantriebes durch einen STIHL Fachhändler überprüfen lassen.

# 18 Reparieren

## 18.1 Rasenmäher reparieren

Der Benutzer kann den Rasenmäher und die Messer nicht selbst reparieren.

- ▶ Falls der Rasenmäher oder die Messer beschädigt sind: Rasenmäher oder Messer nicht verwenden und einen STIHL Fachhändler aufsuchen.
- ▶ Falls Hinweisschilder unleserlich oder beschädigt sind: Hinweisschilder von einem STIHL Fachhändler ersetzen lassen.



## 19 Störungen beheben

### 19.1 Störungen des Rasenmähers oder des Akkus beheben

Störung	LEDs an der Bedieneinheit	LEDs am Akku	Ursache	Abhilfe
Der Rasenmäher läuft beim Einschalten nicht an.	1 LED an der Ladezustandsanzeige blinkt grün.	1 LED blinkt grün.	Der Ladezustand des Akkus ist zu gering.	<ul style="list-style-type: none"> <li>▶ Akku laden.</li> </ul>
	1 LED an der Ladezustandsanzeige leuchtet rot.	1 LED leuchtet rot.	Der Akku ist zu warm oder zu kalt.	<ul style="list-style-type: none"> <li>▶ Sicherungsschlüssel abziehen.</li> <li>▶ Akku herausnehmen.</li> <li>▶ Akku abkühlen oder erwärmen lassen.</li> </ul>
	Warndreieck blinkt rot.	3 LEDs blinken rot.	In dem Rasenmäher besteht eine Störung.	<ul style="list-style-type: none"> <li>▶ Sicherungsschlüssel abziehen.</li> <li>▶ Akku herausnehmen.</li> <li>▶ Elektrische Kontakte am Rasenmäher reinigen.</li> <li>▶ Akku einsetzen.</li> <li>▶ Rasenmäher einschalten.</li> <li>▶ Falls die Störung weiterhin besteht: Rasenmäher nicht verwenden und einen STIHL Fachhändler aufsuchen.</li> </ul>
	Warndreieck leuchtet rot.	3 LEDs leuchten rot.	Der Rasenmäher ist zu warm.	<ul style="list-style-type: none"> <li>▶ Sicherungsschlüssel abziehen.</li> <li>▶ Akku herausnehmen.</li> <li>▶ Rasenmäher abkühlen lassen.</li> </ul>
	3 LEDs an der Ladezustandsanzeige leuchten rot.	4 LEDs blinken rot.	Im Akku besteht eine Störung.	<ul style="list-style-type: none"> <li>▶ Akku herausnehmen und erneut einsetzen.</li> <li>▶ Rasenmäher einschalten.</li> <li>▶ Falls die Störung weiterhin besteht: Akku nicht verwenden und einen STIHL Fachhändler aufsuchen.</li> </ul>
			Die elektrische Verbindung zwischen dem Rasenmäher und dem Akku ist unterbrochen.	<ul style="list-style-type: none"> <li>▶ Sicherungsschlüssel abziehen.</li> <li>▶ Akku herausnehmen.</li> <li>▶ Elektrische Kontakte am Rasenmäher reinigen.</li> <li>▶ Sicherungsschlüssel einstecken.</li> <li>▶ Akku einsetzen.</li> </ul>
	Alle LEDs an der Bedieneinheit blinken.		Die Kommunikation zur Bedieneinheit ist unterbrochen.	<ul style="list-style-type: none"> <li>▶ Sicherungsschlüssel abziehen.</li> <li>▶ Akku herausnehmen.</li> <li>▶ Rasenmäher nicht verwenden und einen STIHL Fachhändler aufsuchen.</li> </ul>
			Der Rasenmäher oder der Akku sind feucht.	<ul style="list-style-type: none"> <li>▶ Sicherungsschlüssel abziehen.</li> <li>▶ Akku herausnehmen.</li> <li>▶ Rasenmäher reinigen.</li> <li>▶ Rasenmäher oder Akku trocknen lassen.</li> </ul>
			Der Widerstand an den Messern ist zu groß.	<ul style="list-style-type: none"> <li>▶ Größere Schnitthöhe einstellen.</li> <li>▶ Rasenmäher in niedrigerem Gras einschalten.</li> </ul>
Der Fahrtrieb funktioniert nicht.			Im Fahrtrieb besteht eine Störung.	<ul style="list-style-type: none"> <li>▶ Akku herausnehmen und erneut einsetzen.</li> <li>▶ Fahrtrieb einschalten.</li> </ul>

Störung	LEDs an der Bedieneinheit	LEDs am Akku	Ursache	Abhilfe
				<ul style="list-style-type: none"> <li>▶ Falls weiterhin der Fahrtrieb nicht funktioniert: einen STIHL Fachhändler aufsuchen.</li> </ul>
Der Rasenmäher schaltet im Betrieb ab.	Warndreieck leuchtet rot.	3 LEDs leuchten rot.	Der Rasenmäher ist zu warm.	<ul style="list-style-type: none"> <li>▶ Sicherungsschlüssel abziehen.</li> <li>▶ Akku herausnehmen.</li> <li>▶ Rasenmäher abkühlen lassen.</li> <li>▶ Rasenmäher reinigen.</li> <li>▶ Rasenmäher nicht zu oft in kurzer Zeit einschalten.</li> <li>▶ Falls mit eingeschaltetem Fahrtrieb gearbeitet wird: Niedrigere Geschwindigkeit einstellen.</li> <li>▶ Falls mit ausgeschaltetem Fahrtrieb gearbeitet wird: Langsamer vorwärts gehen.</li> <li>▶ Größere Schnitthöhe einstellen.</li> <li>▶ Niedrigeres Gras mähen.</li> </ul>
			Die Messer sind blockiert.	<ul style="list-style-type: none"> <li>▶ Sicherungsschlüssel abziehen.</li> <li>▶ Akku herausnehmen.</li> <li>▶ Rasenmäher reinigen.</li> </ul>
			Es besteht eine elektrische Störung.	<ul style="list-style-type: none"> <li>▶ Akku herausnehmen und erneut einsetzen.</li> <li>▶ Rasenmäher einschalten.</li> </ul>
Die Betriebszeit des Rasenmähers ist zu kurz.			Der Akku ist nicht vollständig geladen.	▶ Akku vollständig laden.
			Die Lebensdauer des Akkus ist überschritten.	▶ Akku ersetzen.

## 20 Technische Daten

### 20.2 Messer

#### 20.1 Rasenmäher STIHL RMA 765.0 V

Zulässige Akkus:

- STIHL AR L
- STIHL AP zusammen mit Doppelakkuschacht ADA 700
- Gewicht ohne Akku: 44 kg
- Maximaler Inhalt des Grasfangkorbs: 80 l
- Schnittbreite: 63 cm
- Drehzahl: 3300 1/min
- Drehzahl im ECO-Modus: 2800 1/min

Die Laufzeit ist unter [www.stihl.com/battery-life](http://www.stihl.com/battery-life) angegeben.

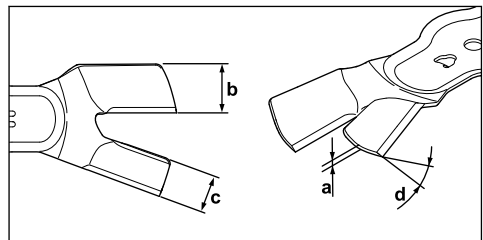

- Mindeststärke a: 2,2 mm
- Mindestbreite b: 30 mm
- Mindestlänge c: 26 mm
- Schärfwinkel d: 30°

### 20.3 Schallwerte und Vibrationswerte

Der K-Wert für die Schalldruckpegel beträgt 3 dB(A). Der K-Wert für die Schalleistungspegel beträgt 1,2 dB(A). Der K-Wert für die Vibrationswerte beträgt 0,7 m/s<sup>2</sup>.

- Schalldruckpegel  $L_{pA}$  gemessen nach EN 60335-2-77: 84 dB(A)
- Schalleistungspegel  $L_{wA}$  gemessen nach 2000/14/EC: 92,2 dB(A)
- Vibrationswert  $a_{HV}$  gemessen nach EN 60335-2-77, Lenker: 1,4 m/s<sup>2</sup>

Die angegebenen Vibrationswerte wurden nach einem genormten Prüfverfahren gemessen und können zum Vergleich von Elektrogeräten herangezogen werden. Die tatsächlich auftretenden Vibrationswerte können von den angegebenen Werten abweichen, abhängig von der Art der Anwendung. Die angegebenen Vibrationswerte können zu einer ersten Einschätzung der Vibrationsbelastung verwendet werden. Die tatsächliche Vibrationsbelastung muss eingeschätzt werden. Dabei können auch die Zeiten berücksichtigt werden, in denen das Elektrogerät abgeschaltet ist, und solche, in denen es zwar eingeschaltet ist, aber ohne Belastung läuft.

Informationen zur Erfüllung der Arbeitgeberrichtlinie Vibration 2002/44/EG sind unter [www.stihl.com/vib](http://www.stihl.com/vib) angegeben.

## 20.4 REACH

REACH bezeichnet eine EG-Verordnung zur Registrierung, Bewertung und Zulassung von Chemikalien.

Informationen zur Erfüllung der REACH Verordnung sind unter [www.stihl.com/reach](http://www.stihl.com/reach) angegeben.

## 21 Ersatzteile und Zubehör

### 21.1 Ersatzteile und Zubehör

**STIHL** Diese Symbole kennzeichnen original **STIHL** Ersatzteile und original **STIHL** Zubehör.

STIHL empfiehlt, original STIHL Ersatzteile und original STIHL Zubehör zu verwenden.

Ersatzteile und Zubehör anderer Hersteller können durch STIHL hinsichtlich Zuverlässigkeit, Sicherheit und Eignung trotz laufender Marktbeobachtung nicht beurteilt werden und STIHL kann für deren Einsatz auch nicht einstehen.

Original STIHL Ersatzteile und original STIHL Zubehör sind bei einem STIHL Fachhändler erhältlich.

### 21.2 Wichtige Ersatzteile

- Messer links: 6392 702 0100
- Messer rechts: 6392 702 0105
- Messerschraube links: 9008 348 1800

- Messerschraube rechts: 9008 348 1801
- Scheibe: 9307 021 0180

## 22 Entsorgen

### 22.1 Rasenmäher entsorgen

Informationen zur Entsorgung sind bei einem STIHL Fachhändler erhältlich.

- ▶ Rasenmäher, Messer, Zubehör und Verpackung vorschriftsmäßig und umweltfreundlich entsorgen.

## 23 EU-Konformitätserklärung

### 23.1 Rasenmäher STIHL RMA 765.0 V

STIHL Tirol GmbH  
Hans Peter Stihl-Straße 5  
6336 Langkampfen

Österreich

erklärt in alleiniger Verantwortung, dass

- Bauart: Akku-Rasenmäher
- Fabrikmarke: STIHL
- Typ: RMA 765.0 V
- Serienidentifizierung: 6392

den einschlägigen Bestimmungen der Richtlinien 2000/14/EC, 2006/42/EC, 2014/30/EU und 2011/65/EU entspricht und in Übereinstimmung mit den jeweils zum Produktionsdatum gültigen Versionen der folgenden Normen entwickelt und gefertigt worden ist: EN 60335-1, EN 60335-2-77, EN 55014-1 und EN 55014-2 (soweit anwendbar).

Name und Anschrift der beteiligten benannten Stelle:

TÜV Rheinland LGA Products GmbH  
Tillystraße 2  
D-90431 Nürnberg

Zur Ermittlung des gemessenen und des garantierten Schalleistungspegels wurde nach Richtlinie 2000/14/EG, Anhang VIII verfahren.

- Gemessener Schalleistungspegel: 92,2 dB(A)
- Garantierter Schalleistungspegel: 93 dB(A)

Die Technischen Unterlagen sind bei der Produktzulassung der STIHL Tirol GmbH aufbewahrt.

Das Baujahr und die Maschinennummer sind auf dem Rasenmäher angegeben.

Langkampfen, 01.06.2019

STIHL Tirol GmbH

i. V. 

Matthias Fleischer, Bereichsleiter Forschung und Entwicklung

i. V. 

Sven Zimmermann, Bereichsleiter Qualität

## 24 Anschriften

### 24.1 STIHL Hauptverwaltung

ANDREAS STIHL AG & Co. KG  
Postfach 1771  
D-71307 Waiblingen

### 24.2 STIHL Vertriebsgesellschaften

#### DEUTSCHLAND

STIHL Vertriebszentrale AG & Co. KG  
Robert-Bosch-Straße 13  
64807 Dieburg  
Telefon: +49 6071 3055358

#### ÖSTERREICH

STIHL Ges.m.b.H.  
Fachmarktstraße 7  
2334 Vösendorf  
Telefon: +43 1 86596370

#### SCHWEIZ

STIHL Vertriebs AG  
Isenrietstraße 4  
8617 Mönchaltorf  
Telefon: +41 44 9493030

#### TSSCHECHISCHE REPUBLIK

Andreas STIHL, spol. s r.o.  
Chrlická 753  
664 42 Modřice

### 24.3 STIHL Importeure

#### BOSNIEN-HERZEGOWINA

UNIKOMERC d. o. o.  
Bišće polje bb  
88000 Mostar  
Telefon: +387 36 352560  
Fax: +387 36 350536

#### KROATIEN

UNIKOMERC - UVOZ d.o.o.

Sjedište:  
Amruševa 10, 10000 Zagreb  
Prodaja:  
Ulica Kneza Ljudevita Posavskog 56, 10410  
Velika Gorica  
Telefon: +385 1 6370010  
Fax: +385 1 6221569

#### TÜRKEI

SADAL TARIM MAKİNALARI DIŞ TİCARET A.Ş.  
Alsancak Sokak, No:10 I-6 Özel Parsel  
34956 Tuzla, İstanbul  
Telefon: +90 216 394 00 40  
Fax: +90 216 394 00 44

## 25 Sicherheitstechnische Hinweise für Rasenmäher

### 25.1 Einleitung

Dieses Kapitel gibt die in der Norm EN 60335-2-77, Anhang EE, für elektrisch betriebene Rasenmäher vorformulierten, allgemeinen Sicherheitshinweise wieder.



#### WARNUNG

- **Lesen Sie alle Sicherheitshinweise, Anweisungen, Bildierungen und technischen Daten, mit denen dieser Rasenmäher versehen ist.** Versäumnisse bei der Einhaltung der nachfolgenden Anweisungen können elektrischen Schlag, Brand und/oder schwere Verletzungen verursachen. **Bewahren Sie alle Sicherheitshinweise und Anweisungen für die Zukunft auf.**

### 25.2 Training

- a) Lesen Sie die Gebrauchsanweisung sorgfältig. Machen Sie sich mit den Stellteilen und dem richtigen Gebrauch der Maschine vertraut;
- b) erlauben Sie niemals Kindern oder anderen Personen, die die Gebrauchsanweisung nicht kennen, den Rasenmäher zu benutzen. Örtliche Bestimmungen können das Mindestalter des Benutzers festlegen;
- c) mähen Sie niemals, während Personen, besonders Kinder, oder Tiere in der Nähe sind;
- d) denken Sie daran, dass der Maschinenführer oder der Benutzer für Unfälle mit anderen Personen oder deren Eigentum verantwortlich ist.

## 25.3 Vorbereitende Maßnahmen

- a) Beim Betrieb der Maschine sind immer festes Schuhwerk und lange Hosen zu tragen. Betreiben Sie die Maschine nicht barfußig oder in leichten Sandalen. Vermeiden Sie das Tragen loser Kleidung oder Kleidung mit hängenden Schnüren oder Gürteln.
- b) Überprüfen Sie das Gelände, auf dem die Maschine eingesetzt wird, und entfernen Sie alle Gegenstände, die von der Maschine erfasst und weggeschleudert werden können.
- c) Vor dem Gebrauch ist immer durch Sichtkontrolle zu prüfen, ob die Schneidmesser, Befestigungsbolzen und die gesamte Schneideinheit abgenutzt oder beschädigt sind. Abgenutzte oder beschädigte Schneidmesser und Befestigungsbolzen dürfen zur Vermeidung einer Unwucht nur satzweise ausgetauscht werden. Abgenutzte oder beschädigte Hinweisschilder müssen ersetzt werden.

## 25.4 Handhabung

- a) Mähen Sie nur bei Tageslicht oder bei guter künstlicher Beleuchtung.
- b) Wenn möglich, ist der Einsatz des Gerätes bei nassem Gras zu vermeiden.
- c) Achten Sie immer auf einen guten Stand an Hängen.
- d) Führen Sie die Maschine nur im Schrittempo.
- e) Mähen Sie quer zum Hang, niemals auf- oder abwärts.
- f) Seien Sie besonders vorsichtig, wenn Sie die Fahrtrichtung am Hang ändern.
- g) Mähen Sie nicht an übermäßig steilen Hängen.
- h) Seien Sie besonders vorsichtig, wenn Sie den Rasenmäher umkehren oder ihn zu sich heranziehen.
- i) Halten Sie das (die) Schneidmesser an, wenn der Rasenmäher zum Transport über andere Flächen als Gras angekippt werden muss und wenn der Rasenmäher von und zu der zu mähenden Fläche bewegt wird.
- j) Benutzen Sie niemals den Rasenmäher mit beschädigten Schutzeinrichtungen oder Schutzgittern oder ohne angebaute Schutzeinrichtungen, z.B. Prallbleche und/oder Grasfangeinrichtungen.
- k) Starten oder betätigen Sie den Anlassschalter mit Vorsicht, entsprechend den Herstelleranweisungen. Achten Sie auf ausreichenden

Abstand der Füße zu dem (den) Schneidmesser(n).

- l) Beim Starten oder Anlassen des Motors darf der Rasenmäher nicht gekippt werden, es sei denn, der Rasenmäher muss bei dem Vorgang angehoben werden. In diesem Fall kippen Sie ihn nur so weit, wie es unbedingt erforderlich ist, und heben Sie nur die vom Benutzer abgewandte Seite hoch.
- m Starten Sie den Motor nicht, wenn Sie vor dem ) Auswurfkanal stehen.
- n) Führen Sie niemals Hände oder Füße an oder unter sich drehende Teile. Halten Sie sich immer entfernt von der Auswurföffnung.
- o) Heben Sie oder tragen Sie niemals einen Rasenmäher mit laufendem Motor.
- p) Stellen Sie den Motor ab und ziehen Sie den Startschlüssel ab. Vergewissern Sie sich, dass alle bewegenden Teile zum vollständigen Stillstand gekommen sind:
  - wann immer Sie den Rasenmäher verlassen;
  - bevor Sie Blockierungen lösen oder Verstopfungen im Auswurfkanal beseitigen;
  - bevor Sie den Rasenmäher überprüfen, reinigen oder Arbeiten an ihm durchführen;
  - wenn ein Fremdkörper getroffen wurde. Suchen Sie nach Beschädigungen am Rasenmäher und führen Sie die erforderlichen Reparaturen durch, bevor Sie erneut starten und mit dem Rasenmäher arbeiten. Falls der Rasenmäher anfängt, ungewöhnlich stark zu vibrieren, ist eine sofortige Überprüfung erforderlich.
    - suchen Sie nach Beschädigungen;
    - führen Sie die erforderlichen Reparaturen beschädigter Teile durch;
    - sorgen Sie dafür, dass alle Muttern, Bolzen und Schrauben fest angezogen sind.

## 25.5 Wartung und Lagerung

- a) Sorgen Sie dafür, dass alle Muttern, Bolzen und Schrauben fest angezogen sind und das Gerät in einem sicheren Arbeitszustand ist.
- b) Prüfen Sie regelmäßig die Grasfangeinrichtung auf Verschleiß oder Verlust der Funktionsfähigkeit.
- c) Ersetzen Sie aus Sicherheitsgründen abgenutzte oder beschädigte Teile.
- d) Achten Sie darauf, dass bei Maschinen mit mehreren Schneidmessern die Bewegung eines Schneidmessers zu Drehungen der übrigen Schneidmesser führen kann.

- e) Achten Sie beim Einstellen der Maschine darauf, dass keine Finger zwischen bewegenden Schneidmessern und feststehenden Teilen der Maschine eingeklemmt werden.
- f) Lassen Sie den Motor abkühlen, bevor Sie die Maschine abstellen.
- g) Achten Sie beim Warten der Schneidmesser darauf, dass selbst dann, wenn die Spannungsquelle abgeschaltet ist, die Schneidmesser bewegt werden können.
- h) Ersetzen Sie aus Sicherheitsgründen abgenutzte oder beschädigte Teile. Verwenden Sie ausschließlich Original-Ersatzteile und -Zubehör.

instruction as well as comprehensive service support.

STIHL expressly commit themselves to a sustainable and responsible handling of natural resources. This user manual is intended to help you use your STIHL product safely and in an environmentally friendly manner over a long service life.

We thank you for your confidence in us and hope you will enjoy working with your STIHL product.



Dr. Nikolas Stihl

**IMPORTANT! READ BEFORE USING AND KEEP IN A SAFE PLACE FOR REFERENCE.**

## 2 Guide to Using this Manual

### 2.1 Applicable Documents

This instruction manual constitutes original manufacturer's instructions in the sense of EC Directive 2006/42/EC.

Local safety regulations apply.

- ▶ In addition to this instruction manual, read, understand and keep the following documents:
  - Instruction manual for the STIHL AR L battery
  - Instruction manual for the ADA 700
  - Instruction manual for the STIHL AL 101, 300, 500 chargers
  - Safety information for the STIHL AP battery
  - Safety information for STIHL batteries and products with built-in battery: [www.stihl.com/safety-data-sheets](http://www.stihl.com/safety-data-sheets)

### 2.2 Warning Notices in Text

#### DANGER

- This notice refers to risks which result in serious or fatal injury.
  - ▶ Serious or fatal injuries can be avoided by taking the precautions mentioned.

#### WARNING

- This notice refers to risks which **can** result in serious or fatal injury.
  - ▶ Serious or fatal injuries can be avoided by taking the precautions mentioned.

## Contents

1	Introduction.....	22
2	Guide to Using this Manual.....	22
3	Overview.....	23
4	Safety Precautions.....	24
5	Preparing the Lawn Mower for Operation.....	28
6	Assembling the Lawn Mower.....	28
7	Adjusting the Lawn Mower for the User....	29
8	Removing and Fitting the Battery.....	29
9	Inserting and Removing the Activation Key.....	30
10	Switching the Lawn Mower On and Off.....	30
11	Checking the Lawn Mower.....	31
12	Operating the Lawn Mower.....	32
13	After Finishing Work.....	34
14	Transporting.....	34
15	Storing.....	34
16	Cleaning.....	34
17	Maintenance.....	35
18	Repairing.....	36
19	Troubleshooting.....	36
20	Specifications.....	37
21	Spare Parts and Accessories.....	38
22	Disposal.....	38
23	EC Declaration of Conformity.....	38
24	Safety Information for Lawn Mowers.....	39

## 1 Introduction

Dear Customer,

Thank you for choosing STIHL. We develop and manufacture our quality products to meet our customers' requirements. The products are designed for reliability even under extreme conditions.

STIHL also stands for premium service quality. Our dealers guarantee competent advice and

**NOTICE**

- This notice refers to risks which can result in damage to property.
  - ▶ Damage to property can be avoided by taking the precautions mentioned.

**2.3 Symbols in Text**

This symbol refers to a chapter in this instruction manual.

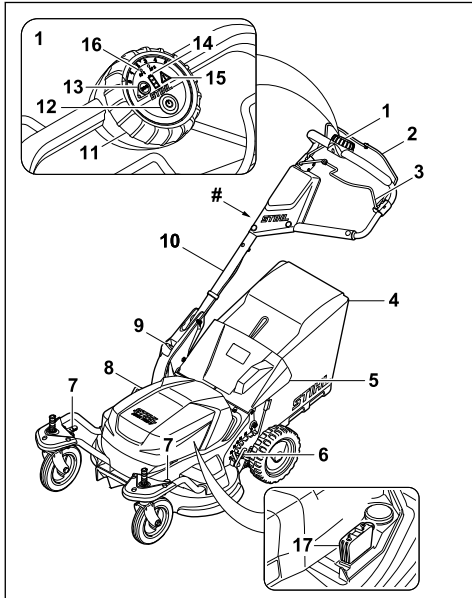
**3 Overview****3.1 Lawn Mower and Battery****1 Operating unit**

The operating unit is used to switch the lawn mower on, activate ECO mode, read off the battery charge state and adjust the maximum speed. When using the ADA 700 double-battery compartment, the battery in use is displayed.

**2 Control bar for mowing**

The control bar for mowing switches the blades on and off together with the ON button.

**3 Control bar for self-propulsion**

The control bar for self-propulsion activates and deactivates drive system.

**4 Grass catcher box**

The grass catcher box collects the mown grass.

**5 Discharge flap**

The discharge flap closes off the discharge chute.

**6 Lever**

The lever is used to set the cutting height of the rear wheels.

**7 Lever**

The lever is used to set the cutting height and to lock and release the front wheels.

**8 Flap**

The flap covers the battery and the activation key.

**9 Lever**

The lever is used to adjust and fold down the handlebar.

**10 Handlebar**

The handlebar is used to hold, guide and transport the lawn mower.

**11 Rotary wheel**

The rotary wheel is used to set the maximum speed.

**12 ON button**

The ON button switches the lawn mower on and, together with the control lever for mowing, activates the blades.

**13 ECO switch**

The ECO switches activates and deactivates ECO mode.

**14 Charge state indicator**

The LEDs indicate the charge state and battery faults when the ON button is pressed.

**15 Warning triangle**

The warning triangle indicates faults in the lawn mower.

**16 Indicator for ADA 700 double-battery compartment**

The LEDs indicate the battery currently in use.

**17 Activation key**

The activation key activates the lawn mower.

**# Rating plate with machine number****3.2 Symbols**

The symbols can be on the lawn mower or battery and have the following meaning:



This symbol identifies the activation key.



This symbol identifies the ECO switch.



The symbol indicates the lawn mower weight.



Guaranteed sound power level in accordance with Directive 2000/14/EC in dB(A) for the purpose of comparing the sound emissions of products.



Do not dispose of the product with domestic waste.



Switch the lawn mower on and set maximum speed.



Activate the mowing blade.



Engage self-propulsion.



The lever locks the front wheels in this position.



The front wheels are freely movable when the lever is in this position.



The cutting height of the front wheels can be set when the lever is in this position.



The grass catcher bag is being filled.



The grass catcher box is full. Empty the grass catcher box.

## 4 Safety Precautions

### 4.1 Warning Symbols

The warning symbols on the lawn mower have the following meaning:



Follow the safety instructions and their measures.



Read, understand and keep the instruction manual.



Observe the safety instructions on objects expelled at high speed by the lawn mower and their measures.



Do not touch a turning blade.



Remove the battery during work stoppages, transport, storage, maintenance or repair.



Pull out the activation key during work stoppages, transport, storage, maintenance or repair.



Maintain a safety distance.

### 4.2 Intended Use

The STIHL RMA 765 V lawn mower is used to mow grass.

The lawn mower is supplied with energy by a STIHL AR L battery or a STIHL AP battery together with the ADA 700 double-battery compartment.

### ⚠ WARNING

- Batteries not approved by STIHL for the lawn mower may cause fires and explosions. This may result in serious or fatal injury to people and damage to property.
  - ▶ Use the lawn mower with a STIHL AR L battery or a STIHL AP battery together with the ADA 700 double-battery compartment.
- Failure to use the lawn mower or battery as intended may result in serious or fatal injury to people and damage to property.
  - ▶ Use the lawn mower as described in this instruction manual.
  - ▶ Use the battery as described in the instruction manual for the STIHL AR L battery or the instruction manual for the ADA 700 double-battery compartment.

### 4.3 Requirements for the User

### ⚠ WARNING

- Uninstructed users cannot recognise or evaluate the dangers posed by the lawn mower. This may result in serious or fatal injury to the user or other people.





- ▶ Read, understand and keep the instruction manual.
- ▶ If passing on the lawn mower to another person: provide them with the instruction manual also.
- ▶ Make sure that the user meets the following conditions:
  - The user is rested.
  - The user is physically, sensorily and mentally capable of operating the lawn mower and working with it. If the user is physically, sensorily or mentally impaired, the lawn mower must only be used under supervision or following instruction by a responsible person.
  - The user can recognise and evaluate the dangers posed by the lawn mower.
  - The user is aware that they are responsible for accidents and damage.
  - The user is of legal age or the user is being trained under supervision in a profession in accordance with national regulations.
  - The user has received instruction from a STIHL specialist dealer or a competent person before using the lawn mower for the first time.
  - The user is not impaired by alcohol, medicines or drugs.
- ▶ If anything is unclear: consult a STIHL specialist dealer.

#### 4.4 Clothing and Equipment

### ▲ WARNING

- Objects may be thrown up at high velocity while working. This may result in injury to the user.
  - ▶ Wear long trousers made from resistant material.
- Dust may be stirred up while working. Breathing in dust may be harmful to health and cause allergic reactions.
  - ▶ If dust is stirred up: wear a dust mask.
- Unsuitable clothing may get caught on wood, brambles and in the lawn mower. This may result in serious injury to the user.
  - ▶ Wear close-fitting clothing.
  - ▶ Remove scarves and jewellery.
- The user may come into contact with the blade during cleaning, maintenance or transport. This may result in injury to the user.
  - ▶ Wear work gloves made from resistant material.

- Wearing unsuitable footwear may cause the user to slip. This may result in injury to the user.
  - ▶ Wear sturdy, closed-toed footwear with high-grip soles.
- Material particles may be expelled when sharpening the blade. This may result in injury to the user.
  - ▶ Wear close-fitting safety glasses. Suitable safety glasses are tested in accordance with EN 166 or national regulations and available commercially with the corresponding marking.
  - ▶ Wear work gloves made from resistant material.

#### 4.5 Work Area and Surroundings

### ▲ WARNING

- Bystanding people, children and animals cannot recognise or evaluate the dangers posed by the lawn mower and objects expelled at high speed by the mower. This may result in serious injury to bystanding people, children and animals and damage to property.



- ▶ Keep bystanding people, children and animals out of the work area.
- ▶ Maintain a distance from objects.
- ▶ Do not leave the lawn mower unattended.
- ▶ Make sure that children cannot play with the lawn mower.
- Electrical components of the lawn mower may produce sparks. Sparks may cause fires and explosions in highly flammable or explosive environments. This may result in serious or fatal injury to people and damage to property.
  - ▶ Do not work in a highly flammable or explosive environment.

#### 4.6 Safe Condition

##### 4.6.1 Lawn Mower

The lawn mower is in safe condition when the following conditions are met:

- The lawn mower is undamaged.
- The lawn mower is clean.
- The controls are working and have not been modified.
- If mowing and the mown grass is to be collected in the grass catcher box: the grass catcher box is correctly attached.
- If mowing and the mown grass is to be ejected to the rear: the grass catcher box is detached and the discharge flap is closed.
- The blade is correctly attached.



- Genuine STIHL accessories for this lawn mower are attached.
- The accessories are correctly attached.

## ▲ WARNING

- If not in safe condition, components may no longer operate correctly and safety devices may be disabled. This may result in serious or fatal injury to people.
  - ▶ Do not use a damaged lawn mower.
  - ▶ If the lawn mower is dirty: clean the lawn mower.
  - ▶ Do not modify the lawn mower.
  - ▶ If the controls are not working: do not use the lawn mower.
  - ▶ If mowing and the mown grass is to be collected in the grass catcher box: attach the grass catcher box as described in this instruction manual.
  - ▶ Attach genuine STIHL accessories for this lawn mower.
  - ▶ Attach the blade as described in this instruction manual.
  - ▶ Attach accessories as described in this instruction manual or in the instruction manual for the accessories.
  - ▶ Do not insert objects into the apertures in the lawn mower.
  - ▶ Never connect the key receptacle terminals to metallic objects and cause a short circuit.
  - ▶ Replace worn or damaged warning signs.
  - ▶ If anything is unclear: consult a STIHL specialist dealer.

### 4.6.2 Blades

The blades are in safe condition when the following conditions are met:

- The blades and attachments are not damaged.
- The blades are not deformed.
- The blades are correctly attached.
- The blades are at a 90° angle to each other,  11.3.
- The blades are correctly sharpened.
- The blades are burr-free.
- The blades are correctly balanced.
- The minimum thickness and minimum width of the blades are not fallen below,  20.2.
- The sharpening angle is observed,  20.2.

## ▲ WARNING

- In unsafe condition, blade parts may come loose and be expelled. This may result in serious injury to people.
  - ▶ Use undamaged blades and attachments.
  - ▶ Attach the blades correctly.

- ▶ Sharpen the blades correctly.
- ▶ If the minimum thickness or minimum width are fallen below: replace the blades.
- ▶ Have the blades balanced by a STIHL specialist dealer.
- ▶ If anything is unclear: consult a STIHL specialist dealer.

## 4.7 Working

### ▲ WARNING

- In certain situations, the user may no longer be able to concentrate on their work. This may result in the user stumbling, falling and becoming seriously injured.
  - ▶ Work calmly and carefully.
  - ▶ If the light and visibility conditions are poor: do not use the lawn mower.
  - ▶ Operate the lawn mower alone.
  - ▶ Watch out for obstacles.
  - ▶ Do not tilt the lawn mower.
  - ▶ Work standing on the ground and maintain balance.
  - ▶ If signs of fatigue occur: take a break.
  - ▶ If mowing on a slope: mow across the slope.
  - ▶ Do not mow on steep slopes.
- The turning blades may cut the user. This may result in serious injury to the user.
  - ▶ Do not touch turning blades.
  - ▶ If the blades are blocked by an object: switch the lawn mower off, pull out the activation key and remove the battery. Only then remove the object.



- If working without self-propulsion when mowing, self-propulsion may unintentionally be engaged and the lawn mower may start moving. This may result in serious injury to people and damage to property.
  - ▶ Only press the control bar for self-propulsion if self-propulsion is to be engaged.
- If the lawn mower changes or starts to behave differently when working, it may not be in safe condition. This may result in serious injury to people and damage to property.
  - ▶ Stop working, pull out the activation key, remove the battery and consult a STIHL specialist dealer.
- The lawn mower may cause vibrations when working.
  - ▶ Wear gloves.
  - ▶ Take breaks.
  - ▶ If signs of a circulatory disturbance occur: consult a doctor.
- If the blades hit a foreign object when working, the foreign object or parts of it may be dam-

aged or thrown up at high velocity. This may result in injury to people and damage to property.

- ▶ Remove foreign objects from the work area.
- When the control bar for mowing is released, the blades continue to turn for a short time. This may result in serious injury to people.
  - ▶ Wait until the blades are no longer turning.
- Sparks can be produced if the turning blades hit a hard object. Sparks may cause fires in highly flammable environments. This may result in serious or fatal injury to people and damage to property.
  - ▶ Do not work in a highly flammable environment.
- If the blades hit a foreign object when working, the blades may be damaged or the blade position may be changed.
  - ▶ If the blades hit an object, switch the lawn mower off and check the lawn mower and blades.
- If the lawn mower is stopped on a sloping surface, it may unintentionally roll away. This may result in injury to people and damage to property.
  - ▶ Only release the lawn mower if it is on a level surface and cannot roll away by itself.
- If objects are attached to the handlebar, the additional weight may cause the lawn mower to tip over. This may result in injury to people and damage to property.
  - ▶ Do not attach objects to the handlebar.

## **▲ DANGER**

- If working near live wires, the blades may come into contact with the live wires and damage them. This may result in serious or fatal injury to the user.
  - ▶ Do not work near live wires.
- The user may be struck by lightning if working during a thunderstorm. This may result in serious or fatal injury to the user.
  - ▶ Do not work during thunderstorms.

## 4.8 Transporting

### **▲ WARNING**

- The lawn mower may tip over or move during transport. This may result in injury to people and damage to property.
  - ▶ Pull out the activation key.
  - ▶ Remove the battery.
  - ▶ Secure the lawn mower with lashing straps, belts or a net so that it cannot tip over and move.

- If the activation key and battery are inserted during transport with self-propulsion disengaged, self-propulsion may unintentionally be engaged and the lawn mower may start moving. This may result in serious injury to people and damage to property.
  - ▶ Pull out the activation key.
  - ▶ Remove the battery.
- The lawn mower is heavy. Attempting to carry the lawn mower without assistance may result in injury to the user.
  - ▶ The lawn mower must be carried by two people.

## 4.9 Storage

### **▲ WARNING**

- Children cannot recognise or evaluate the dangers posed by the lawn mower. This may result in serious injury to children.
  - ▶ Pull out the activation key.
  - ▶ Remove the battery.
  - ▶ Keep the lawn mower out of the reach of children.
- Moisture may cause corrosion of the electrical contacts on the lawn mower and metal components. This may result in damage to the lawn mower.
  - ▶ Pull out the activation key.
  - ▶ Remove the battery.
  - ▶ Keep the lawn mower clean and dry.
- If the activation key and battery are inserted during storage, self-propulsion may unintentionally be engaged and the lawn mower may start moving. This may result in serious injury to people and damage to property.
  - ▶ Pull out the activation key.
  - ▶ Remove the battery.

## 4.10 Cleaning, Maintenance and Repair

### **▲ WARNING**



- If the activation key and battery are inserted during cleaning, maintenance or repair, the blades may unintentionally be activated. This may result in serious injury to people and damage to property.
  - ▶ Pull out the activation key.
  - ▶ Remove the battery.
- If the activation key and battery are inserted during cleaning, maintenance and repair, self-propulsion may unintentionally be engaged and the lawn mower may start moving. This may result in serious injury to people and damage to property.







- ▶ Pull out the activation key.
- ▶ Remove the battery.
- Abrasive cleaning agents, using a water jet for cleaning or sharp objects may result in damage to the lawn mower or blades. If the lawn mower or blades are not cleaned correctly, components may no longer operate correctly and safety devices may be disabled. This may result in serious injury to people.
  - ▶ Clean the lawn mower and blades as described in this instruction manual.
- If the lawn mower or blades are not maintained or repaired correctly, components may no longer operate correctly and safety devices may be disabled. This may result in serious or fatal injury to people.
  - ▶ Do not maintain or repair the lawn mower yourself.
  - ▶ If the lawn mower needs to be maintained or repaired: consult a STIHL specialist dealer.
  - ▶ Maintain the blades as described in this instruction manual.
- The blades may move during blade cleaning, maintenance or repair. The movement of one blade will cause the second blade to turn. This may result in injury to the user as a result of cutting themselves on sharp cutting edges.
  - ▶ Wear work gloves made from resistant material.
- The blades may become hot during sharpening. This may result in the user burning themselves.
  - ▶ Wait until the blades have cooled down.
  - ▶ Wear work gloves made from resistant material.

## 5 Preparing the Lawn Mower for Operation

### 5.1 Preparing the Lawn Mower for Operation

The following steps must be performed before commencing work:

- ▶ Ensure that the following components are in safe condition:
  - Lawn mower,  4.6.1.
  - Blade,  4.6.2.
  - Battery, as described in the instruction manual for the STIHL AR L battery or the instruction manual for the ADA 700 double-battery compartment and the safety instructions for the STIHL AP battery.
- ▶ Check the battery as described in the instruction manual for the STIHL AR L battery or the instruction manual for the ADA 700 double-

- battery compartment and the safety instructions for the STIHL AP battery.
- ▶ Charge the battery fully as described in the instruction manual for the STIHL AL 101, 300, 500 charger.
- ▶ Clean the lawn mower,  16.2.
- ▶ Check the blade,  11.2.
- ▶ Fold up and adjust the handlebar,  7.1.
- ▶ If mowing and the mown grass is to be collected in the grass catcher box: attach the grass catcher box,  6.1.2.
- ▶ If mowing and the mown grass is to be ejected to the rear: detach the grass catcher box,  6.1.3.
- ▶ Set the cutting height,  12.2.
- ▶ Check the controls,  11.1.
  - ▶ If the warning triangle on the operating unit flashes red during the check of the controls: pull out the activation key, remove the battery and consult a STIHL specialist dealer. There is a fault in the lawn mower.
- ▶ If the steps cannot be performed: do not use the lawn mower and consult a STIHL specialist dealer.

## 6 Assembling the Lawn Mower

### 6.1 Assembling, Attaching and Detaching the Grass Catcher Box

#### 6.1.1 Assembling the Grass Catcher Box

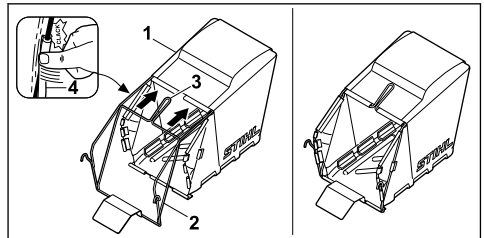

- ▶ Pull fabric (1) over frame (2) so that the base plate is on the bottom and handle (3) is on the outside of the fabric.
- ▶ Press plastic profiles (4) onto the frame. The plastic profiles engage with a click.

#### 6.1.2 Attaching the Grass Catcher Box

- ▶ Switch the lawn mower off.
- ▶ Place the lawn mower on a level surface.

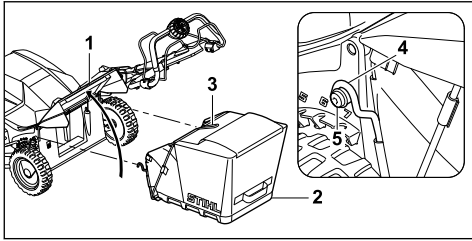

- ▶ Open discharge flap (1) and hold it open.
- ▶ Take hold of grass catcher box (2) by handle (3) and attach hook (4) to axle (5).
- ▶ Set down discharge flap (1) on grass catcher box (2).

### 6.1.3 Detaching the Grass Catcher Box

- ▶ Switch the lawn mower off.
- ▶ Place the lawn mower on a level surface.
- ▶ Open the discharge flap and hold it open.
- ▶ Remove the grass catcher box upwards by the handle.
- ▶ Close the discharge flap.

## 7 Adjusting the Lawn Mower for the User

### 7.1 Adjusting the Handlebar

- ▶ Switch the lawn mower off, pull out the activation key and remove the battery.
- ▶ Place the lawn mower on a level surface.

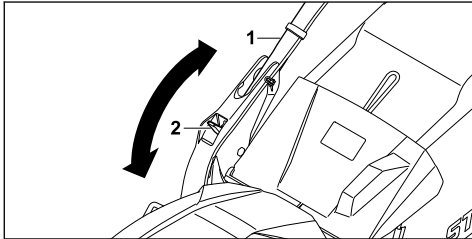

- ▶ Hold handlebar (1).
- ▶ Press lever (2) downwards and hold.
- ▶ Move handlebar (1) into the desired position.
- ▶ Release lever (2) and ensure that the handlebar fully engages again.

### 7.2 Folding the Handlebar

The handlebar can be folded for space-saving transport or storage.

- ▶ Switch the lawn mower off, pull out the activation key and remove the battery.
- ▶ Place the lawn mower on a level surface.
- ▶ Press and hold the lever.
- ▶ Fold down the handlebar forwards.

## 8 Removing and Fitting the Battery

### 8.1 Fitting the Battery

- ▶ Pull out the activation key.
- ▶ Place the lawn mower on a level surface.

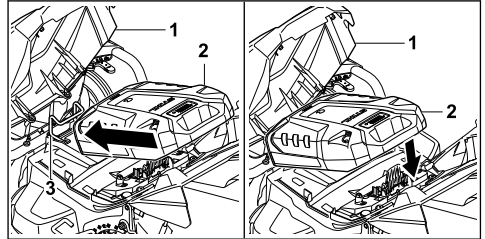

- ▶ Open flap (1).
- ▶ Fit battery (2) in holder (3).
- ▶ Press battery (2) downwards. Battery (2) engages with a click and is locked in place.
- ▶ Close flap (1).

### 8.2 Removing the Battery

- ▶ Place the lawn mower on a level surface.

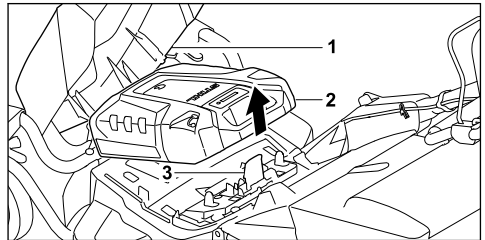

- ▶ Open flap (1).
- ▶ Press locking lever (3) and hold. The battery (2) is released and can be removed.
- ▶ Close flap (1).

## 9 Inserting and Removing the Activation Key

### 9.1 Inserting the Activation Key

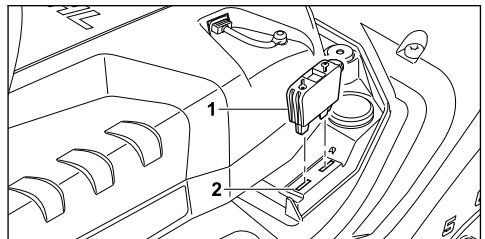

- ▶ Open the flap.
- ▶ Insert activation key (1) in key receptacle (2).
- ▶ Close the flap.

## 9.2 Removing the Activation Key

- ▶ Open the flap.
- ▶ Pull out the activation key.
- ▶ Close the flap.
- ▶ Keep the activation key out of the reach of children.

# 10 Switching the Lawn Mower On and Off

## 10.1 Switching the Lawn Mower On

- ▶ Place the lawn mower on a level surface.

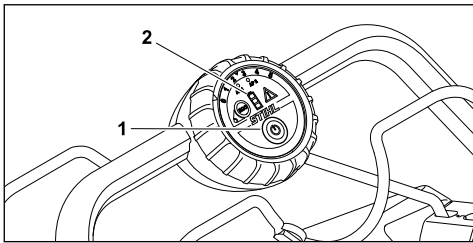

- ▶ Press ON button (1).  
The lawn mower has been switched on.  
LEDs (2) indicate the battery charge state.

## 10.2 Activating and Deactivating the Blade

### 10.2.1 Activating the Blades

- ▶ Place the lawn mower on a level surface.

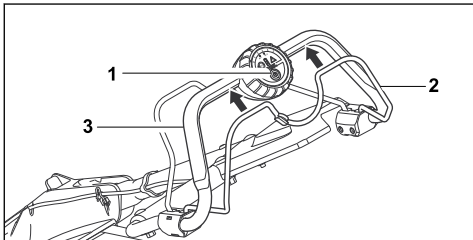

- ▶ Press ON button (1) with the left hand and hold.
- ▶ Pull control bar for mowing (2) with the right hand fully in the direction of handlebar (3) and hold so the thumb encloses handlebar (3).  
The blades turn.
- ▶ Release ON button (1).
- ▶ Hold handlebar (3) and control bar for mowing (2) with the right hand so the thumb encloses handlebar (3).

### 10.2.2 Deactivating the Blades

- ▶ Release the control bar for mowing.
- ▶ Wait until the blades are no longer turning.
- ▶ If the blades continue to turn: pull out the activation key, remove the battery and consult a STIHL specialist dealer.

The lawn mower is defective.

## 10.3 Switching the Drive On and Off

### 10.3.1 Engaging Self-propulsion

The rotary wheel can be used to set the maximum speed in five stages. Level 5 is maximum speed. Self-propulsion is disengaged in Level 0.

The control bar for self-propulsion can be used to infinitely regulate the speed up to the set maximum speed. The further the control bar for self-propulsion is pulled towards the handlebar, the higher the speed.

The set speed influences the battery life. The lower the speed, the longer the battery life.

- ▶ Place the lawn mower on a level surface.

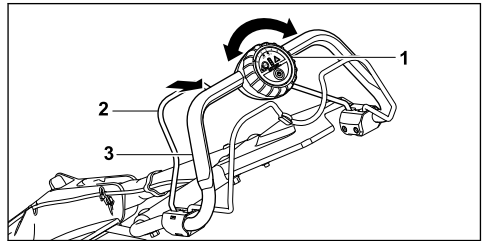

- ▶ Set the desired maximum speed with rotary wheel (1).
- ▶ Pull control bar for self-propulsion (2) with the left hand in the direction of handlebar (3) and hold so that the thumb encloses handlebar (3).  
The lawn mower starts moving.

### 10.3.2 Deactivating Drive System

- ▶ Release the control bar for self-propulsion.
- ▶ Wait until the mower comes to a standstill.
- ▶ If the mower does not stop: Pull out the activation key, remove the battery and consult a STIHL specialist dealer for assistance.  
There is a malfunction in the mower.

# 11 Checking the Lawn Mower

## 11.1 Checking the Controls

### Control bar for mowing

- ▶ Pull out the activation key.
- ▶ Remove the battery.
- ▶ Pull the control bar for mowing fully in the direction of the handlebar and release again.

- ▶ If the control bar for mowing is stiff or does not spring back into the initial position: do not use the lawn mower and consult a STIHL specialist dealer.  
The control bar for mowing is defective.

### Control bar for self-propulsion

- ▶ Pull out the activation key.
- ▶ Remove the battery.
- ▶ Pull the control bar for self-propulsion fully in the direction of the handlebar and release again.
- ▶ If the control bar for self-propulsion is stiff or does not spring back into the initial position: do not use the lawn mower and consult a STIHL specialist dealer.  
The control bar for self-propulsion is defective.

### Activating the blade

- ▶ Insert the activation key.
- ▶ Fit the battery.
- ▶ Switch the lawn mower on.
- ▶ Press the ON button with the left hand and hold.
- ▶ Pull the control bar for mowing with the right hand fully in the direction of the handlebar and hold so that the thumb encloses the handlebar.  
The blade turns.
- ▶ If the blade does not turn: pull out the activation key, remove the battery and consult a STIHL specialist dealer.  
There is a fault in the lawn mower.
- ▶ Release the ON button and the control bar for mowing.  
The blade stops turning after a short time.
- ▶ If the blade continues to turn: pull out the activation key, remove the battery and consult a STIHL specialist dealer.  
The lawn mower is defective.



### Engaging self-propulsion

- ▶ Insert the activation key.
- ▶ Fit the battery.
- ▶ Switch the lawn mower on.
- ▶ Pull the control bar for self-propulsion with the left hand fully in the direction of the handlebar and hold so that the thumb encloses the handlebar.  
The lawn mower starts moving.
- ▶ Release the control bar for self-propulsion.  
The lawn mower comes to a standstill.
- ▶ If the lawn mower continues moving: pull out the activation key, remove the battery and consult a STIHL specialist dealer.  
The lawn mower is defective.

## 11.2 Checking the Blade

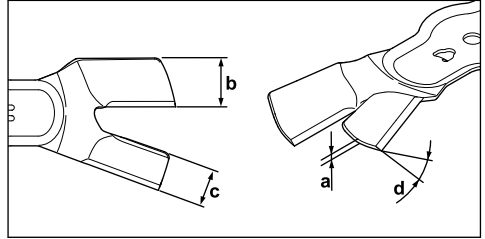
- ▶ Switch the lawn mower off, pull out the activation key and remove the battery.
- ▶ Upend the lawn mower,  16.1.



- ▶ Measure the following:
  - Thickness a
  - Width b
  - Width c
  - Sharpening angle d
- ▶ If the minimum thickness or minimum width are fallen below: replace the blade,  20.2.
- ▶ If the sharpening angle is not observed: sharpen the blade,  20.2.
- ▶ If anything is unclear: consult a STIHL specialist dealer.

## 11.3 Checking the Blade Position

- ▶ Switch the lawn mower off, pull out the activation key and remove the battery.
- ▶ Upend the lawn mower,  16.1.

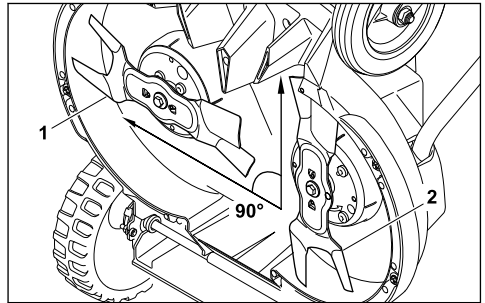

- ▶ Turn one blade so that it is parallel to the ground. The second blade turns also.
- ▶ Check the blades for correct position relative to each other
  - In the basic position, one blade (1) is parallel to the ground.
  - The second blade (2) is at a 90° angle to the first blade.
- ▶ If the blades are not in the correct position relative to each other: cease using the lawn mower and consult a STIHL specialist dealer.

## 12 Operating the Lawn Mower

### 12.1 Holding and Guiding the Lawn Mower

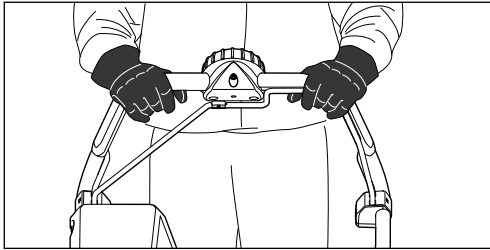

- ▶ Hold the handlebar with both hands so that the thumbs enclose the handlebar.

### 12.2 Setting the Cutting Height

Eight cutting heights can be set:

- 25 mm = position 1
- 35 mm = position 2
- 45 mm = position 3
- 55 mm = position 4
- 65 mm = position 5
- 75 mm = position 6
- 90 mm = position 7
- 100 mm = position 8

The positions are indicated on the lawn mower.

The cutting height is set individually at all wheels.  
The setting must be the same for all wheels.

#### Setting the rear cutting height

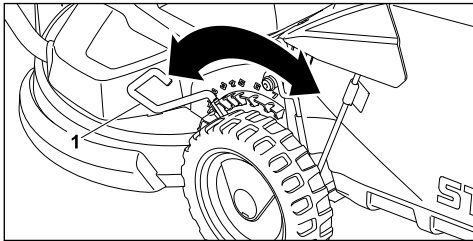

- ▶ Pull lever (1) from the notch and moved to the desired position.

#### Setting the front cutting height

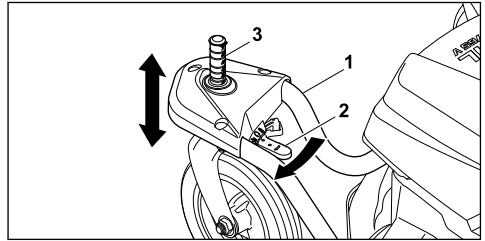

- ▶ Hold wheel fork (1) with the hand.  
The lawn mower cannot drop into the lowest position under its own weight.
- ▶ Press release lever (2) in the direction of the arrow and hold.
- ▶ Move axle (3) into the desired position.
- ▶ Release release lever (2).  
Axle (3) engages.

### 12.3 Locking the Front Wheels

The front wheels can be locked for mowing on slopes.

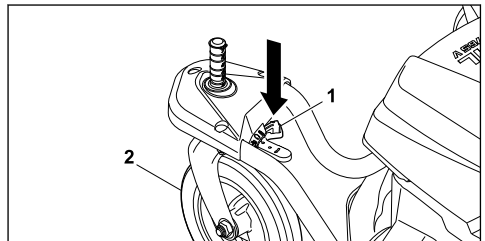

- ▶ Press button (1).
- ▶ Straighten front wheel (2) and allow to engage.
- ▶ Lock the second front wheel too.

#### Releasing the lock

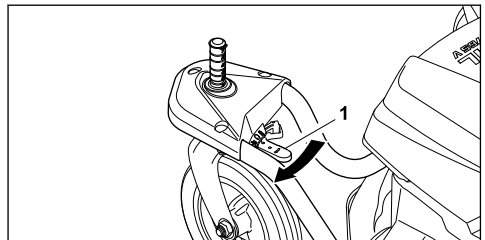

- ▶ Push release lever (1) in the direction of the arrow.



## 12.4 Activating and Deactivating ECO Mode

ECO mode is activated after the lawn mower is switched on.

When ECO mode is activated, the lawn mower detects the current working conditions and adjusts the blade speed automatically.

This may extend the battery life.

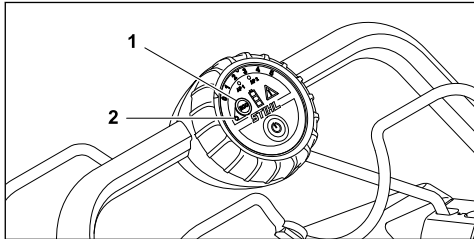

### Activating ECO mode

- ▶ Press button (1).
- LED (2) illuminates.

### Deactivating ECO mode

- ▶ Press button (1).
- LED (2) no longer illuminates.

## 12.5 Mowing

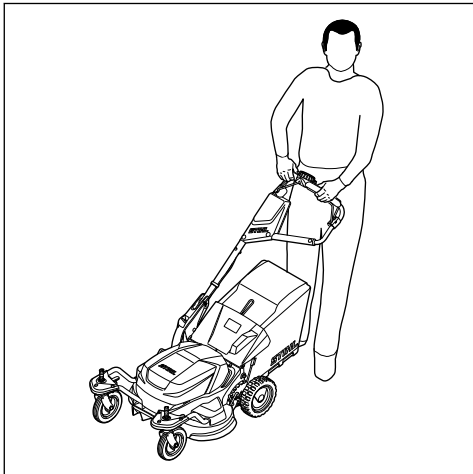

- ▶ If working with self-propulsion engaged: drive the lawn mower forwards in a controlled manner.
- ▶ If working with self-propulsion disengaged: push the lawn mower forwards slowly and in a controlled manner.

## 12.6 Emptying the Grass Catcher Box

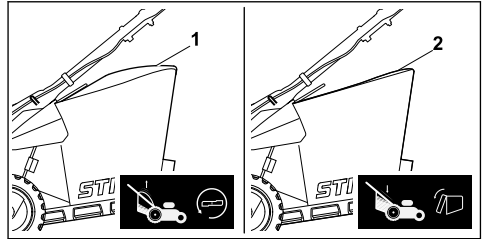

The flow of air generated by the blade raises level indicator (1). The flow of air stops when the grass catcher box is full. If the flow of air is too low, level indicator (2) returns to its resting state. This is a prompt to empty the grass catcher box.

The functionality of the level indicator is restricted if the flow of air is impaired. External influences such as wet, dense or high grass, low cutting levels, contamination or the like can impair the flow of air and the functionality of the level indicator.

- ▶ If the level indicator drops to its resting state: empty the grass catcher box.

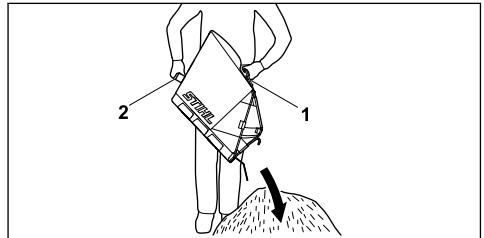

- ▶ Remove the grass catcher box upwards by handle (1).
- ▶ Hold rear handle (2) with the second hand.
- ▶ Empty the grass catcher box.

## 13 After Finishing Work

### 13.1 After Finishing Work

- ▶ Switch the lawn mower off, pull out the activation key and remove the battery.
- ▶ If the lawn mower is wet: allow the lawn mower to dry.
- ▶ Clean the lawn mower.

## 14 Transporting

### 14.1 Transporting the Lawn Mower

- ▶ Switch the lawn mower off.  
The blade must not be turning.

**Using self-propulsion**

- ▶ Engage self-propulsion.
- ▶ Drive the lawn mower forwards in a controlled manner.

**Pushing the lawn mower**

- ▶ Pull out the activation key and remove the battery.
- ▶ Push the lawn mower forwards slowly and in a controlled manner.

**Carrying the lawn mower**

- ▶ Wear work gloves made from resistant material.
- ▶ Pull out the activation key and remove the battery.

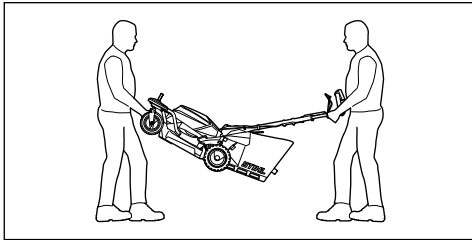

- ▶ One person holds the lawn mower by the wheel forks using both hands and another person holds the handlebar using both hands.
- ▶ The lawn mower must be lifted and carried by two people.

**Transporting the lawn mower in a vehicle**

- ▶ Pull out the activation key and remove the battery.
- ▶ Secure the lawn mower upright so that the lawn mower does not tip over and cannot move.

**15 Storing****15.1 Storing the Lawn Mower**

- ▶ Switch the lawn mower off, pull out the activation key and remove the battery.
- ▶ Store the lawn mower in accordance with the following conditions:
  - The lawn mower is out of the reach of children.
  - The lawn mower is clean and dry.
  - The lawn mower cannot tip over.

**16 Cleaning****16.1 Placing the Lawn Mower in the Cleaning Position**

- ▶ Switch the lawn mower off, pull out the activation key and remove the battery.
- ▶ Place the lawn mower on a level surface.
- ▶ Detach the grass catcher box.
- ▶ Set the cutting height to the highest setting. 12.2
- ▶ Move the upper handlebar to the lowest position, 7.1. The upper handlebar is released.
- ▶ Press the lever downwards with the left hand and hold.

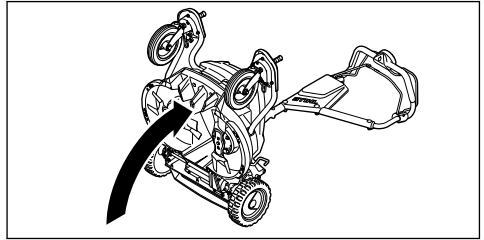

- ▶ Hold the lawn mower at the wheel fork with the right hand and upend.

**16.2 Cleaning the Lawn Mower**

- ▶ Switch the lawn mower off, pull out the activation key and remove the battery.
- ▶ Clean the lawn mower with a damp cloth.
- ▶ Clean the discharge chute with a soft brush or a damp cloth.
- ▶ Clean the electrical contacts on the lawn mower with a paintbrush or a soft brush.
- ▶ Clean the ventilation slots with a paintbrush.
- ▶ Upend the lawn mower.
- ▶ Clean the area around the blade and the blade with a stick, a soft brush or a damp cloth.

**17 Maintenance****17.1 Removing and Attaching the Blade****17.1.1 Removing the Blades**

- ▶ Switch the lawn mower off, pull out the activation key and remove the battery.
- ▶ Upend the lawn mower.

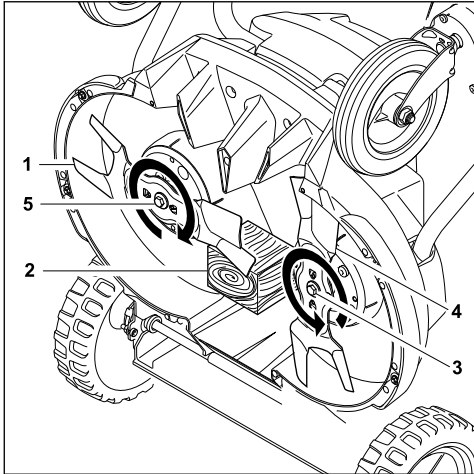

- ▶ Block blade (1) using a piece of wood (2).
- ▶ Unscrew screw (3) in the direction of the arrow and remove together with the washer.
- ▶ Remove blade (4).
- ▶ Unscrew screw (5) in the direction of the arrow and remove together with the washer.
- ▶ Remove blade (1).
- ▶ Discard screws (3 and 5) and the washers. Use new screws and washers to attach blades (1 and 4).

### 17.1.2 Attaching the Blades

- ▶ Switch the lawn mower off, pull out the activation key and remove the battery.
- ▶ Upend the lawn mower.

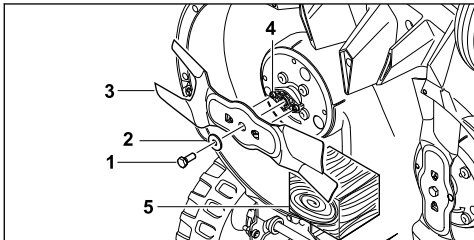

- ▶ Place new washer (2) on new screw (1).
- ▶ Apply Loctite 243 thread locker to the thread of screw (1).
- ▶ Position blade (3) so that the raised areas on contact area (4) engage in the notches in blade (3).

- ▶ Screw in screw (1) together with washer (2).
- ▶ Block blade (3) using a piece of wood (5).
- ▶ Tighten screw (1) to 30 Nm +/- 3 Nm.
- ▶ Install the second blade.

## 17.2 Sharpening and Balancing the Blades

Sharpening and balancing the blades correctly requires a lot of practice.

STIHL recommends having the blades sharpened and balanced by a STIHL specialist dealer.

### ! WARNING

- The cutting edges of the blades are sharp. This may result in the user cutting themselves.
  - ▶ Wear work gloves made from resistant material.
- ▶ Switch the lawn mower off, pull out the activation key and remove the battery.
- ▶ Upend the lawn mower.
- ▶ Remove the blades.
- ▶ Sharpen the blades. Observe the sharpening angle and cool the blades, 20.2. Bluing of the blades during sharpening is not permitted.
- ▶ Attach the blades.
- ▶ If anything is unclear: consult a STIHL specialist dealer.

## 17.3 Checking the Belt Tension of the Blade Drive

Have the belt tension of the blade drive checked by a STIHL specialist dealer once a year.

# 18 Repairing

## 18.1 Repairing the Lawn Mower

The user should not repair the lawn mower or blades themselves.

- ▶ If the lawn mower or blades are damaged: do not use the lawn mower or blades and consult a STIHL specialist dealer.
- ▶ If warning signs are illegible or damaged: have the warning signs replaced by a STIHL specialist dealer.

## 19 Troubleshooting

### 19.1 Remediating Lawn Mower or Battery Faults

Fault	LEDs on the operating unit	LEDs on the battery	Cause	Remedy
The lawn mower does not start when switched on.	1 LED on the charge state indicator flashes green.	1 LED flashes green.	The battery charge state is too low.	<ul style="list-style-type: none"> <li>▶ Charge the battery.</li> </ul>
	1 LED on the charge state indicator illuminates red.	1 LED illuminates red.	The battery is too warm or too cold.	<ul style="list-style-type: none"> <li>▶ Pull out the activation key.</li> <li>▶ Remove the battery.</li> <li>▶ Allow the battery to cool down or warm up.</li> </ul>
	Warning triangle flashes red.	3 LEDs flash red.	There is a fault in the lawn mower.	<ul style="list-style-type: none"> <li>▶ Pull out the activation key.</li> <li>▶ Remove the battery.</li> <li>▶ Clean the electrical contacts on the lawn mower.</li> <li>▶ Fit the battery.</li> <li>▶ Switch the lawn mower on.</li> <li>▶ If the fault persists: do not use the lawn mower and consult a STIHL specialist dealer.</li> </ul>
	Warning triangle illuminates red.	3 LEDs illuminate red.	The lawn mower is too warm.	<ul style="list-style-type: none"> <li>▶ Pull out the activation key.</li> <li>▶ Remove the battery.</li> <li>▶ Allow the lawn mower to cool down.</li> </ul>
	3 LEDs on the charge state indicator illuminate red.	4 LEDs flash red.	There is a fault in the battery.	<ul style="list-style-type: none"> <li>▶ Remove the battery and fit it again.</li> <li>▶ Switch the lawn mower on.</li> <li>▶ If the fault persists: do not use the battery and consult a STIHL specialist dealer.</li> </ul>
			The electrical connection between the lawn mower and battery has been interrupted.	<ul style="list-style-type: none"> <li>▶ Pull out the activation key.</li> <li>▶ Remove the battery.</li> <li>▶ Clean the electrical contacts on the lawn mower.</li> <li>▶ Insert the activation key.</li> <li>▶ Fit the battery.</li> </ul>
	All LEDs on the operating unit flash.		Communication with the operating unit has been interrupted.	<ul style="list-style-type: none"> <li>▶ Pull out the activation key.</li> <li>▶ Remove the battery.</li> <li>▶ Do not use the lawn mower and consult a STIHL specialist dealer.</li> </ul>
			The lawn mower or battery is damp.	<ul style="list-style-type: none"> <li>▶ Pull out the activation key.</li> <li>▶ Remove the battery.</li> <li>▶ Clean the lawn mower.</li> <li>▶ Allow the lawn mower or battery to dry.</li> </ul>
			The resistance at the blades is too great.	<ul style="list-style-type: none"> <li>▶ Set a higher cutting height.</li> <li>▶ Switch the lawn mower on in lower grass.</li> </ul>
Self-propulsion is not working.			There is a fault in the self-propulsion mechanism.	<ul style="list-style-type: none"> <li>▶ Remove the battery and fit it again.</li> <li>▶ Engage self-propulsion.</li> <li>▶ If the self-propulsion fault persists: consult a STIHL specialist dealer.</li> </ul>
The lawn mower stops	Warning triangle illuminates red.	3 LEDs illuminate red.	The lawn mower is too warm.	<ul style="list-style-type: none"> <li>▶ Pull out the activation key.</li> <li>▶ Remove the battery.</li> </ul>

Fault	LEDs on the operating unit	LEDs on the battery	Cause	Remedy
during operation.				<ul style="list-style-type: none"> <li>▶ Allow the lawn mower to cool down.</li> <li>▶ Clean the lawn mower.</li> <li>▶ Do not switch the lawn mower on too frequently within a short time.</li> <li>▶ If working with self-propulsion engaged: set a lower speed.</li> <li>▶ If working with self-propulsion disengaged: go forwards slower.</li> <li>▶ Set a higher cutting height.</li> <li>▶ Mow shorter grass.</li> </ul>
			The blades are blocked.	<ul style="list-style-type: none"> <li>▶ Pull out the activation key.</li> <li>▶ Remove the battery.</li> <li>▶ Clean the lawn mower.</li> </ul>
			There is an electrical fault.	<ul style="list-style-type: none"> <li>▶ Remove the battery and fit it again.</li> <li>▶ Switch the lawn mower on.</li> </ul>
The lawn mower operating time is too short.			The battery is not fully charged.	<ul style="list-style-type: none"> <li>▶ Fully charge the battery.</li> </ul>
			The battery service life has been exceeded.	<ul style="list-style-type: none"> <li>▶ Replace the battery.</li> </ul>

## 20 Specifications

### 20.1 Lawn Mower STIHL RMA 765.0 V

Permitted batteries:

- STIHL AR L
- STIHL AP together with ADA 700 double-battery compartment
- Weight without battery: 44 kg
- Maximum grass catcher box capacity: 80 l
- Cutting width: 63 cm
- Speed: 3300 rpm
- Speed in ECO mode: 2800 rpm

For information on the battery life see [www.stihl.com/battery-life](http://www.stihl.com/battery-life).

### 20.2 Blades

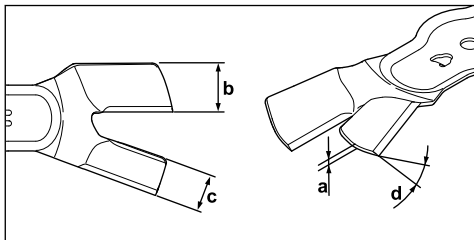

- Minimum thickness a: 2.2 mm
- Minimum width b: 30 mm

- Minimum width c: 26 mm
- Sharpening angle d: 30°

### 20.3 Sound Values and Vibration Values

The K value for the sound pressure level is 3 dB(A). The K value for the sound power level is 1.2 dB(A). The K value for the vibration values is 0.7 m/s<sup>2</sup>.

- Sound pressure level L<sub>pA</sub> measured in accordance with EN 60335-2-77: 84 dB(A)
- Sound power level L<sub>wA</sub> measured in accordance with 2000/14/EC: 92.2 dB(A)
- Vibration value a<sub>hv</sub> measured in accordance with EN 60335-2-77, handlebar: 1.4 m/s<sup>2</sup>

The indicated vibration values have been measured in accordance with a standardised test method and can be used for the purpose of comparing electrical appliances. The actual vibration values that occur may deviate from the indicated values, depending on the type of application. The indicated vibration values can be used for an initial assessment of the vibration load. The actual vibration load must be assessed. Times during which the electrical appliance is switched off, along with times in which it is switched on but running without load, can also be taken into consideration.

For information on compliance with Employers' Vibration Directive 2002/44/EC see [www.stihl.com/vib](http://www.stihl.com/vib).

## 20.4 REACH

REACH is an EC regulation and stands for the Registration, Evaluation, Authorisation and Restriction of Chemical substances.

For information on compliance with the REACH regulation see [www.stihl.com/reach](http://www.stihl.com/reach).

## 21 Spare Parts and Accessories

### 21.1 Spare parts and accessories

**STIHL**  These symbols indicate original STIHL spare parts and original STIHL accessories.

STIHL recommends the use of original STIHL spare parts and accessories.

Despite ongoing market observation, STIHL is unable to judge the reliability, safety and suitability of other manufacturers' spare parts and accessories; accordingly, STIHL cannot warrant for the use of those parts.

Original STIHL spare parts and original STIHL accessories are available from STIHL dealers.

### 21.2 Essential Spare Parts

- Left blade: 6392 702 0100
- Right blade: 6392 702 0105
- Left blade fastening screw: 9008 348 1800
- Right blade fastening screw: 9008 348 1801
- Washer: 9307 021 0180

## 22 Disposal

### 22.1 Disposing of the Lawn Mower

Information on disposal is available from a STIHL specialist dealer.

- ▶ Dispose of the lawn mower, blade, accessories and packaging in accordance with regulations and in an environmentally friendly manner.

## 23 EC Declaration of Conformity

### 23.1 Lawn Mower STIHL RMA 765.0 V

STIHL Tirol GmbH  
Hans Peter Stihl-Straße 5

6336 Langkampfen

Austria

declares under our sole responsibility that

- design: cordless lawn mower
- manufacturer's brand: STIHL
- type: RMA 765.0 V
- serial number: 6392

complies with the relevant provisions of Directives 2000/14/EC, 2006/42/EC, 2014/30/EU and 2011/65/EU and has been developed and manufactured in accordance with the versions of the following standards valid on the date of manufacture: EN 60335-1, EN 60335-2-77, EN 55014-1 and EN 55014-2 (where applicable).

Name and address of relevant, named location:  
TÜV Rheinland LGA Products GmbH  
Tillystraße 2

D-90431 Nürnberg

The measured and guaranteed sound power levels were determined in accordance with Directive 2000/14/EC, Appendix VIII.

- Measured sound power level: 92.2 dB(A)
- Guaranteed sound power level: 93 dB(A)

The technical documents are stored in the Product Approval department at STIHL Tirol GmbH.

The year of manufacture and machine number are indicated on the lawn mower.

Langkampfen, 01.06.2019

STIHL Tirol GmbH

p.p. 

Matthias Fleischer, Head of Research and Development Division

p.p. 

Sven Zimmermann, Head of Quality Division

## 24 Safety Information for Lawn Mowers

### 24.1 Introduction

This chapter describes the general safety instructions preformulated in the standard EN 60335-2-77, Annex EE, for electrically operated lawn mowers.

**WARNING**

- **Read all the safety instructions, instructions, illustrations and technical data provided with the lawn mower.** Failure to comply with the following instructions may cause electrical shock, fire and/or serious injury. **Keep all safety instructions and instructions for the future.**

## 24.2 Training

- a) Read the instruction manual carefully. Ensure that you are familiar with the controls and the correct use of the machine;
- b) Never allow children or other persons who are not familiar with the instructions for use to use the lawn mower. Local regulations may specify a minimum age for users;
- c) Never mow in the vicinity of other persons, particularly children or animals;
- d) Be aware that the person operating the machine or the user is responsible for accidents involving third parties or their property.

## 24.3 Preparatory Measures

- a) Always wear sturdy shoes and long trousers when operating the machine. Never operate the machine barefoot or in lightweight sandals. Avoid wearing loose clothing or clothing with hanging cords or belts.
- b) Inspect the area on which the machine is to be used and remove any objects that could be taken in and thrown up by the machine.
- c) Before using the machine, always visually inspect the cutting blade, the retaining pins and the entire cutting unit for wear or damage. To avoid imbalance, worn or damaged cutting blades and retaining pins must be replaced in pairs. Worn or damaged warning signs must be replaced.

## 24.4 Handling

- a) Only mow during the day or with good artificial light.
- b) If possible, avoid using the machine when the grass is wet.
- c) Always ensure good stability on slopes.
- d) Operate the machine only at walking pace.
- e) Only mow across and never up or down the slope.
- f) Be particularly careful when changing direction on a slope.

- g) Do not mow on excessively steep slopes.
- h) Be particularly careful when turning the lawn mower around or pulling it towards you.
- i) Stop the cutting blade(s) when the machine needs to be tilted for transportation over surfaces other than grass and when moving the lawn mower from and to the area to be mown.
- j) Never use the lawn mower with damaged safety devices or protective grilles or without attached safety devices, e.g. deflectors and/or grass-catching units.
- k) Exercise care when starting or pressing the starting switch and observe the manufacturer's instructions. Ensure that you keep your feet far enough away from the cutting blade(s).
- l) The lawn mower must not be tilted when starting it, unless the lawn mower needs to be lifted during the process. In this case, only tilt it as far as is absolutely necessary and only raise the side facing away from the user.
- m Do not start the motor when you are standing ) in front of the discharge chute.
- n) Never put hands or feet on or underneath rotating parts. Always keep away from the discharge opening.
- o) Never lift or carry a lawn mower with the motor running.
- p) Stop the motor and pull out the starting key. Ensure that all moving parts have come to a complete stop:
  - whenever you leave the lawn mower;
  - before remedying blockages, including those in the discharge chute;
  - before checking, cleaning or working on the lawn mower;
  - after hitting a foreign object. Inspect the lawn mower for damage and perform the necessary repairs before re-starting and using the lawn mower.
 If the lawn mower begins to vibrate excessively, it must be checked immediately.
  - Check for damage;
  - make the necessary repairs to damaged parts;
  - ensure that all screws, pins and bolts are tightly fastened.

## 24.5 Maintenance and Storage

- a) Ensure that all nuts, pins and bolts are tightly fastened and that the machine is in a safe working condition.

- b) Check the grass-catching unit regularly for wear or loss of functionality.
- c) In the interests of safety, replace all worn or damaged parts.
- d) Be aware that on machines with more than one cutting blade, the movement of one cutting blade can cause the other cutting blade to turn.
- e) Ensure when adjusting the machine that your fingers do not become pinched between moving cutting blades and stationary parts of the machine.
- f) Allow the motor to cool down before storing the machine.
- g) Note when maintaining the cutting blades that the cutting blades can be moved even if the power source is switched off.
- h) In the interests of safety, replace all worn or damaged parts. Only use genuine spare parts and accessories.

## Table des matières

1	Préface.....	40
2	Informations concernant la présente Notice d'emploi.....	41
3	Vue d'ensemble.....	41
4	Prescriptions de sécurité.....	42
5	Préparation de la tondeuse.....	47
6	Assemblage de la tondeuse à gazon.....	47
7	Réglage de la tondeuse pour l'utilisateur.....	48
8	Introduction et extraction de la batterie.....	48
9	Insertion et retrait de la clé de sécurité.....	48
10	Mise en marche et arrêt de la tondeuse à gazon.....	49
11	Contrôle de la tondeuse.....	50
12	Utilisation de la tondeuse.....	51
13	Après le travail.....	53
14	Transport.....	53
15	Rangement.....	53
16	Nettoyage.....	53
17	Maintenance.....	54
18	Réparation.....	55
19	Dépannage.....	55
20	Caractéristiques techniques.....	57
21	Pièces de rechange et accessoires.....	57
22	Mise au rebut.....	58
23	Déclaration de conformité UE.....	58
24	Adresses.....	58
25	Prescriptions de sécurité pour les tondeuses.....	59

## 1 Préface

Chère cliente, cher client,

Nous vous remercions d'avoir choisi un produit STIHL. Dans le développement et la fabrication de nos produits, nous mettons tout en œuvre pour garantir une excellente qualité répondant aux besoins de nos clients. Nos produits se distinguent par une grande fiabilité, même en cas de sollicitations extrêmes.

STIHL garantit également la plus haute qualité au niveau du service après-vente. Nos revendeurs spécialisés fournissent des conseils compétents, aident nos clients à se familiariser avec nos produits et assurent une assistance technique complète.

STIHL se déclare résolument en faveur d'un développement durable et d'une gestion responsable de la nature. La présente Notice d'emploi vous aidera à utiliser votre produit STIHL en toute sécurité et dans le respect de l'environnement, pendant toute sa longue durée de vie.

Nous vous remercions de votre confiance et vous souhaitons beaucoup de plaisir avec votre produit STIHL.



Dr. Nikolas Stihl

**IMPORTANT ! LIRE CETTE NOTICE AVANT D'UTILISER CE PRODUIT ET LA CONSERVER PRÉCIEUSEMENT.**

## 2 Informations concernant la présente Notice d'emploi

### 2.1 Documents applicables

Le présent manuel d'utilisation est une notice originale du fabricant conformément à la directive de l'Union Européenne 2006/42/EC.

Les consignes de sécurité locales s'appliquent.



- ▶ Outre le présent manuel d'utilisation, lire, comprendre et conserver les documents suivants :
  - Manuel d'utilisation de la batterie STIHL AR L
  - Manuel d'utilisation ADA 700
  - Manuel d'utilisation des chargeurs STIHL AL 101, 300, 500
  - Consignes de sécurité de la batterie STIHL AP
  - Informations de sécurité pour les batteries STIHL et les produits avec batterie intégrée : [www.stihl.com/safety-data-sheets](http://www.stihl.com/safety-data-sheets)

## 2.2 Marquage des avertissements dans le texte

### DANGER

- Attire l'attention sur des dangers causant des blessures graves, voire mortelles.
  - ▶ Les mesures indiquées peuvent éviter des blessures graves, voire mortelles.

### AVERTISSEMENT

- Attire l'attention sur des dangers qui **peuvent** causer des blessures graves, voire mortelles.
  - ▶ Les mesures indiquées peuvent éviter des blessures graves, voire mortelles.

### AVIS

- Attire l'attention sur des dangers pouvant causer des dégâts matériels.
  - ▶ Les mesures indiquées peuvent éviter des dégâts matériels.

## 2.3 Symboles employés dans le texte



Ce symbole renvoie à un chapitre de la présente Notice d'emploi.

## 3 Vue d'ensemble

### 3.1 Tondeuse et batterie

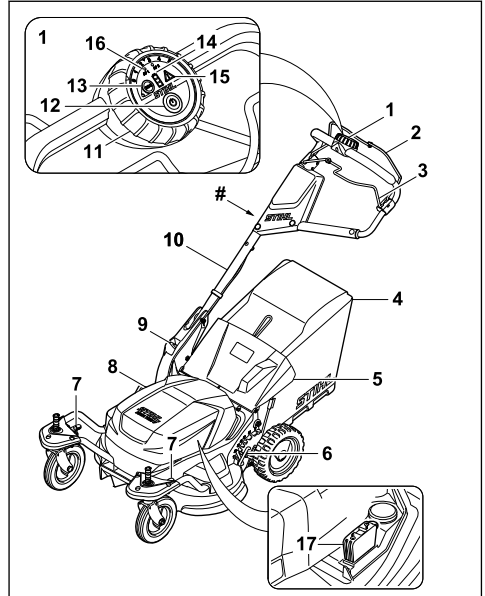

#### 1 Unité de commande

L'unité de commande permet de mettre en marche la tondeuse, d'activer le mode ECO, de vérifier l'état de charge de la batterie et de régler la vitesse maximale. La batterie utilisée y est affichée si vous utilisez le double compartiment à batterie ADA 700.

#### 2 Arceau de commande de tonte

L'arceau de commande de tonte active et désactive la lame avec le bouton de mise en marche.

#### 3 Arceau de commande d'entraînement

L'arceau de commande d'entraînement active et désactive l'entraînement.

#### 4 Bac de ramassage

Le bac de ramassage recueille l'herbe coupée.

#### 5 Volet d'éjection

Le volet d'éjection obture le canal d'éjection.

#### 6 Levier

Le levier permet de régler la hauteur de coupe des roues arrière.

#### 7 Levier

Le levier permet de régler la hauteur de coupe et la fixation des roues avant.

**8 Volet**

Le volet couvre la batterie et la clé de sécurité.

**9 Levier**

Le levier permet de régler et de replier le guidon.

**10 Guidon**

Le guidon permet de stopper, de conduire et de transporter la tondeuse.

**11 Molette**

La molette permet de régler la vitesse maximale.

**12 Bouton de mise en marche**

Le bouton de mise en marche active la tondeuse et active et désactive la lame avec l'arceau de commande de tonte.

**13 Interrupteur ECO**

L'interrupteur ECO active et désactive le mode ECO.

**14 Affichage du niveau de charge**

Lorsque le bouton de mise en marche est actionné, les voyants indiquent le niveau de charge et les anomalies de la batterie.

**15 Triangle d'avertissement**

Le triangle d'avertissement signale les anomalies qui se produisent sur la tondeuse.

**16 Affichage du double compartiment à batterie ADA 700**

Les voyants indiquent la batterie en cours d'utilisation.

**17 Clé de sécurité**

La clé de sécurité active la tondeuse.

**# Plaque signalétique avec numéro de machine****3.2 Symboles**

Les symboles peuvent se trouver sur la tondeuse et sur la batterie. Ils ont la signification suivante :



Ce symbole représente la clé de sécurité.



Ce symbole représente l'interrupteur ECO.



Ce symbole indique le poids de la tondeuse.



Niveau de puissance acoustique garanti conformément à la directive 2000/14/EC en dB(A) pour pouvoir comparer les émissions sonores des produits.

Ne pas jeter le produit avec les ordures ménagères.



Activer la tondeuse et régler la vitesse maximale.



Activer la lame.



Mettre l'entraînement en marche.



Dans cette position, le levier bloque les roues avant.



Lorsque le levier se trouve dans cette position, les roues avant peuvent bouger librement.



Lorsque le levier se trouve dans cette position, il est possible de régler la hauteur de coupe des roues avant.



Le bac de ramassage se remplit.



Le bac de ramassage est plein. Vider le bac de ramassage.

**4 Prescriptions de sécurité****4.1 Symboles d'avertissement**

Les symboles d'avertissement placés sur la tondeuse ont la signification suivante :



Respecter toutes les consignes de sécurité et les mesures associées.



Lire, comprendre et conserver le manuel d'utilisation.



Respecter les consignes de sécurité et les mesures associées concernant la projection d'objets vers le haut.



Ne pas toucher une lame en rotation.



Enlever la batterie lors des interruptions de travail, du transport, du ramassage, de l'entretien ou des réparations.



Retirer la clé de sécurité lors des interruptions de travail, du transport, du remisage, de l'entretien ou des réparations.



Respecter la distance de sécurité.

## 4.2 Utilisation conforme du produit

La tondeuse STIHL RMA 765 V est destinée à tondre l'herbe.

La tondeuse est alimentée en énergie par une batterie STIHL AR L ou STIHL AP et équipée d'un double compartiment à batterie ADA 700.

### ▲ AVERTISSEMENT

- Les batteries non homologuées par STIHL pour cette tondeuse risquent de provoquer des incendies et des explosions. Les personnes risquent des blessures graves, voire la mort et des dommages matériels peuvent survenir.
  - ▶ Utiliser une tondeuse alimentée en énergie par une batterie STIHL AR L ou STIHL AP et équipée d'un double compartiment à batterie ADA 700.
- En cas d'utilisation non conforme de la tondeuse ou de la batterie, les personnes risquent des blessures graves, voire la mort et des dommages matériels peuvent survenir.
  - ▶ Utiliser la tondeuse comme indiqué dans le présent manuel d'utilisation.
  - ▶ Utiliser la batterie comme indiqué dans le manuel d'utilisation de la batterie STIHL AR L ou du double compartiment à batterie ADA 700.

### ▲ AVERTISSEMENT

- Les personnes sans expérience ne peuvent pas percevoir les dangers potentiels de la tondeuse ni en évaluer les risques. L'utilisateur ou d'autres personnes risquent des blessures graves, voire la mort.



▶ Lire, comprendre et conserver le manuel d'utilisation.

- ▶ Si la tondeuse est confiée à une autre personne : remettre le manuel d'utilisation.
- ▶ Veiller à ce que l'utilisateur respecte les exigences suivantes :
  - L'utilisateur est reposé.
  - L'utilisateur possède les capacités physiques, sensorielles et mentales pour pouvoir se servir de la tondeuse. Si les capa-

ités physiques, sensorielles ou mentales de l'utilisateur sont limitées, ce dernier doit utiliser la tondeuse uniquement sous la surveillance ou selon les instructions d'une personne responsable.

- L'utilisateur est en mesure de reconnaître et d'évaluer les dangers de la tondeuse.
- L'utilisateur est responsable des accidents et des dommages éventuels.
- L'utilisateur est majeur ou a été formé conformément aux réglementations nationales en vigueur.
- L'utilisateur a obtenu d'un revendeur spécialisé STIHL ou d'une personne qualifiée les instructions nécessaires à la première utilisation de la tondeuse.
- L'utilisateur ne se trouve pas sous l'influence d'alcool, de médicaments ni de drogue.
  - ▶ En cas de doute : demander conseil à un revendeur spécialisé STIHL.

## 4.3 Vêtements et équipement

### ▲ AVERTISSEMENT

- Pendant l'utilisation, des objets peuvent être projetés à vitesse élevée. L'utilisateur peut être blessé.
  - ▶ Porter un pantalon en tissu résistant.
- De la poussière peut être soulevée lors de l'utilisation. L'inspiration de poussière est dangereuse pour la santé et peut donner lieu à des réactions allergiques.
  - ▶ En cas de soulèvement de poussière, porter un masque de protection antipoussière.
- Des vêtements inappropriés peuvent s'accrocher dans les branchages, les broussailles et dans la tondeuse. S'il ne porte pas les vêtements appropriés, l'utilisateur risque des blessures graves.
  - ▶ Porter des vêtements ajustés.
  - ▶ Retirer écharpes et bijoux.
- Lors du nettoyage, de l'entretien ou du transport, l'utilisateur peut entrer en contact avec la lame. L'utilisateur peut être blessé.
  - ▶ Porter des gants de protection en matière résistante.
- L'utilisateur risque de glisser s'il ne porte pas les chaussures de sécurité appropriées. L'utilisateur peut être blessé.
  - ▶ Porter des chaussures de sécurité solides et fermées avec semelle antidérapante.
- Pendant l'affûtage de la lame, des particules de matériau peuvent être projetés. L'utilisateur peut être blessé.

- ▶ Porter des lunettes de protection ajustées. Les lunettes de protection appropriées disponibles dans le commerce sont certifiées conformément à la norme EN 166 ou aux dispositions nationales en vigueur et portent le marquage correspondant.
- ▶ Porter des gants de protection en matière résistante.

## 4.4 Zone de travail et environnement

### ▲ AVERTISSEMENT

- Les personnes n'intervenant pas dans l'utilisation de la tondeuse, les enfants et les animaux ne peuvent pas percevoir les dangers potentiels ni évaluer les risques liés à la projection d'objets. Les personnes n'intervenant pas dans l'utilisation de l'appareil, les enfants et les animaux risquent des blessures graves et des dommages matériels peuvent survenir.



- ▶ Tenir les personnes n'intervenant pas dans l'utilisation de l'appareil, les enfants et les animaux éloignés de la zone de danger.
- ▶ Maintenir une distance par rapport aux objets.
- ▶ Ne pas laisser la tondeuse sans surveillance.
- ▶ Veiller à ce que les enfants ne puissent pas jouer avec la tondeuse.
- Les composants électriques de la tondeuse peuvent générer des étincelles. Dans un environnement facilement inflammable et explosif, les étincelles risquent de déclencher des incendies et des explosions. Les personnes risquent des blessures graves, voire la mort et des dommages matériels peuvent survenir.
  - ▶ Ne pas utiliser dans un environnement facilement inflammable et explosif.

## 4.5 Bon état pour une utilisation en toute sécurité

### 4.5.1 Tondeuse

La tondeuse est en bon état de fonctionnement si les conditions suivantes sont réunies :

- La tondeuse est intacte.
- La tondeuse est propre.
- Les éléments de commande fonctionnent et n'ont pas été modifiés.
- Si l'herbe tondue doit être recueillie dans le bac de ramassage : le bac de ramassage est correctement accroché.
- Si l'herbe tondue doit être éjectée en arrière : le bac de ramassage est accroché et le volet d'éjection est fermé.

- La lame est montée correctement.
- Des accessoires d'origine STIHL adaptés sont montés sur cette tondeuse.
- Les accessoires sont montés correctement.

### ▲ AVERTISSEMENT

- Des composants ne peuvent plus fonctionner correctement s'ils ne sont pas dans un état conforme aux règles de sécurité et des dispositifs de sécurité peuvent être désactivés. Les personnes risquent des blessures graves, voire la mort.
  - ▶ Utiliser une tondeuse intacte.
  - ▶ Si la tondeuse est sale : nettoyer la tondeuse.
  - ▶ Ne pas modifier la tondeuse.
  - ▶ Si les éléments de commande ne fonctionnent pas : ne pas utiliser la tondeuse.
  - ▶ Si l'herbe tondue doit être recueillie dans le bac de ramassage : accrocher le bac de ramassage comme indiqué dans le présent manuel d'utilisation.
  - ▶ Monter des accessoires d'origine STIHL adaptés à cette tondeuse.
  - ▶ Monter les lames comme indiqué dans le présent manuel d'utilisation.
  - ▶ Monter les accessoires comme indiqué dans le présent manuel d'utilisation ou dans celui de l'accessoire correspondant.
  - ▶ Ne pas introduire d'objets dans les ouvertures de la tondeuse.
  - ▶ Ne pas relier ni court-circuiter les contacts du logement de la clé avec des objets métalliques.
  - ▶ Remplacer les pictogrammes usés ou endommagés.
  - ▶ En cas de doute : demander conseil à un revendeur spécialisé STIHL.

### 4.5.2 Lames

Les lames sont en bon état de fonctionnement si les conditions suivantes sont réunies :

- Les lames et les pièces rapportées sont intactes.
- Les lames ne sont pas déformées.
- Les lames sont montées correctement.
- Les lames sont placées à un angle de 90° l'une par rapport à l'autre, 11.3.
- Les lames sont bien affûtées.
- Les lames ne présentent aucune ébarbure.
- Les lames sont bien équilibrées.
- L'épaisseur et la largeur minimales des lames sont respectées, 20.2.
- L'angle de coupe est respecté, 20.2.

## ▲ AVERTISSEMENT

- Si l'état et le fonctionnement des lames ne respectent pas les conditions de sécurité, des parties de ces dernières risquent de se détacher et d'être projetées. Les personnes risquent des blessures graves.
  - ▶ Utiliser des lames intactes et des pièces rapportées en parfait état.
  - ▶ Monter les lames correctement.
  - ▶ Affûter les lames correctement.
  - ▶ Si l'épaisseur et la largeur des lames sont inférieures aux valeurs minimales : remplacer les lames.
  - ▶ Faire équilibrer les lames par un revendeur spécialisé STIHL.
  - ▶ En cas de doute : demander conseil à un revendeur spécialisé STIHL.

### 4.6 Utilisation

## ▲ AVERTISSEMENT

- Dans certaines situations, il est possible que l'utilisateur ne puisse plus travailler en toute concentration. L'utilisateur risque de trébucher, de tomber et de gravement se blesser.
  - ▶ Travailler avec calme et de façon réfléchie.
  - ▶ Si les conditions de lumière et de visibilité sont mauvaises : ne pas utiliser la tondeuse.
  - ▶ Utiliser la tondeuse seule.
  - ▶ Faire attention aux obstacles.
  - ▶ Ne pas basculer la tondeuse.
  - ▶ Se positionner sur le sol de manière stable et garder l'équilibre.
  - ▶ En cas de signes de fatigue : faire une pause.
  - ▶ En cas de tonte sur un terrain en pente : tondre perpendiculairement à la pente.
  - ▶ Ne pas tondre sur des pentes raides.
- Les lames en rotation peuvent couper l'utilisateur. L'utilisateur risque des blessures graves.



- ▶ Ne pas toucher les lames en rotation.
- ▶ Si les lames sont bloquées par un objet : arrêter la tondeuse, retirer la clé de sécurité et enlever la batterie. Alors seulement, retirer l'objet.
- Si l'entraînement n'est pas utilisé lors de la tonte, il risque d'être activé involontairement, ce qui mettrait la tondeuse en mouvement. Les personnes peuvent être gravement blessées et des dommages matériels peuvent survenir.
  - ▶ Actionner l'arceau de commande uniquement pour activer l'entraînement.
- Si la tondeuse présente un comportement différent ou inhabituel pendant l'utilisation, il est

possible que son état ne respecte pas les conditions de sécurité. Les personnes peuvent être gravement blessées et des dommages matériels peuvent survenir.

- ▶ Arrêter de tondre, retirer la clé de sécurité et la batterie et demander conseil à un revendeur spécialisé STIHL.
- Lors de son utilisation, la tondeuse peut générer des vibrations.
  - ▶ Porter des gants.
  - ▶ Faire des pauses.
  - ▶ En cas de signes de troubles de la circulation sanguine : consulter un médecin.
- Si les lames touchent un corps étranger lors de la tonte, celui-ci peut être endommagé ou projeté à vitesse élevée, en entier ou en plusieurs morceaux. Des personnes risquent de se blesser et des dommages matériels peuvent survenir.
  - ▶ Retirer les corps étrangers de la zone de travail.
- Une fois l'arceau de commande d'entraînement relâché, les lames continuent de tourner un court instant. Les personnes risquent des blessures graves.
  - ▶ Attendre que les lames ne tournent plus.
- Si les lames en rotation touchent un objet dur, des étincelles peuvent se produire. Dans un environnement facilement inflammable, les étincelles risquent de déclencher des incendies. Les personnes risquent des blessures graves, voire la mort et des dommages matériels peuvent survenir.
  - ▶ Ne pas utiliser dans un environnement facilement inflammable.
- Si les lames rencontrent un corps étranger lors de la tonte, elles peuvent être endommagées ou leur position peut changer.
  - ▶ Si les lames touchent un objet, arrêter la tondeuse et la contrôler, ainsi que les lames.
- Si la tondeuse est arrêtée sur des zones en pente, elle risque de se mettre à rouler involontairement. Des personnes risquent de se blesser et des dommages matériels peuvent survenir.
  - ▶ Ne relâcher la tondeuse que lorsqu'elle se trouve sur une zone plane et ne puisse pas se mettre à rouler d'elle-même.
- Si des objets sont fixés sur le guidon, la tondeuse risque de basculer sous le poids supplémentaire. Des personnes risquent de se blesser et des dommages matériels peuvent survenir.
  - ▶ Ne fixer aucun objet sur le guidon.

## **▲ DANGER**

- En cas d'utilisation à proximité de câbles électriques, les lames risquent d'entrer en contact et de les endommager. L'utilisateur risque des blessures graves, voire la mort.
  - ▶ Ne pas utiliser à proximité de câbles électriques.
- En cas d'utilisation lors d'un orage, l'utilisateur peut être touché par la foudre. L'utilisateur risque des blessures graves, voire la mort.
  - ▶ En cas d'orage : ne pas tondre.

### 4.7 Transport

## **▲ AVERTISSEMENT**

- Pendant le transport, la tondeuse peut se renverser ou bouger. Les personnes peuvent être blessées et des dommages matériels peuvent survenir.
  - ▶ Retirer la clé de sécurité.
  - ▶ Retirer la batterie.
  - ▶ Sécuriser la tondeuse avec des sangles, des courroies ou un filet de sorte qu'elle ne bascule pas et ne puisse pas bouger.
- Si la clé de sécurité et la batterie sont en place lors du transport avec entraînement désactivé, l'entraînement risque d'être activé involontairement, ce qui mettrait la tondeuse en mouvement. Les personnes peuvent être gravement blessées et des dommages matériels peuvent survenir.
  - ▶ Retirer la clé de sécurité.
  - ▶ Retirer la batterie.
- La tondeuse est lourde. L'utilisateur risque de se blesser s'il porte seul la tondeuse.
  - ▶ Porter la tondeuse à deux.

### 4.8 Remisage

## **▲ AVERTISSEMENT**

- Les enfants ne sont pas en capacité de reconnaître et d'évaluer les dangers de la tondeuse. Les enfants risquent des blessures graves.
  - ▶ Retirer la clé de sécurité.
  - ▶ Retirer la batterie.
  - ▶ Conserver la tondeuse hors de portée des enfants.
- Les contacts électriques de la tondeuse et les pièces métalliques peuvent subir une corrosion due à l'humidité. La tondeuse peut être endommagée.
  - ▶ Retirer la clé de sécurité.
  - ▶ Retirer la batterie.
  - ▶ Conserver la tondeuse au propre et au sec.

- Si la clé de sécurité et la batterie sont en place lors du remisage, l'entraînement risque d'être activé involontairement, ce qui mettrait la tondeuse en mouvement. Les personnes peuvent être gravement blessées et des dommages matériels peuvent survenir.
  - ▶ Retirer la clé de sécurité.
  - ▶ Retirer la batterie.

### 4.9 Nettoyage, entretien et réparation

## **▲ AVERTISSEMENT**









- Si la clé de sécurité et la batterie sont en place lors du nettoyage, de l'entretien ou de la réparation, les lames risquent d'être mises en marche involontairement. Les personnes peuvent être gravement blessées et des dommages matériels peuvent survenir.
  - ▶ Enlever la clé de sécurité.
  - ▶ Retirer la batterie.
- Si la clé de sécurité et la batterie sont en place lors du nettoyage, de l'entretien ou de la réparation, l'entraînement risque d'être activé involontairement, ce qui mettrait la tondeuse en mouvement. Les personnes peuvent être gravement blessées et des dommages matériels peuvent survenir.
  - ▶ Enlever la clé de sécurité.
  - ▶ Retirer la batterie.
- Des produits de nettoyage agressifs, le nettoyage au jet d'eau ou avec des objets pointus risquent d'endommager la tondeuse ou les lames. Si la tondeuse ou les lames ne sont pas nettoyées correctement, certains composants peuvent ne plus fonctionner correctement et des dispositifs de sécurité peuvent être désactivés. Les personnes risquent des blessures graves.
  - ▶ Nettoyer la tondeuse et les lames comme indiqué dans le présent manuel d'utilisation.
- Si la tondeuse ou les lames ne sont pas entretenues ou réparées correctement, les composants ne peuvent plus fonctionner correctement et les dispositifs de sécurité peuvent être désactivés. Les personnes risquent des blessures graves, voire la mort.
  - ▶ Ne pas entretenir ni réparer soi-même la tondeuse.
  - ▶ Si la tondeuse nécessite entretien ou réparation : demander conseil à un revendeur spécialisé STIHL.
  - ▶ Entretenir les lames comme indiqué dans le présent manuel d'utilisation.

- Lors du nettoyage, de l'entretien ou de la réparation des lames, celles-ci peuvent se mettre en mouvement. Le mouvement d'une lame entraîne la rotation de la deuxième lame. L'utilisateur risque de se couper sur les tranchants et de se blesser.
  - ▶ Porter des gants de protection en matière résistante.
- Pendant l'affûtage, les lames peuvent devenir très chaudes. L'utilisateur risque de se brûler.
  - ▶ Attendre que les lames soient refroidies.
  - ▶ Porter des gants de protection en matière résistante.

## 5 Préparation de la tondeuse

### 5.1 Préparation de la tondeuse

Avant chaque utilisation, effectuer impérativement les opérations suivantes :

- ▶ S'assurer que les composants suivants sont en bon état de fonctionnement :
  - Tondeuse,  4.5.1.
  - Lame,  4.5.2.
  - Batterie, comme indiqué dans le manuel d'utilisation de la batterie STIHL AR L ou dans celui du double compartiment à batterie ADA 700 et dans les consignes de sécurité de la batterie STIHL AP.
- ▶ Contrôler la batterie, comme indiqué dans le manuel d'utilisation de la batterie STIHL AR L ou dans celui du double compartiment à batterie ADA 700 et dans les consignes de sécurité de la batterie STIHL AP.
- ▶ Charger entièrement la batterie, comme indiqué dans le manuel d'utilisation des chargeurs STIHL AL 101, 300, 500.
- ▶ Nettoyer la tondeuse,  16.2.
- ▶ Contrôler la lame,  11.2.
- ▶ Relever et régler le guidon,  7.1.
- ▶ Si l'herbe tondue doit être recueillie dans le bac de ramassage : accrocher le bac de ramassage,  6.1.2.
- ▶ Si l'herbe tondue doit être éjectée en arrière : décrocher le bac de ramassage,  6.1.3.
- ▶ Régler la hauteur de coupe,  12.2.
- ▶ Contrôler les éléments de commande,  11.1.
  - ▶ Lors du contrôle des éléments de commande, si le triangle de sécurité clignote en rouge sur l'unité de commande : retirer la clé de sécurité et la batterie et demander conseil à un revendeur spécialisé STIHL. La tondeuse présente une anomalie.
- ▶ Si les différentes opérations n'ont pas pu être effectuées : ne pas utiliser la tondeuse et

demander conseil à un revendeur spécialisé STIHL.

## 6 Assemblage de la tondeuse à gazon

### 6.1 Assemblage, accrochage et décrochage du bac de ramassage

#### 6.1.1 Assemblage du bac de ramassage

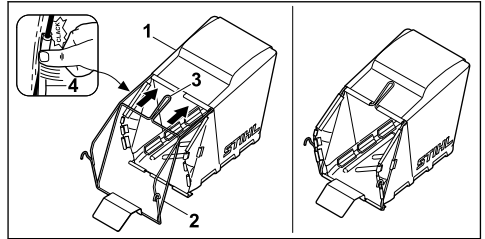

- ▶ Tirer le tissu (1) au-dessus du châssis (2) de sorte que la plaque de base se trouve en dessous et la poignée de fixation (3) sur la partie extérieure du tissu.
- ▶ Enfoncer les gaines en plastique (4) sur le châssis. Les gaines en plastique s'enclenchent après un clic.

#### 6.1.2 Accrochage du bac de ramassage

- ▶ Arrêter la tondeuse
- ▶ Placer la tondeuse sur une surface plane.

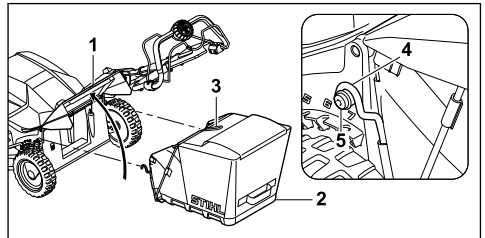

- ▶ Ouvrir et maintenir le volet d'éjection (1).
- ▶ Saisir le bac de ramassage (2) par la poignée (3) et accrocher les crochets (4) au niveau de l'axe (5).
- ▶ Déposer le volet d'éjection (1) sur le bac de ramassage (2).

#### 6.1.3 Décrochage du bac de ramassage

- ▶ Arrêter la tondeuse.
- ▶ Placer la tondeuse sur une surface plane.
- ▶ Ouvrir et maintenir le volet d'éjection.
- ▶ Déposer le bac de ramassage par le haut à l'aide de la poignée.

- ▶ Fermer le volet d'éjection.

## 7 Réglage de la tondeuse pour l'utilisateur

### 7.1 Réglage du guidon

- ▶ Arrêter la tondeuse, retirer la clé de sécurité et la batterie.
- ▶ Placer la tondeuse sur une surface plane.

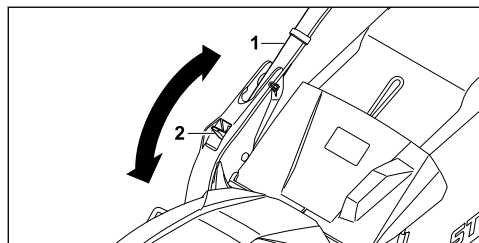

- ▶ Maintenir le guidon (1).
- ▶ Pousser le levier (2) vers le bas et le maintenir dans cette position.
- ▶ Mettre le guidon (1) dans la position souhaitée.
- ▶ Relâcher le levier (2) et veiller à ce que le guidon s'enclenche complètement.

### 7.2 Pliage du guidon

Le guidon peut être replié pour un transport ou un rangement compacts de l'appareil.

- ▶ Arrêter la tondeuse, retirer la clé de sécurité et enlever la batterie.
- ▶ Placer la tondeuse sur une surface plane.
- ▶ Maintenir le levier enfoncé.
- ▶ Replier le guidon vers l'avant.

## 8 Introduction et extraction de la batterie

### 8.1 Mise en place de la batterie

- ▶ Enlever la clé de sécurité.
- ▶ Placer la tondeuse sur une surface plane.

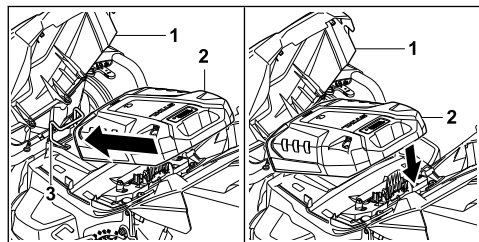

- ▶ Ouvrir le volet (1).
- ▶ Mettre en place la batterie (2) dans la fixation (3).

- ▶ Enfoncer la batterie (2) vers le bas. La batterie (2) s'enclenche en produisant un clic et est verrouillée.
- ▶ Fermer le volet (1).

### 8.2 Retrait de la batterie

- ▶ Placer la tondeuse sur une surface plane.

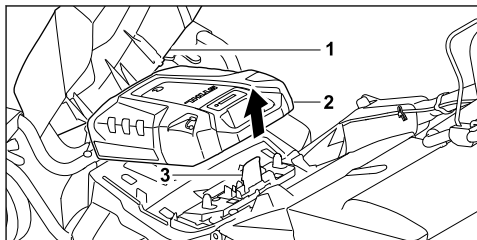

- ▶ Ouvrir le volet (1).
- ▶ Pousser le levier de blocage (3) et le maintenir dans cette position. La batterie (2) est déverrouillée et peut être retirée.
- ▶ Fermer le volet (1).

## 9 Insertion et retrait de la clé de sécurité

### 9.1 Insertion de la clé de sécurité

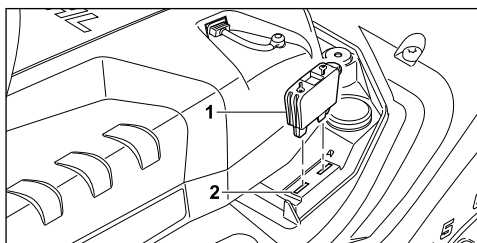

- ▶ Ouvrir le volet.
- ▶ Insérer la clé de sécurité (1) dans son logement (2).
- ▶ Fermer le volet.

### 9.2 Retrait de la clé de sécurité

- ▶ Ouvrir le volet.
- ▶ Retirer la clé de sécurité.
- ▶ Fermer le volet.
- ▶ Conserver la clé de sécurité hors de portée des enfants.

## 10 Mise en marche et arrêt de la tondeuse à gazon

### 10.1 Activation de la tondeuse

- ▶ Placer la tondeuse sur une surface plane.



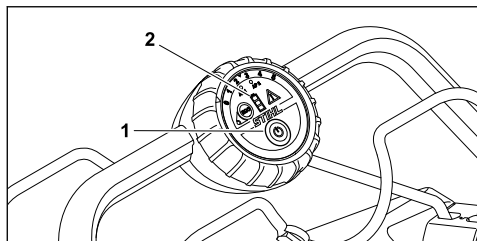

- ▶ Appuyer sur le bouton de mise en marche (1). La tondeuse est activée. Les voyants (2) indiquent le niveau de charge de la batterie.

## 10.2 Activation et désactivation de la lame

### 10.2.1 Activation des lames

- ▶ Placer la tondeuse sur une surface plane.

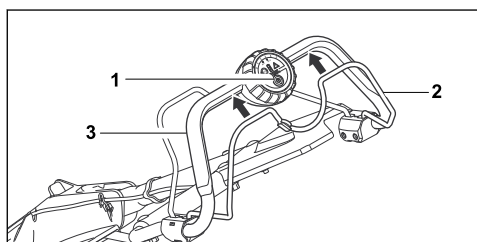

- ▶ Appuyer avec la main gauche sur le bouton de mise en marche (1) et le maintenir enfoncé.
- ▶ Avec la main droite, tirer au maximum l'arceau de commande de tonte (2) en direction du guidon (3) et le tenir de sorte que le pouce entoure également le guidon (3). Les lames tournent.
- ▶ Relâcher le bouton de mise en marche (1).
- ▶ Avec la main droite, tenir le guidon (3) et l'arceau de commande de tonte (2) de sorte que le pouce entoure également le guidon (3).

### 10.2.2 Arrêt des lames

- ▶ Relâcher l'arceau de commande de tonte.
- ▶ Attendre que les lames ne tournent plus.
- ▶ Si les lames continuent à tourner : retirer la clé de sécurité et la batterie et demander conseil à un revendeur spécialisé STIHL. La tondeuse est défectueuse.

## 10.3 Mise en marche/arrêt de l'entraînement

### 10.3.1 Mise en marche de l'entraînement

La molette permet de régler la vitesse maximale sur 5 niveaux. Le niveau 0 est la vitesse maxi-

male la plus élevée. Le niveau 0 correspond à l'entraînement désactivé.

L'arceau de commande d'entraînement permet de régler la vitesse en continu jusqu'à la vitesse maximale définie. Plus l'arceau de commande d'entraînement est proche du guidon, plus la vitesse est élevée.

La vitesse réglée influe sur la durée de la batterie. Plus la vitesse est faible, plus la batterie dure longtemps.

- ▶ Placer la tondeuse sur une surface plane.

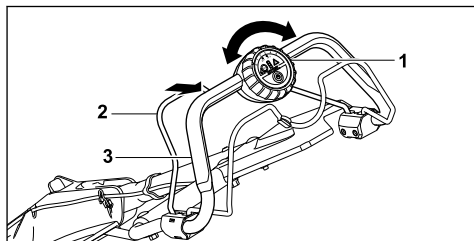

- ▶ Régler la vitesse maximale souhaitée à l'aide de la molette (1).
- ▶ Avec la main gauche, tirer au maximum l'arceau de commande d'entraînement (2) en direction du guidon (3) et le tenir de sorte que le pouce entoure également le guidon (3). La tondeuse se met en mouvement.

### 10.3.2 Arrêt de l'entraînement

- ▶ Relâcher l'arceau de commande d'entraînement.
- ▶ Attendre que la tondeuse s'immobilise.
- ▶ Si la tondeuse continue d'avancer : retirer la clé de sécurité et la batterie et demander conseil à un revendeur spécialisé STIHL. La tondeuse est défectueuse.

## 11 Contrôle de la tondeuse

### 11.1 Contrôle des éléments de commande

#### Arceau de commande de tonte

- ▶ Retirer la clé de sécurité.
- ▶ Retirer la batterie.
- ▶ Tirer au maximum l'arceau de commande de tonte en direction du guidon puis le relâcher.
- ▶ Si l'arceau de commande de tonte est grippé ou ne revient pas dans sa position initiale : ne pas utiliser la tondeuse et demander conseil à un revendeur spécialisé STIHL. L'arceau de commande de tonte est défectueux.

### Arceau de commande d'entraînement

- ▶ Retirer la clé de sécurité.
- ▶ Retirer la batterie.
- ▶ Tirer au maximum l'arceau de commande d'entraînement en direction du guidon puis le relâcher.
- ▶ Si l'arceau de commande d'entraînement est grippé ou ne revient pas dans sa position initiale : ne pas utiliser la tondeuse et demander conseil à un revendeur spécialisé STIHL. L'arceau de commande d'entraînement est défectueux.

### Activation de la lame

- ▶ Insérer la clé de sécurité.
  - ▶ Mettre en place la batterie.
  - ▶ Activer la tondeuse.
  - ▶ Appuyer avec la main gauche sur le bouton de mise en marche et le maintenir enfoncé.
  - ▶ Avec la main droite, tirer au maximum l'arceau de commande de tonte en direction du guidon et le tenir de sorte que le pouce entoure également le guidon.
- La lame tourne.
- ▶ Si la lame ne tourne pas : retirer la clé de sécurité et la batterie et demander conseil à un revendeur spécialisé STIHL.
- La tondeuse présente une anomalie.
- ▶ Relâcher le bouton de mise en marche et l'arceau de commande de tonte.
- La lame s'arrête rapidement de tourner.
- ▶ Si la lame continue à tourner : retirer la clé de sécurité et la batterie et demander conseil à un revendeur spécialisé STIHL.
- La tondeuse est défectueuse.

### Mise en marche de l'entraînement



- ▶ Insérer la clé de sécurité.
  - ▶ Mettre en place la batterie.
  - ▶ Activer la tondeuse.
  - ▶ Avec la main gauche, tirer au maximum l'arceau de commande d'entraînement en direction du guidon et le tenir de sorte que le pouce entoure également le guidon.
- La tondeuse se met en mouvement.
- ▶ Relâcher l'arceau de commande d'entraînement.
- La tondeuse s'immobilise.
- ▶ Si la tondeuse continue d'avancer : retirer la clé de sécurité et la batterie et demander conseil à un revendeur spécialisé STIHL.
- La tondeuse est défectueuse.

## 11.2 Contrôle de la lame

- ▶ Arrêter la tondeuse, retirer la clé de sécurité et la batterie.

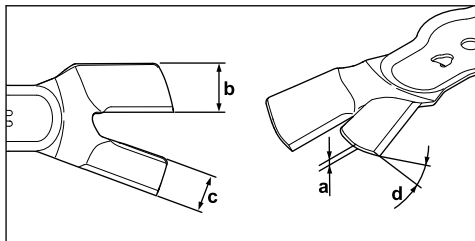
- ▶ Basculer la tondeuse en position verticale,  16.1.



- ▶ Contrôler les points suivants :
  - Épaisseur a
  - Largeur b
  - Largeur c
  - Angle de coupe d
- ▶ Si l'épaisseur et la largeur de la lame sont inférieures aux valeurs minimales : remplacer la lame,  20.2.
- ▶ Si l'angle de coupe n'est pas respecté : affûter la lame,  20.2.
- ▶ En cas de doute : demander conseil à un revendeur spécialisé STIHL.

## 11.3 Vérification de la position des lames

- ▶ Arrêter la tondeuse, retirer la clé de sécurité et enlever la batterie.
- ▶ Basculer la tondeuse en position verticale,  16.1.

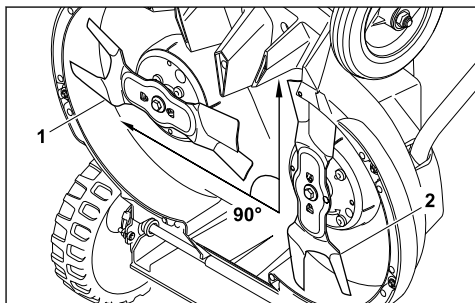

- ▶ Tourner une lame de manière à ce qu'elle soit parallèle au sol. La deuxième lame tourne en même temps.
- ▶ Vérifier que les lames sont bien positionnées l'une par rapport à l'autre.
  - Dans sa position de base, une lame (1) est parallèle au sol.
  - La deuxième lame (2) se trouve à un angle de 90° par rapport à l'autre lame.

- ▶ Si les lames ne sont pas positionnées correctement l'une par rapport à l'autre : ne plus utiliser la tondeuse et demander conseil à un revendeur spécialisé STIHL.

## 12 Utilisation de la tondeuse

### 12.1 Arrêt et conduite de la tondeuse

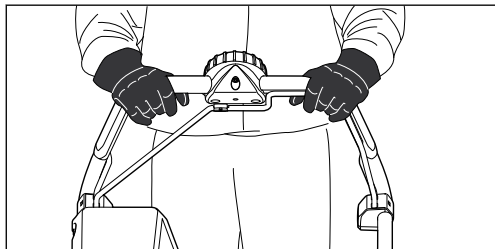

- ▶ Tenir le guidon des deux mains de sorte que les pouces l'entourent également.

### 12.2 Réglage de la hauteur de coupe

Il est possible de régler 8 hauteurs de coupe différentes :

- 25 mm = position 1
- 35 mm = position 2
- 45 mm = position 3
- 55 mm = position 4
- 65 mm = position 5
- 75 mm = position 6
- 90 mm = position 7
- 100 mm = position 8

Les positions sont indiquées sur la tondeuse.

La hauteur de coupe se règle sur chaque roue. Le réglage doit être identique sur chaque roue.

#### Réglage de la hauteur de coupe à l'arrière

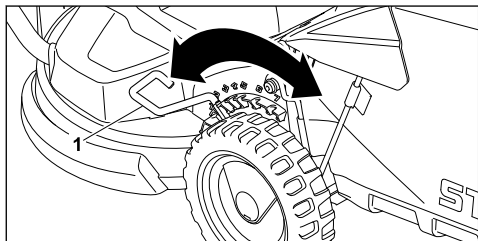

- ▶ Retirer le levier (1) de la découpe et le placer à la position souhaitée.

#### Réglage de la hauteur de coupe à l'avant

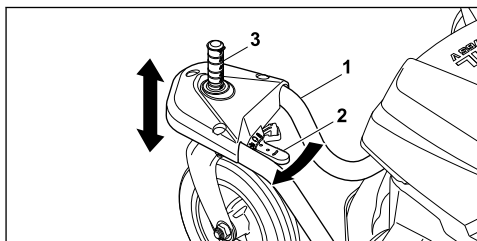

- ▶ Maintenir la fourche de roue (1) avec la main. En raison de son poids, la tondeuse ne peut pas être réglée à la position minimum.
- ▶ Appuyer sur le levier de déverrouillage (2) dans le sens de la flèche et le maintenir.
- ▶ Mettre l'axe (3) dans la position souhaitée.
- ▶ Relâcher le levier de déverrouillage (2). L'axe (3) s'enclenche.

### 12.3 Fixation des roues avant

Les roues avant peuvent être fixées pour tondre sur un terrain en pente.

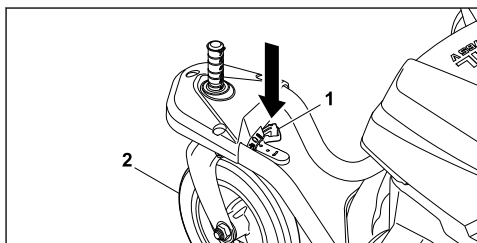

- ▶ Appuyer sur le bouton (1).
- ▶ Placer la roue avant (2) en position droite et l'enclencher.
- ▶ De même, fixer la deuxième roue.

#### Déverrouillage de la fixation

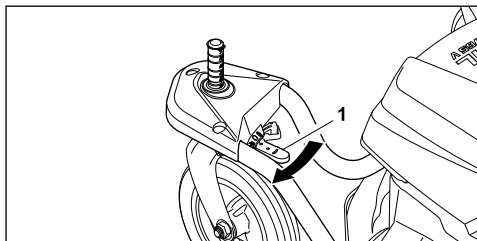

- ▶ Pousser le levier de déverrouillage (1) dans le sens de la flèche.

## 12.4 Activation et désactivation du mode ECO

Le mode ECO est activé après l'activation de la tondeuse.

Lorsque le mode ECO est activé, la tondeuse reconnaît les conditions d'utilisation définies et règle automatiquement la vitesse de rotation de la lame.

La durée de fonctionnement de la batterie peut ainsi être prolongée.

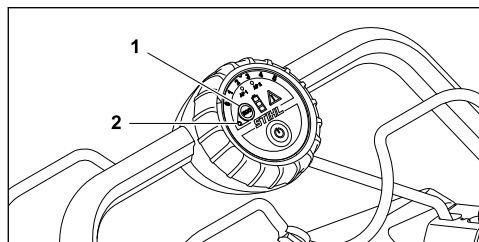

### Activation du mode ECO

- ▶ Appuyer sur le bouton (1).  
Le voyant (2) s'allume.

### Désactivation du mode ECO

- ▶ Appuyer sur le bouton (1).  
Le voyant (2) s'éteint.

## 12.5 Tonte

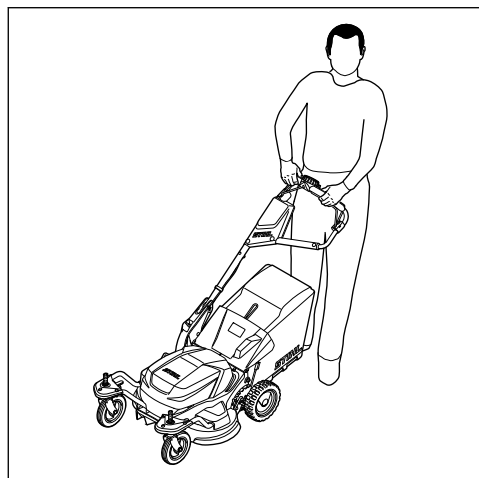

- ▶ En cas d'utilisation avec l'entraînement activé : faire avancer la tondeuse en marche avant.
- ▶ En cas d'utilisation avec l'entraînement désactivé : pousser la tondeuse lentement et de manière contrôlée.

## 12.6 Vidage du bac de ramassage

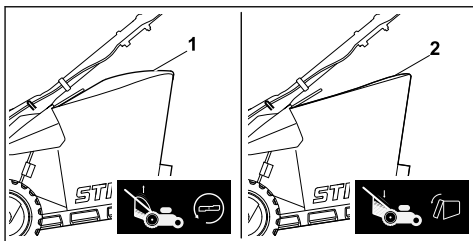

Le flux d'air généré par la lame relève le témoin du niveau de remplissage (1). Si le bac de ramassage est plein, le flux d'air s'arrête. Si le flux d'air est trop faible, le témoin du niveau de remplissage (2) revient en position de repos. C'est une indication qu'il faut vider le bac de ramassage.

Le fonctionnement sans entraves du témoin du niveau de remplissage n'est possible qu'avec un flux d'air optimal. Des facteurs extérieurs, comme de l'herbe humide, dense ou haute, des niveaux de coupe bas, un encrassement ou autre, peuvent entraver le flux d'air et nuire au fonctionnement du témoin du niveau de remplissage.

- ▶ Si le témoin du niveau de remplissage revient en position de repos : vider le bac de ramassage.

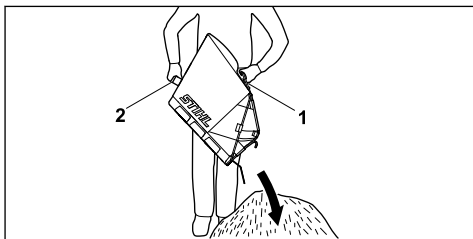

- ▶ Déposer le bac de ramassage par le haut à l'aide de la poignée (1).
- ▶ Avec la deuxième main, le tenir par la poignée arrière (2).
- ▶ Vider le bac de ramassage.

## 13 Après le travail

### 13.1 Après le travail

- ▶ Arrêter la tondeuse, retirer la clé de sécurité et la batterie.
- ▶ Si la tondeuse est mouillée : laisser sécher la tondeuse.
- ▶ Nettoyer la tondeuse.

## 14 Transport

### 14.1 Transport de la tondeuse

- ▶ Arrêter la tondeuse.  
La lame ne doit pas tourner.

#### Utilisation de l'entraînement

- ▶ Mettre l'entraînement en marche.
- ▶ faire avancer la tondeuse de manière contrôlée.

#### Pour pousser la tondeuse

- ▶ Retirer la clé de sécurité et la batterie.
- ▶ pousser la tondeuse lentement et de manière contrôlée.

#### Pour porter la tondeuse

- ▶ Porter des gants de protection en matière résistante.
- ▶ Retirer la clé de sécurité et la batterie.

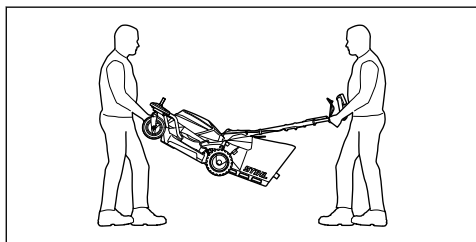

- ▶ Une personne tient la tondeuse à deux mains au niveau de la fourche de roue avant et une autre personne la tient à deux mains au niveau du guidon.
- ▶ Soulever ou porter la tondeuse à deux.

#### Transport de la tondeuse dans un véhicule

- ▶ Retirer la clé de sécurité et la batterie.
- ▶ Sécuriser la tondeuse sur ses quatre roues de sorte qu'elle ne bascule pas et ne puisse pas bouger.

## 15 Rangement

### 15.1 Remisage de la tondeuse

- ▶ Arrêter la tondeuse, retirer la clé de sécurité et enlever la batterie.
- ▶ Remiser la tondeuse en respectant les conditions suivantes :
  - La tondeuse se trouve hors de portée des enfants.
  - La tondeuse est propre et sèche.
  - La tondeuse ne peut pas se renverser.

## 16 Nettoyage

### 16.1 Mise en position verticale de la tondeuse

- ▶ Arrêter la tondeuse, retirer la clé de sécurité et enlever la batterie.
- ▶ Placer la tondeuse sur une surface plane.
- ▶ Décrocher le bac de ramassage.
- ▶ Régler la hauteur de coupe sur la position la plus haute. ¶ 12.2
- ▶ Placer la partie supérieure du guidon dans la position la plus basse, ¶ 7.1.  
La partie supérieure du guidon est déverrouillée.
- ▶ Avec la main gauche, pousser le levier vers le bas et le maintenir.

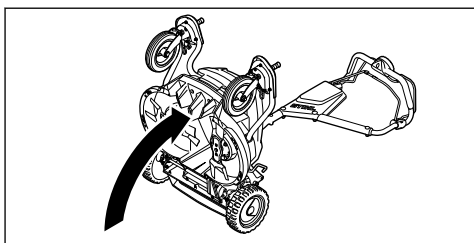

- ▶ Avec la main droite, tenir la tondeuse au niveau de la fourche de roue et la basculer vers l'arrière.

### 16.2 Nettoyage de la tondeuse

- ▶ Arrêter la tondeuse, retirer la clé de sécurité et enlever la batterie.
- ▶ Nettoyer la tondeuse avec un chiffon humide.
- ▶ Nettoyer le canal d'éjection à l'aide d'une brosse douce ou d'un chiffon humide.
- ▶ Nettoyer les contacts électriques de la tondeuse à l'aide d'un pinceau ou d'une brosse douce.
- ▶ Nettoyer la fente d'aération avec un pinceau.
- ▶ Mettre la tondeuse en position verticale.
- ▶ Nettoyer la lame et la zone périphérique à l'aide d'un bout de bois, d'une brosse douce ou d'un chiffon humide.

## 17 Maintenance

### 17.1 Démontage et remontage de la lame

#### 17.1.1 Démontage de la lame

- ▶ Arrêter la tondeuse, retirer la clé de sécurité et enlever la batterie.
- ▶ Mettre la tondeuse en position verticale.

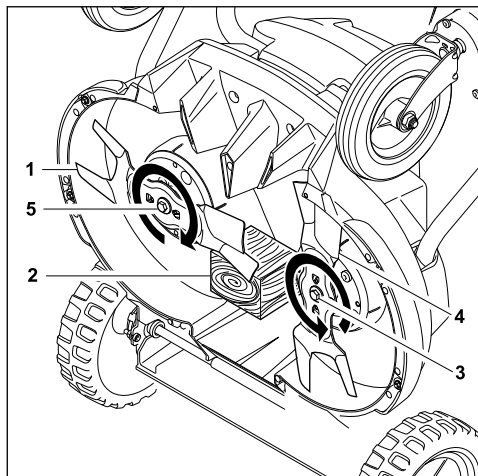

- ▶ Bloquer la lame (1) avec un morceau de bois (2).
- ▶ Dévisser la vis (3) dans le sens de la flèche et déposer vis et rondelle.
- ▶ Déposer la lame (4).
- ▶ Dévisser la vis (5) dans le sens de la flèche et déposer vis et rondelle.
- ▶ Déposer la lame (1).
- ▶ Éliminer les vis (3 et 5) et les rondelles. Pour le montage des lames (1 et 4), utiliser des vis et rondelles neuves.

### 17.1.2 Montage des lames

- ▶ Arrêter la tondeuse, retirer la clé de sécurité et enlever la batterie.
- ▶ Mettre la tondeuse en position verticale.

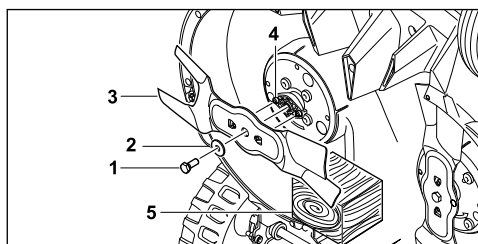

- ▶ Poser la rondelle neuve (2) sur la vis neuve (1).
- ▶ Appliquer du frein Loctite 243 sur le filetage de la vis (1).
- ▶ Placer la lame (3) de sorte que les reliefs de la surface d'appui (4) s'encastrent dans les évidements de la lame (3).
- ▶ Serrer la vis (1) avec la rondelle (2).

- ▶ Bloquer la lame (3) avec un morceau de bois (5).
- ▶ Serrer la vis (1) à un couple de 30 Nm +/- 3 Nm.
- ▶ Monter la deuxième lame.

## 17.2 Affûtage et équilibrage des lames

L'affûtage et l'équilibrage des lames nécessitent une longue pratique.

STIHL recommande de faire affûter et équilibrer les lames par un revendeur spécialisé STIHL.



### AVERTISSEMENT

- Les tranchants des lames sont très aiguisés. L'utilisateur risque de se couper.
  - ▶ Porter des gants de protection en matière résistante.
- ▶ Arrêter la tondeuse, retirer la clé de sécurité et enlever la batterie.
- ▶ Mettre la tondeuse en position verticale.
- ▶ Démontez les lames.
- ▶ Affûter les lames. Respecter l'angle de coupe et laisser refroidir les lames, 20.2. Pendant l'affûtage, les lames ne doivent pas bleuir.
- ▶ Remonter les lames.
- ▶ En cas de doute : demander conseil à un revendeur spécialisé STIHL.

## 17.3 Contrôle de la tension de courroie de l'entraînement des lames

Une fois par an, faire contrôler la tension de la courroie de l'entraînement des lames par un revendeur spécialisé STIHL.

# 18 Réparation

## 18.1 Réparation de la tondeuse

L'utilisateur ne doit pas entretenir ni réparer lui-même la tondeuse et les lames.

- ▶ Si la tondeuse ou les lames sont endommagées : ne pas utiliser la tondeuse ni les lames et demander conseil à un revendeur spécialisé STIHL.
- ▶ Remplacer les pictogrammes illisibles ou endommagés. Faire remplacer les pictogrammes par un revendeur spécialisé STIHL.

## 19 Dépannage

### 19.1 Résolution des dysfonctionnements de la tondeuse ou de la batterie.

Dysfonctionnement	Voyants sur l'unité de commande	Voyants sur la batterie	Cause	Solutions
La tondeuse ne démarre pas à la mise en marche.	1 voyant clignote en vert sur l'indicateur de niveau de charge.	1 voyant clignote en vert.	Le niveau de charge de la batterie est insuffisant.	<ul style="list-style-type: none"> <li>▶ Recharger la batterie.</li> </ul>
	1 voyant est allumé en rouge sur l'indicateur de niveau de charge.	1 voyant est allumé en rouge.	La batterie est trop chaude ou trop froide.	<ul style="list-style-type: none"> <li>▶ Enlever la clé de sécurité.</li> <li>▶ Retirer la batterie.</li> <li>▶ Laisser refroidir la batterie ou la réchauffer.</li> </ul>
	Le triangle d'avertissement clignote en rouge.	3 voyants clignotent en rouge.	La tondeuse présente une anomalie.	<ul style="list-style-type: none"> <li>▶ Enlever la clé de sécurité.</li> <li>▶ Retirer la batterie.</li> <li>▶ Nettoyer les contacts électriques sur la tondeuse.</li> <li>▶ Mettre en place la batterie.</li> <li>▶ Mettre en marche la tondeuse.</li> <li>▶ Si l'anomalie persiste : ne pas utiliser la tondeuse et demander conseil à un revendeur spécialisé STIHL.</li> </ul>
	Le triangle d'avertissement s'allume en rouge.	3 voyants sont allumés en rouge.	La tondeuse est trop chaude.	<ul style="list-style-type: none"> <li>▶ Enlever la clé de sécurité.</li> <li>▶ Retirer la batterie.</li> <li>▶ Laisser refroidir la tondeuse.</li> </ul>
	3 voyants sont allumés en rouge sur l'indicateur de niveau de charge.	4 voyants clignotent en rouge.	La batterie présente une anomalie.	<ul style="list-style-type: none"> <li>▶ Retirer la batterie et la remettre en place.</li> <li>▶ Mettre en marche la tondeuse.</li> <li>▶ Si l'anomalie persiste : ne pas utiliser la batterie et demander conseil à un revendeur spécialisé STIHL.</li> </ul>
			Le branchement électrique entre la tondeuse et la batterie est coupé.	<ul style="list-style-type: none"> <li>▶ Enlever la clé de sécurité.</li> <li>▶ Retirer la batterie.</li> <li>▶ Nettoyer les contacts électriques sur la tondeuse.</li> <li>▶ Insérer la clé de sécurité.</li> <li>▶ Mettre en place la batterie.</li> </ul>
	Tous les voyants clignotent sur l'unité de commande.		La communication vers l'unité de commande est coupée.	<ul style="list-style-type: none"> <li>▶ Enlever la clé de sécurité.</li> <li>▶ Retirer la batterie.</li> <li>▶ Ne pas utiliser la tondeuse et demander conseil à un revendeur spécialisé STIHL.</li> </ul>
			La tondeuse ou la batterie sont humides.	<ul style="list-style-type: none"> <li>▶ Enlever la clé de sécurité.</li> <li>▶ Retirer la batterie.</li> <li>▶ nettoyer la tondeuse.</li> <li>▶ Laisser sécher la tondeuse ou la batterie.</li> </ul>
			La résistance au niveau des lames est trop importante.	<ul style="list-style-type: none"> <li>▶ Régler une hauteur de coupe supérieure.</li> <li>▶ Démarrer la tondeuse dans de l'herbe moins haute.</li> </ul>
L'entraînement ne fonctionne pas.			L'entraînement présente une anomalie.	<ul style="list-style-type: none"> <li>▶ Retirer la batterie et la remettre en place.</li> <li>▶ Mettre l'entraînement en marche.</li> </ul>

Dysfonctionnement	Voyants sur l'unité de commande	Voyants sur la batterie	Cause	Solutions
				<ul style="list-style-type: none"> <li>▶ Si l'entraînement ne fonctionne toujours pas : demander conseil à un revendeur spécialisé STIHL.</li> </ul>
La tondeuse s'arrête pendant le fonctionnement.	Le triangle d'avertissement s'allume en rouge.	3 voyants sont allumés en rouge.	La tondeuse est trop chaude.	<ul style="list-style-type: none"> <li>▶ Enlever la clé de sécurité.</li> <li>▶ Retirer la batterie.</li> <li>▶ Laisser refroidir la tondeuse.</li> <li>▶ nettoyer la tondeuse.</li> <li>▶ Ne pas démarrer la tondeuse trop souvent en peu de temps.</li> <li>▶ En cas d'utilisation avec l'entraînement activé : réduire la vitesse.</li> <li>▶ En cas d'utilisation avec l'entraînement désactivé : avancer plus lentement.</li> <li>▶ Régler une hauteur de coupe supérieure.</li> <li>▶ Tondre dans de l'herbe moins haute.</li> </ul>
			Les lames sont bloquées.	<ul style="list-style-type: none"> <li>▶ Enlever la clé de sécurité.</li> <li>▶ Retirer la batterie.</li> <li>▶ nettoyer la tondeuse.</li> </ul>
			Une anomalie électrique s'est produite.	<ul style="list-style-type: none"> <li>▶ Retirer la batterie et la remettre en place.</li> <li>▶ Mettre en marche la tondeuse.</li> </ul>
Le temps de fonctionnement de la tondeuse est trop court.			La batterie n'est pas complètement rechargée.	<ul style="list-style-type: none"> <li>▶ Recharger la batterie entièrement.</li> </ul>
			La durée de vie de la batterie a été dépassée.	<ul style="list-style-type: none"> <li>▶ Remplacer la batterie.</li> </ul>

## 20 Caractéristiques techniques

### 20.1 Tondeuse STIHL RMA 765.0 V

Batteries autorisées :

- STIHL AR L
- STIHL AP avec double compartiment à batterie ADA 700
- Poids sans batterie : 44 kg
- Capacité maximale du bac de ramassage : 80 l
- Largeur de coupe : 63 cm
- Régime : 3 300 tr/min
- Régime en mode ECO : 2 800 tr/min

La durée de fonctionnement est indiquée à la page [www.stihl.com/battery-life](http://www.stihl.com/battery-life).

### 20.2 Lame

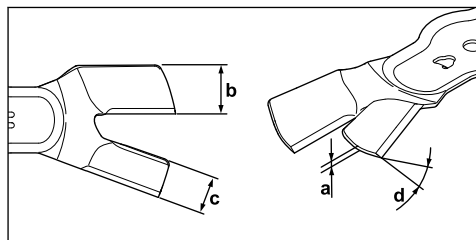

- Épaisseur minimale a : 2,2 mm
- Largeur minimale b : 30 mm
- Largeur minimale c : 26 mm
- Angle de coupe d : 30°

### 20.3 Emissions sonores et niveaux de vibration

La valeur K pour le niveau de pression sonore est de 3 dB(A). La valeur K pour le niveau de puissance acoustique est de 1,2 dB(A). La



valeur K pour le niveau de vibration est de 0,7 m/s<sup>2</sup>.

- Niveau de pression sonore L<sub>pA</sub> mesuré selon EN 60335-2-77 : 84 dB(A)
- Niveau de puissance acoustique L<sub>WA</sub> mesuré selon 2000/14/EC : 92,2 dB(A)
- Niveau de vibration a<sub>nV</sub> mesuré selon EN 60335-2-77, guidon : 1,4 m/s<sup>2</sup>

Les niveaux de vibration indiqués ont été mesurés selon une procédure de contrôle normalisée et peuvent être utilisées pour la comparaison d'appareils électriques. Les niveaux de vibration réels peuvent s'écarter des valeurs indiquées, selon le type d'appareil et les conditions. Les niveaux de vibration indiqués peuvent permettre de faire une première estimation des vibrations possibles. Il convient d'évaluer les vibrations réelles, en prenant en compte les heures auxquelles l'appareil électrique est éteint et les heures auxquelles il est allumé et fonctionne, mais sans charge.

Pour de plus amples informations sur la directive sur les vibrations 2002/44/CE consulter le site <http://www.stihl.com/vib>.

## 20.4 REACH

REACH (enRegistrement, Evaluation et Autorisation des substances CHimiques) est le nom d'un règlement CE qui couvre le contrôle de la fabrication, de l'importation, de la mise sur le marché et de l'utilisation des substances chimiques.

Pour obtenir de plus amples informations sur le respect du règlement REACH, voir [www.stihl.com/reach](http://www.stihl.com/reach).

## 21 Pièces de rechange et accessoires

### 21.1 Pièces de rechange et accessoires

**STIHL** Ces symboles identifient les pièces de rechange d'origine STIHL et les accessoires d'origine STIHL.

STIHL recommande d'utiliser des pièces de rechange d'origine STIHL et des accessoires d'origine STIHL.

Bien que STIHL observe continuellement les marchés, ses services ne peuvent pas évaluer la fiabilité, la sécurité, ni les aptitudes de pièces de rechange et d'accessoires d'autres fabricants et c'est pourquoi STIHL se dégage de toute responsabilité quant à leur utilisation.

Pour obtenir des pièces de rechange d'origine STIHL et des accessoires d'origine STIHL, s'adresser à un revendeur spécialisé STIHL.

### 21.2 Pièces de rechange importantes

- Lame gauche : 6392 702 0100
- Lame droite : 6392 702 0105
- Vis de fixation de la lame gauche : 9008 348 1800
- Vis de fixation de la lame droite : 9008 348 1801
- Rondelle : 9307 021 0180

## 22 Mise au rebut

### 22.1 Mise au rebut de la tondeuse

Les revendeurs spécialisés STIHL se tiennent à disposition pour toute information concernant la mise au rebut.

- ▶ Mettre au rebut la tondeuse, la lame, les accessoires et l'emballage correctement et conformément aux consignes relatives à la protection de l'environnement.

## 23 Déclaration de conformité UE

### 23.1 Tondeuse STIHL RMA 765.0 V

STIHL Tirol GmbH  
 Hans Peter Stihl-Strabe 5  
 6336 Langkampfen

Autriche

déclare sous sa seule responsabilité que

- Modèle : tondeuse à batterie
- Marque : STIHL
- Type : RMA 765.0 V
- N° de série : 6392

est en parfaite conformité avec les dispositions pertinentes des directives 2000/14/EC, 2006/42/EC, 2014/30/EU et 2011/65/EU et a été mise au point et fabriquée conformément aux versions des normes suivantes, en vigueur à la date de production : EN 60335-1, EN 60335-2-77, EN 55014-1 et EN 55014-2 (le cas échéant).

Nom et adresse de l'institut :  
 TÜV Rheinland LGA Products GmbH  
 Tillystraße 2  
 D-90431 Nürnberg  
 La détermination des niveaux de puissance acoustique mesurés et garantis a été effectuée

conformément à la directive 2000/14/CE,  
Annexe VIII.

- Niveau de puissance acoustique mesuré :  
92,2 dB(A)
- Niveau de puissance acoustique garanti :  
93 dB(A)

La documentation technique est conservée avec  
l'homologation du produit par STIHL Tirol GmbH.

L'année de fabrication et le numéro de machine  
sont indiqués sur la tondeuse.

Langkampfen, 01.06.2019

STIHL Tirol GmbH

par délégation 

Matthias Fleischer, Directeur de la Recherche et  
Développement

par délégation 

Sven Zimmermann, Directeur de la Qualité

## 24 Adresses

### 24.1 Direction générale STIHL

ANDREAS STIHL AG & Co. KG  
Postfach 1771  
D-71307 Waiblingen

### 24.2 Sociétés de distribution STIHL

#### ALLEMAGNE

STIHL Vertriebszentrale AG & Co. KG  
Robert-Bosch-Straße 13  
64807 Dieburg  
Téléphone : +49 6071 3055358

#### AUTRICHE

STIHL Ges.m.b.H.  
Fachmarktstraße 7  
2334 Vösendorf  
Téléphone : +43 1 86596370

#### SUISSE

STIHL Vertriebs AG  
Isenrietstraße 4  
8617 Mönchaltorf  
Téléphone : +41 44 9493030

#### RÉPUBLIQUE TCHÈQUE

Andreas STIHL, spol. s r.o.

Chrlická 753  
664 42 Modřice

### 24.3 Importateurs STIHL

#### BOSNIE-HERZÉGOVINE

UNIKOMERC d. o. o.  
Bišće polje bb  
88000 Mostar  
Téléphone : +387 36 352560  
Fax : +387 36 350536

#### CROATIE

UNIKOMERC - UVOZ d.o.o.  
Sjedište :  
Amruševa 10, 10000 Zagreb  
Prodaja :  
Ulica Kneza Ljudevita Posavskog 56, 10410  
Velika Gorica  
Téléphone : +385 1 6370010  
Fax : +385 1 6221569

#### TURQUIE

SADAL TARIM MAKİNALARI DIŞ TİCARET A.Ş.  
Alsancak Sokak, No:10 I-6 Özel Parsel  
34956 Tuzla, İstanbul  
Téléphone : +90 216 394 00 40  
Fax : +90 216 394 00 44

## 25 Prescriptions de sécurité pour les tondeuses

### 25.1 Introduction

Ce chapitre décrit les consignes de sécurité  
générales énoncées dans la  
norme EN 60335-2-77, Annexe EE, relative aux  
tondeuses électriques.



#### AVERTISSEMENT

- **Prenez connaissance de toutes les consignes de sécurité, instructions, illustrations et caractéristiques techniques qui accompagnent cette tondeuse.** Le non-respect des instructions ci-dessous peut provoquer un choc électrique, un incendie et/ou des blessures graves. **Veillez conserver toutes les consignes de sécurité et les instructions afin de pouvoir vous y reporter ultérieurement.**

### 25.2 Formation

- a) Lisez attentivement le manuel d'utilisation. Familiarisez-vous avec les différentes fonctions liées à l'utilisation correcte de la machine.

- b) Ne laissez jamais des enfants ni d'autres personnes n'ayant pas pris connaissance du manuel d'utilisation utiliser la tondeuse. L'âge minimum de l'utilisateur peut varier en fonction de la législation locale.
- c) N'utilisez en aucun cas la tondeuse lorsque des personnes, en particulier des enfants, ou des animaux se trouvent à proximité.
- d) N'oubliez pas que le propriétaire, ou la personne utilisant la tondeuse, est responsable des accidents causés à des tiers et à leurs biens.

### 25.3 Préparatifs

- a) Lors de l'utilisation de la machine, porter systématiquement des chaussures de sécurité et un pantalon. Ne pas utiliser la machine pieds nus ou en sandales. Éviter de porter des vêtements amples ou avec des lacets ou des ceintures.
- b) Contrôler la totalité du terrain sur lequel la machine va être utilisée et enlever tous les objets qui pourraient être happés et projetés par la machine.
- c) Effectuer un contrôle visuel avant d'utiliser l'appareil pour vérifier si la lame, les boulons de fixation et l'ensemble de l'unité de coupe sont usés ou endommagés. Les lames et les boulons de fixation usés ou endommagés doivent toujours être échangés par jeux afin d'éviter tout déséquilibre. Les pictogrammes usés ou endommagés doivent être remplacés.

### 25.4 Manipulation

- a) Ne tondre qu'à la lumière du jour ou si l'éclairage est suffisant.
- b) Si possible, éviter d'utiliser l'appareil sur un gazon mouillé.
- c) Adopter toujours une position stable dans les pentes.
- d) N'avancer que pas à pas.
- e) Tondre perpendiculairement à la pente et jamais de bas en haut.
- f) Faire particulièrement attention en cas de changement de direction sur un terrain en pente.
- g) Ne pas tondre sur des pentes très raides.
- h) Faire extrêmement attention en couchant la tondeuse ou en la tirant vers soi.
- i) Arrêter la (les) lame(s) de coupe lorsqu'il est nécessaire de pencher la tondeuse pour la

- déplacer sur des surfaces autres que le gazon et pour la transporter jusqu'au terrain à tondre.
- j) N'utiliser en aucun cas une tondeuse avec des dispositifs ou grilles de sécurité endommagé(e)s ou sans dispositif de sécurité mis en place (par ex. sans chicane ou sans bac de ramassage).
- k) Actionner le démarreur avec une grande prudence, conformément aux instructions du fabricant. Veiller à ne pas mettre les pieds trop près de la (les) lame(s).
- l) Ne pas incliner la tondeuse au démarrage ou quand le moteur tourne, sauf si elle doit être relevée. Dans ce cas, ne pas la pencher plus que nécessaire et uniquement du côté opposé à l'utilisateur.
- m) Ne pas démarrer le moteur si vous vous trouvez devant le canal d'éjection.
- n) Ne jamais toucher les pièces en rotation avec les pieds ou les mains. Se tenir systématiquement éloigné de l'ouverture du canal d'éjection.
- o) Ne jamais soulever ou porter la tondeuse lorsque le moteur est en marche.
- p) Arrêter le moteur et retirer la clé de sécurité. S'assurer que toutes les pièces mobiles se sont entièrement immobilisées :
  - lorsque l'on s'éloigne de la tondeuse ;
  - avant d'éliminer tout blocage ou bourrage dans le canal d'éjection ;
  - avant de contrôler, nettoyer ou réparer la tondeuse ;
  - lorsqu'un corps étranger a été touché. Vérifier si la tondeuse est endommagée et effectuer les réparations nécessaires avant de redémarrer et d'utiliser l'appareil.
 Si la tondeuse commence à vibrer fortement de manière inhabituelle, contrôler l'appareil immédiatement.
  - vérifier si l'appareil est endommagé ;
  - effectuer les réparations nécessaires sur les pièces endommagées ;
  - veiller à ce que tous les écrous, boulons et vis soient serrés correctement.

### 25.5 Entretien et remisage

- a) Veiller à ce que tous les écrous, boulons et vis soient correctement fixés et que l'état de l'appareil permette de l'utiliser sans danger.
- b) Contrôler régulièrement l'usure du bac de ramassage et son fonctionnement.
- c) Pour des raisons de sécurité, remplacer les pièces usées ou endommagées.

- d) Sur les machines à plusieurs lames de coupe, prendre garde au déplacement d'une lame qui peut entraîner la rotation des autres lames.
- e) Lors du réglage de la machine, veiller à ne coincer aucun doigt entre les lames en mouvement et les pièces fixes de la machine.
- f) Laisser refroidir le moteur avant de ranger la machine.
- g) Lors de l'entretien de la lame, prendre garde au fait qu'elle peut entrer en mouvement même si la source de tension est débranchée.
- h) Pour des raisons de sécurité, remplacer les pièces usées ou endommagées. Utiliser exclusivement des pièces de rechange et des accessoires d'origine.

tos altamente fiables incluso en condiciones de esfuerzo extremas.

STIHL también presta un Servicio Postventa de primera calidad. Nuestros comercios especializados garantizan un asesoramiento e instrucciones competentes así como un amplio asesoramiento técnico.

STIHL se declara expresamente a favor de tratar la naturaleza de forma sostenible y responsable. Estas instrucciones de servicio pretenden asistírle para hacer un uso ecológico y seguro de su producto STIHL durante toda su vida útil.

Le agradecemos su confianza y le deseamos que disfrute de su producto STIHL.



Dr. Nikolas Stihl

**IMPORTANTE: LEER ANTES DE USAR Y GUARDAR.**

## 2 Informaciones relativas a estas instrucciones para la reparación

### 2.1 Documentación aplicable

Este manual de instrucciones es un manual original del fabricante en conformidad con la directiva 2006/42/EC de la UE.

Son aplicables las normas de seguridad locales.

- ▶ Además de este manual de instrucciones se deben leer, comprender y guardar los siguientes documentos:
  - Manual de instrucciones de batería STIHL AR L
  - Manual de instrucciones ADA 700
  - Manual de instrucciones de cargadores STIHL AL 101, 300, 500
  - Indicaciones de seguridad para batería STIHL AP
  - Información de seguridad para baterías STIHL y productos con baterías incorporadas: [www.stihl.com/safety-data-sheets](http://www.stihl.com/safety-data-sheets)

## Índice

1	Prólogo.....	61
2	Informaciones relativas a estas instrucciones para la reparación.....	61
3	Sinopsis.....	62
4	Indicaciones relativas a la seguridad.....	63
5	Preparar el cortacésped para el trabajo.....	67
6	Ensamblar el cortacésped.....	68
7	Ajustar el cortacésped para el usuario.....	68
8	Colocar y sacar el acumulador.....	69
9	Insertar la llave de seguridad y retirarla.....	69
10	Conectar y desconectar el cortacésped.....	69
11	Comprobar el cortacésped.....	70
12	Trabajar con el cortacésped.....	72
13	Después del trabajo.....	73
14	Transporte.....	74
15	Almacenamiento.....	74
16	Limpiar.....	74
17	Mantenimiento.....	74
18	Reparación.....	75
19	Subsanar las perturbaciones.....	76
20	Datos técnicos.....	77
21	Piezas de repuesto y accesorios.....	78
22	Gestión de residuos.....	78
23	Declaración de conformidad UE.....	78
24	Indicaciones técnicas de seguridad para cortacéspedes.....	79

## 1 Prólogo

Distinguidos clientes,

Nos alegramos de que se hayan decidido por STIHL. Desarrollamos y confeccionamos nuestros productos en primera calidad y con arreglo a las necesidades de nuestros clientes. De esta manera conseguimos elaborar produc-

## 2.2 Marca de las indicaciones de advertencia en el texto

### ! PELIGRO

- La indicación hace referencia a peligros que pueden provocar lesiones graves o la muerte.
  - ▶ Con las medidas mencionadas se pueden evitar lesiones graves o mortales.

### ! ADVERTENCIA

- La indicación hace referencia a peligros que pueden provocar lesiones graves o la muerte.
  - ▶ Con las medidas mencionadas se pueden evitar lesiones graves o mortales.

### INDICACIÓN

- La indicación hace referencia a peligros que pueden provocar daños materiales.
  - ▶ Con las medidas mencionadas se pueden evitar daños materiales.

## 2.3 Símbolos en el texto



Este símbolo remite a un capítulo de este manual de instrucciones.

## 3 Sinopsis

### 3.1 Cortacésped y acumulador

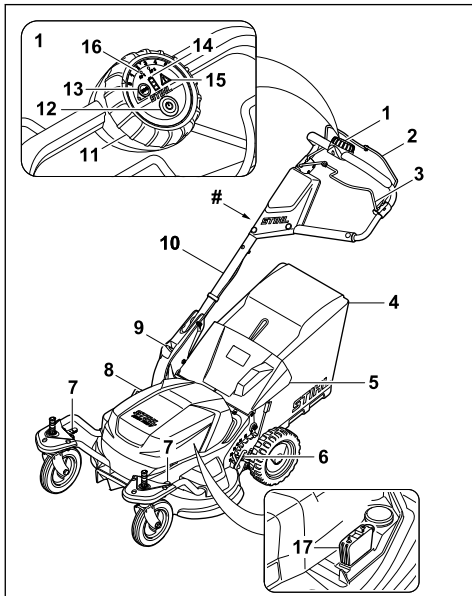

#### 1 Unidad de mando

La unidad de mando sirve para encender el cortacésped, activar el modo ECO, consultar la carga del acumulador y ajustar la velocidad máxima. Si se utiliza el compartimento doble para acumuladores ADA 700, se indicará el acumulador utilizado.

#### 2 Estribo de mando para corte de césped

El estribo de mando para corte de césped conecta y desconecta las cuchillas junto con el botón de conexión.

#### 3 Estribo de mando para tracción a las ruedas

El estribo de mando para tracción a las ruedas conecta y desconecta la tracción a las ruedas.

#### 4 Recogedor de hierba

El recogedor de hierba se encarga de recoger la hierba cortada.

#### 5 Deflector

El deflector cierra el canal de expulsión.

#### 6 Palanca

La palanca sirve para ajustar la altura de corte de las ruedas traseras.

#### 7 Palanca

La palanca sirve para ajustar la altura de corte de las ruedas delanteras, al igual que para fijarlas y soltarlas.

#### 8 Tapa

La tapa cubre el acumulador y la llave de seguridad.

#### 9 Palanca

La palanca sirve para ajustar y plegar el manillar.

#### 10 Manillar

El manillar sirve para sujetar, conducir y transportar el cortacésped.

#### 11 Rueda giratoria

La rueda giratoria sirve para ajustar la velocidad máxima.

#### 12 Botón de conexión

El botón de conexión activa el cortacésped y conecta las cuchillas junto con el estribo de mando para corte de césped.

#### 13 Conmutador ECO

El conmutador ECO conecta y desconecta el modo ECO.

#### 14 Indicación de estado de carga

Al accionar el botón de conexión, los LED indican el estado de carga y las anomalías del acumulador.

**15 Triángulo de advertencia**

El triángulo de advertencia indica las anomalías del cortacésped.

**16 Indicación para compartimento doble ADA 700**

Los LED indican el acumulador que se utiliza actualmente.

**17 Llave de seguridad**

La llave de seguridad activa el cortacésped.

**# Placa de características con número de serie****3.2 Símbolos**

Los símbolos pueden encontrarse en el cortacésped y el acumulador y significan lo siguiente:



Este símbolo caracteriza la llave de seguridad.



Este símbolo caracteriza el conmutador ECO.



Este símbolo indica el peso del cortacésped.



Potencia sonora garantizada según la directiva 2000/14/EC en dB(A) para permitir que las emisiones sonoras de los productos sean comparables.



No desechar el producto con la basura normal.



Activar el cortacésped y ajustar la velocidad máxima.



Conectar la cuchilla.



Conectar la tracción a las ruedas.



La palanca fija en esta posición las ruedas delanteras.



En esta posición de la palanca las ruedas delanteras se pueden mover libremente.



En esta posición de la palanca puede ajustarse la altura de corte de las ruedas delanteras.



El recogedor de hierba se está llenando.



El recogedor de hierba está lleno. Vaciar el recogedor de hierba.

**4 Indicaciones relativas a la seguridad****4.1 Símbolos de advertencia**

Los símbolos de advertencia en el cortacésped significan lo siguiente:



Tener en cuenta las indicaciones de seguridad y las medidas a tomar.



Leer, comprender y conservar el manual de instrucciones.



Tener en cuenta las indicaciones de seguridad respecto a los objetos lanzados al aire y las medidas a tomar.



No tocar una cuchilla en rotación.



Sacar la batería al interrumpir el trabajo, durante el transporte y almacenamiento, y al realizar trabajos de mantenimiento o reparación.



Retirar la llave de seguridad al interrumpir el trabajo, durante el transporte y almacenamiento, y al realizar trabajos de mantenimiento o reparación.



Mantener la distancia de seguridad.

**4.2 Uso de acuerdo a lo previsto**

El cortacésped STIHL RMA 765 V sirve para cortar hierba.

La alimentación de energía del cortacésped la realiza un acumulador STIHL AR L o un acumulador STIHL AP en combinación con el compartimento doble ADA 700.

**▲ ADVERTENCIA**

- Los acumuladores que no han sido autorizados por STIHL para el cortacésped pueden provocar incendios y explosiones. Personas pueden ser gravemente lesionadas o matadas y se pueden producir daños materiales.
  - Utilizar un cortacésped con acumulador STIHL AR L o acumulador STIHL AP en

combinación con el compartimento doble ADA 700.

- Si el cortacésped o el acumulador no se utilizan de la forma prevista, puede haber personas que sean gravemente lesionadas o matadas y se pueden producir daños materiales.
  - ▶ Utilizar el cortacésped de la manera que se describe en este manual de instrucciones.
  - ▶ Utilizar el acumulador de la manera que se describe en el manual de instrucciones del acumulador STIHL AR L o en el manual de instrucciones del compartimento doble para acumuladores ADA 700.

### 4.3 Exigencias al usuario

#### ▲ ADVERTENCIA

- Los usuarios que no hayan sido instruidos no pueden reconocer ni evaluar los peligros que se desprenden del cortacésped. El usuario u otras personas pueden sufrir lesiones graves o mortales.



- ▶ Leer, comprender y guardar el manual de instrucciones.

- ▶ Si el cortacésped se entrega a otra persona, deberá entregarse también el manual de instrucciones.
- ▶ Asegurarse de que el usuario cumpla los siguientes requisitos:
  - El usuario está descansado.
  - El usuario está capacitado en sentido corporal, sensorial y mental para manejar el cortacésped y trabajar con él. Si el usuario está capacitado para ello solo de forma limitada, podrá trabajar con el cortacésped solo bajo supervisión o tras haber sido instruido por una persona responsable.
  - El usuario puede reconocer y estimar los peligros del cortacésped.
  - El usuario es consciente de su responsabilidad por los accidentes y daños que se produzcan.
  - El usuario es mayor de edad o está recibiendo una formación profesional bajo supervisión conforme a las disposiciones nacionales.
  - El usuario ha sido instruido por un distribuidor especializado STIHL o por una persona competente, antes de trabajar por primera vez con el cortacésped.
  - El usuario no está afectado por el consumo de alcohol, medicamentos o drogas.

- ▶ En caso de dudas: consultar a un distribuidor especializado STIHL.

### 4.4 Ropa y equipamiento de trabajo

#### ▲ ADVERTENCIA

- Durante el trabajo pueden salir despedidos objetos a alta velocidad. El usuario puede resultar lesionado.
  - ▶ Llevar un pantalón largo de material resistente.
- Durante el trabajo puede levantarse polvo. El polvo aspirado puede perjudicar la salud y provocar reacciones alérgicas.
  - ▶ Si se levanta polvo: llevar una máscara anti-polvo.
- La ropa inapropiada puede quedar atrapada en madera, matorrales y en el cortacésped. Los usuarios que no lleven ropa apropiada puede ser gravemente lesionados.
  - ▶ Llevar ropa ajustada al cuerpo.
  - ▶ Quitarse bufandas y joyas.
- Durante la limpieza, el mantenimiento o el transporte, el usuario puede entrar en contacto con la cuchilla. El usuario puede resultar lesionado.
  - ▶ Llevar guantes de trabajo de material resistente.
- El usuario que no lleva calzado apropiado puede resbalar. El usuario puede resultar lesionado.
  - ▶ Llevar calzado resistente y cerrado con suela antideslizante.
- Al afilar las cuchillas pueden salir despedidas partículas de material. El usuario puede resultar lesionado.
  - ▶ Llevar gafas de protección ajustadas a la cabeza. Las gafas de protección apropiadas se han comprobado según la norma EN 166 o según disposiciones nacionales, y están a la venta en los comercios con su correspondiente identificación.
  - ▶ Llevar guantes de trabajo de material resistente.

### 4.5 Zona de trabajo y entorno

#### ▲ ADVERTENCIA

- Las personas ajenas al trabajo, al igual que niños y animales, no pueden reconocer ni evaluar los peligros relacionados con el cortacésped y los objetos lanzados al aire. Las personas ajenas al trabajo, niños y animales pueden sufrir lesiones graves, y se pueden producir daños materiales.



- ▶ Las personas ajenas al trabajo, niños y animales se deben alejar de la zona de trabajo.

- ▶ Mantener una distancia suficiente a los objetos.
- ▶ No dejar el cortacésped sin vigilancia.
- ▶ Asegurarse de que los niños no puedan jugar con el cortacésped.
- Los componentes eléctricos del cortacésped pueden generar chispas. En entornos fácilmente inflamables o explosivos las chispas pueden provocar incendios y explosiones. Pueden producirse lesiones graves o mortales y también daños materiales.
  - ▶ No trabajar en un entorno fácilmente inflamable o explosivo.

## 4.6 Estado seguro

### 4.6.1 Cortacésped

El cortacésped se encuentra en un estado seguro cuando se cumplen las siguientes condiciones:

- El cortacésped no está dañado.
- El cortacésped está limpio.
- Los mandos funcionan y no han sido modificados.
- Si se corta el césped y la hierba cortada ha de ser recogida en el recogedor: el recogedor de hierba está enganchado correctamente.
- Si se corta el césped y la hierba cortada ha de ser expulsada hacia atrás: el recogedor de hierba está desenganchado y el deflector está cerrado.
- La cuchilla está montada correctamente.
- En este cortacésped se han montado accesorios originales STIHL.
- Los accesorios están montados correctamente.

### ▲ ADVERTENCIA

- En un estado que no sea seguro, es posible que ciertos componentes ya no funcionen correctamente y se desactiven dispositivos de seguridad. Pueden producirse lesiones graves o mortales.
  - ▶ Trabajar con un cortacésped que no presente daños.
  - ▶ Si el cortacésped está sucio: limpiar el cortacésped.
  - ▶ No modificar el cortacésped.
  - ▶ Si los mandos no funcionan: no trabajar con el cortacésped.
  - ▶ Si se corta el césped y la hierba cortada ha de ser recogida en el recogedor: enganchar

el recogedor de hierba de la manera descrita en este manual de instrucciones.

- ▶ Montar accesorios originales STIHL para este cortacésped.
- ▶ Montar la cuchilla de la manera descrita en este manual de instrucciones.
- ▶ Montar los accesorios de la manera descrita en este manual de instrucciones o en el manual de instrucciones del accesorio correspondiente.
- ▶ No meter ningún objeto en las aberturas del cortacésped.
- ▶ Los contactos del adaptador para la llave no deben unirse con objetos metálicos ni tampoco deben cortocircuitarse.
- ▶ Sustituir los rótulos desgastados o dañados.
- ▶ En caso de dudas: consultar a un distribuidor especializado STIHL.

### 4.6.2 Cuchillas

Las cuchillas se encuentran en un estado seguro cuando se cumplen las siguientes condiciones:

- Las cuchillas y las piezas de montaje no presentan daños.
- Las cuchillas no están deformadas.
- Las cuchillas están montadas correctamente.
- Las cuchillas entre sí están colocadas en un ángulo de 90°; 11.3.
- Las cuchillas están afiladas correctamente.
- Las cuchillas no tienen rebabas.
- Las cuchillas están bien equilibradas.
- El grosor y el ancho de las cuchillas no son inferiores al mínimo; 20.2.
- Se ha respetado el ángulo de afilado; 20.2.

### ▲ ADVERTENCIA

- Si las cuchillas no se encuentran en un estado seguro, es posible que partes de ellas se suelten y salgan despedidas. Personas pueden ser lesionadas gravemente.
  - ▶ Trabajar solo con cuchillas en buen estado y piezas de montaje que no estén dañadas.
  - ▶ Montar las cuchillas correctamente.
  - ▶ Afilar las cuchillas correctamente.
  - ▶ Si el grosor o el ancho de las cuchillas es inferior al mínimo: sustituir la cuchilla.
  - ▶ Encargar a un distribuidor especializado STIHL que equilibre las cuchillas.
  - ▶ En caso de dudas: acudir a un distribuidor especializado STIHL.

## 4.7 Trabajo

### ▲ ADVERTENCIA

- En determinadas situaciones el usuario ya no puede trabajar de forma concentrada. El usua-



rio puede tropezar, caer y resultar gravemente lesionado.

- ▶ Trabajar de forma tranquila y reflexiva.
  - ▶ Si las condiciones lumínicas y de visibilidad son malas: no trabajar con el cortacésped.
  - ▶ Manejar el cortacésped a solas.
  - ▶ Prestar atención a los obstáculos.
  - ▶ No volcar el cortacésped.
  - ▶ Trabajar de pie sobre el suelo y mantener el equilibrio.
  - ▶ Si aparecen signos de cansancio: hacer una pausa.
  - ▶ Si se corta el césped en una pendiente: trabajar en sentido perpendicular a la pendiente.
  - ▶ No cortar el césped en pendientes con una inclinación excesiva.
- Las cuchillas en rotación pueden cortar al usuario. El usuario puede resultar gravemente lesionado.



- ▶ No tocar las cuchillas en rotación.
  - ▶ Si las cuchillas están bloqueadas por un objeto: apagar el cortacésped, retirar la llave de seguridad y sacar la batería. Solo después se debe retirar el objeto.
- Si se está trabajando sin tracción a las ruedas, esta se puede conectar involuntariamente, con lo que se pondrá en movimiento el cortacésped. Pueden producirse lesiones graves y daños materiales.
    - ▶ Accionar el estribo de mando para tracción a las ruedas solo si se desea conectar la tracción a las ruedas.
  - Si el cortacésped cambia durante el trabajo o se comporta de una forma poco habitual, es posible que no se encuentre en un estado seguro. Pueden producirse lesiones graves y daños materiales.
    - ▶ Finalizar el trabajo, retirar la llave de seguridad, sacar la batería y consultar a un distribuidor especializado STIHL.
  - Durante el trabajo pueden producirse vibraciones ocasionadas por el cortacésped.
    - ▶ Utilizar guantes.
    - ▶ Hacer pausas para descansar del trabajo.
    - ▶ Si se presentan señales de un trastorno circulatorio: acudir a un médico.
  - Si durante el trabajo las cuchillas chocan contra un objeto extraño, dicho objeto o partes de él podrían dañarse o ser lanzadas al aire a alta velocidad. Pueden producirse lesiones y daños materiales.
    - ▶ Retirar cualquier objeto extraño de la zona de trabajo.

- Si se suelta el estribo de mando para corte de césped, las cuchillas seguirán girando brevemente. Pueden producirse lesiones graves.
  - ▶ Esperar hasta que las cuchillas dejen de girar.
- Si las cuchillas en rotación chocan contra un objeto duro, pueden producirse chispas. En entornos fácilmente inflamables las chispas pueden provocar incendios. Pueden producirse lesiones graves o mortales y también daños materiales.
  - ▶ No trabajar en un entorno fácilmente inflamable.
- Si durante el trabajo las cuchillas chocan contra un objeto extraño, estas podrían ser dañadas o se podría modificar su posición.
  - ▶ Si las cuchillas chocan contra un objeto, apagar el cortacésped y comprobar el cortacésped y las cuchillas.
- Si el cortacésped se estaciona en superficies escarpadas, podría salir rodando involuntariamente. Pueden producirse lesiones y daños materiales.
  - ▶ El cortacésped solo se debe soltar cuando se encuentra en una superficie plana, para que no pueda salir rodando.
- Si se fijan objetos al manillar, el cortacésped podría volcar debido al peso adicional de dichos objetos. Pueden producirse lesiones y daños materiales.
  - ▶ No fijar ningún objeto al manillar.

## ▲ PELIGRO

- Si se trabaja en las cercanías de cables bajo tensión, las cuchillas podrían entrar en contacto con estos y dañarlos. El usuario podría sufrir lesiones graves o mortales.
  - ▶ No trabajar en las cercanías de cables eléctricos.
- Si se trabaja durante una tormenta, el usuario puede recibir el impacto de un rayo. El usuario podría sufrir lesiones graves o mortales.
  - ▶ Si hay tormenta: no trabajar.

## 4.8 Transporte

### ▲ ADVERTENCIA

- Durante el transporte el cortacésped puede caerse o moverse. Personas pueden resultar lesionadas y se puede producir un daño material.
  - ▶ Extraer la llave de seguridad.
  - ▶ Sacar el acumulador.
  - ▶ Asegurar el cortacésped con cinchas tensores, correas, o con una red, de tal manera que no pueda caerse ni moverse.

- Si durante el transporte con tracción a las ruedas desconectada estuviera colocada la llave de seguridad y el acumulador, la tracción a las ruedas se podría conectar involuntariamente, con lo que se pondría en movimiento el cortacésped. Personas pueden resultar gravemente lesionadas y se puede producir un daño material.
  - ▶ Extraer la llave de seguridad.
  - ▶ Sacar el acumulador.
- El cortacésped es pesado. El usuario podría lesionarse si transporta el cortacésped a solas.
  - ▶ Transportar el cortacésped entre dos personas.

## 4.9 Almacenamiento

### ▲ ADVERTENCIA

- Los niños no pueden reconocer ni estimar los peligros del cortacésped. Los niños pueden ser lesionados gravemente.
  - ▶ Extraer la llave de seguridad.
  - ▶ Sacar el acumulador.
  - ▶ Guardar el cortacésped fuera del alcance de los niños.
- Los contactos eléctricos del cortacésped y los componentes metálicos pueden sufrir corrosión debido a la humedad. El cortacésped puede ser dañado.
  - ▶ Extraer la llave de seguridad.
  - ▶ Sacar el acumulador.
  - ▶ Guardar el cortacésped en un lugar limpio y seco.
- Si durante el almacenamiento estuviera colocada la llave de seguridad y el acumulador, la tracción a las ruedas se podría conectar involuntariamente, con lo que se pondría en movimiento el cortacésped. Personas pueden resultar gravemente lesionadas y se puede producir un daño material.
  - ▶ Extraer la llave de seguridad.
  - ▶ Sacar el acumulador.

## 4.10 Limpieza, mantenimiento y reparación

### ▲ ADVERTENCIA









- Si durante la limpieza, el mantenimiento o la reparación estuvieran colocadas la llave de seguridad y la batería, las cuchillas se podría conectar involuntariamente. Pueden producirse lesiones graves y daños materiales.
  - ▶ Retirar la llave de seguridad.
  - ▶ Sacar la batería.

- Si durante limpieza, el mantenimiento o la reparación estuvieran colocadas la llave de seguridad y la batería, la tracción a las ruedas se podría conectar involuntariamente, con lo que se pondría en movimiento el cortacésped. Pueden producirse lesiones graves y daños materiales.
  - ▶ Retirar la llave de seguridad.
  - ▶ Sacar la batería.
- Los limpiadores corrosivos, la limpieza con chorro de agua u objetos puntiagudos pueden dañar el cortacésped o las cuchillas. Si el cortacésped o las cuchillas no se limpian bien, es posible que ciertos componentes ya no funcionen correctamente y se desactiven dispositivos de seguridad. Pueden producirse lesiones graves.
  - ▶ Limpiar el cortacésped y las cuchillas de la manera descrita en este manual de instrucciones.
- Si el cortacésped o las cuchillas no reciben un buen mantenimiento o reparación, es posible que ciertos componentes ya no funcionen correctamente y se desactiven dispositivos de seguridad. Pueden producirse lesiones graves o mortales.
  - ▶ Uno mismo no debería revisar o reparar el cortacésped.
  - ▶ Si el cortacésped debe someterse a un mantenimiento o una reparación: consultar a un distribuidor especializado STIHL.
  - ▶ Revisar las cuchillas de la manera descrita en este manual de instrucciones.
- Durante la limpieza, el mantenimiento o la reparación de las cuchillas, estas podrían moverse. Si una cuchilla se mueve, la segunda cuchilla se moverá igualmente. El usuario podría cortarse y sufrir lesiones con los filos.
  - ▶ Llevar guantes de trabajo de material resistente.
- Las cuchillas pueden calentarse mucho cuando se afilan. El usuario podría quemarse.
  - ▶ Esperar hasta que las cuchillas se hayan enfriado.
  - ▶ Llevar guantes de trabajo de material resistente.

## 5 Preparar el cortacésped para el trabajo

### 5.1 Preparar el cortacésped para el trabajo

Antes de comenzar cualquier trabajo deben realizarse los siguientes pasos:

- ▶ Asegurarse de que los siguientes componentes se encuentren en un estado seguro:
  - Cortacésped;  4.6.1.
  - Cuchilla;  4.6.2.
  - Acumulador; tal como se describe en el manual de instrucciones del acumulador STIHL AR L o en el manual de instrucciones del compartimento doble para acumuladores ADA 700 y en las indicaciones de seguridad del acumulador STIHL AP.
- ▶ Comprobar el acumulador tal como se describe en el manual de instrucciones del acumulador STIHL AR L o en el manual de instrucciones del compartimento doble para acumuladores ADA 700 y en las indicaciones de seguridad del acumulador STIHL AP.
- ▶ Cargar el acumulador completamente, como se describe en el manual de instrucciones para cargadores STIHL AL 101, 300, 500.
- ▶ Limpiar el cortacésped;  16.2.
- ▶ Comprobar la cuchilla;  11.2.
- ▶ Desplegar y ajustar el manillar;  7.1.
- ▶ Si se corta el césped y la hierba cortada ha de ser recogida en el recogedor: enganchar el recogedor de hierba;  6.1.2.
- ▶ Si se corta el césped y la hierba cortada ha de ser expulsada hacia atrás: desenganchar el recogedor de hierba;  6.1.3.
- ▶ Ajustar la altura de corte;  12.2.
- ▶ Comprobar los mandos;  11.1.
  - ▶ Si el triángulo de advertencia de la unidad de mando parpadea en rojo mientras se realiza la comprobación de los mandos: retirar la llave de seguridad, sacar el acumulador y consultar a un distribuidor especializado STIHL.
- ▶ El cortacésped presenta una anomalía.
- ▶ Si fuera imposible realizar los pasos: no utilizar el cortacésped y consultar a un distribuidor especializado STIHL.

## 6 Ensamblar el cortacésped

### 6.1 Ensamblar, enganchar y desenganchar el recogedor de hierba

#### 6.1.1 Ensamblar el recogedor de hierba

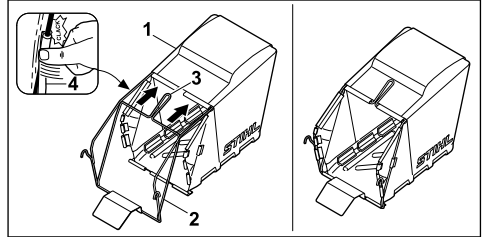

- ▶ Tirar del saco (1) y colocarlo encima del bastidor (2), de tal manera que la placa base se encuentre abajo y el asidero (3) quede situado en el lado exterior del saco.
- ▶ Encajar los perfiles de plástico (4) en el bastidor.  
Los perfiles de plástico encajarán haciendo clic.

#### 6.1.2 Enganchar el recogedor de hierba

- ▶ Desconectar el cortacésped
- ▶ Colocar el cortacésped sobre una superficie llana.

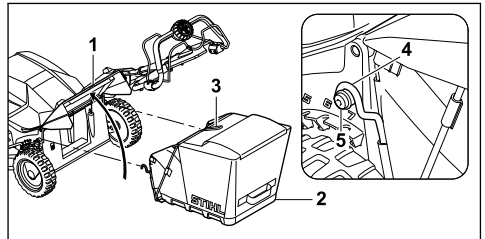

- ▶ Abrir el deflector (1) y mantenerlo abierto.
- ▶ Agarrar el recogedor de hierba (2) por la empuñadura (3) y fijar los ganchos (4) en el eje (5).
- ▶ Depositar el deflector (1) sobre el recogedor de hierba (2).

#### 6.1.3 Desenganchar el recogedor de hierba

- ▶ Desconectar el cortacésped.
- ▶ Colocar el cortacésped sobre una superficie llana.
- ▶ Abrir el deflector y mantenerlo en esta posición.
- ▶ Retirar el recogedor de hierba hacia arriba agarrándolo por la empuñadura.
- ▶ Cerrar el deflector.

## 7 Ajustar el cortacésped para el usuario

### 7.1 Ajustar el manillar

- ▶ Apagar el cortacésped, retirar la llave de seguridad y sacar el acumulador.
- ▶ Colocar el cortacésped sobre una superficie llana.

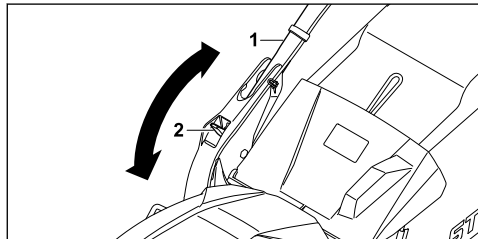

- ▶ Agarrar el manillar (1).
- ▶ Presionar la palanca (2) hacia abajo y mantenerla en esta posición.
- ▶ Colocar el manillar (1) en la posición deseada.
- ▶ Soltar la palanca (2) y cerciorarse que el manillar encaje nuevamente por completo.

### 7.2 Plegar el manillar

El manillar puede plegarse para ahorrar espacio a la hora de transportarlo o guardarlo.

- ▶ Apagar el cortacésped, retirar la llave de seguridad y sacar la batería.
- ▶ Colocar el cortacésped sobre una superficie llana.
- ▶ Mantener presionada la palanca.
- ▶ Plegar el manillar hacia delante.

## 8 Colocar y sacar el acumulador

### 8.1 Colocar la batería

- ▶ Retirar la llave de seguridad.
- ▶ Colocar el cortacésped sobre una superficie llana.

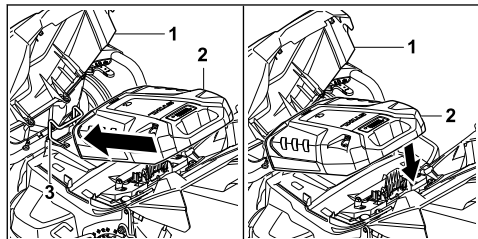

- ▶ Abrir la tapa (1).
- ▶ Colocar la batería (2) en el soporte (3).

- ▶ Presionar la batería (2) hacia abajo. La batería (2) encaja haciendo clic y está bloqueada.
- ▶ Cerrar la tapa (1).

### 8.2 Sacar el acumulador

- ▶ Colocar el cortacésped sobre una superficie llana.

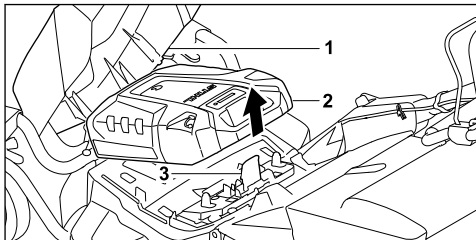

- ▶ Abrir la tapa (1).
- ▶ Presionar la palanca de bloqueo (3) y mantenerla presionada. El acumulador (2) está desbloqueado y puede sacarse.
- ▶ Cerrar la tapa (1).

## 9 Insertar la llave de seguridad y retirarla

### 9.1 Insertar la llave de seguridad

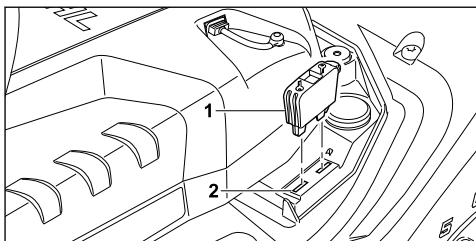

- ▶ Abrir la tapa.
- ▶ Insertar la llave de seguridad (1) en el adaptador (2).
- ▶ Cerrar la tapa.

### 9.2 Extraer la llave de seguridad

- ▶ Abrir la tapa.
- ▶ Extraer la llave de seguridad.
- ▶ Cerrar la tapa.
- ▶ Guardar la llave de seguridad fuera del alcance de los niños.

## 10 Conectar y desconectar el cortacésped

### 10.1 Activar el cortacésped

- ▶ Colocar el cortacésped sobre una superficie llana.

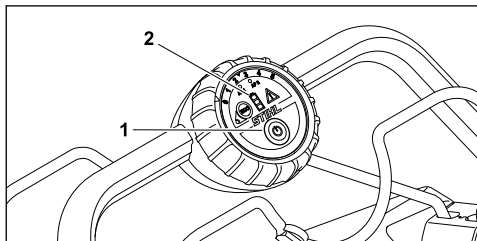

- ▶ Apretar el botón de conexión (1). El cortacésped está activado. Los LED (2) indican el estado de carga del acumulador.

### 10.2 Conectar y desconectar la cuchilla

#### 10.2.1 Conectar la cuchilla

- ▶ Colocar el cortacésped sobre una superficie llana.

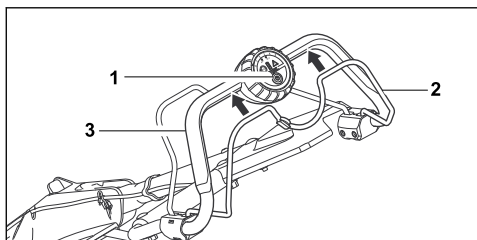

- ▶ Presionar el botón de conexión (1) con la mano izquierda y mantenerlo presionado.
- ▶ Tirar del estribo de mando para corte de césped (2) con la mano derecha completamente en dirección al manillar (3), y sujetarlo de tal manera que el pulgar rodee el manillar (3). Las cuchillas giran.
- ▶ Soltar el botón de conexión (1).
- ▶ Sujetar el manillar (3) y el estribo de mando para corte de césped (2) con la mano derecha de tal manera que el pulgar rodee el manillar (3).

#### 10.2.2 Desconectar la cuchilla

- ▶ Soltar el estribo de mando para corte de césped.
- ▶ Esperar hasta que las cuchillas dejen de girar.
- ▶ Si las cuchillas siguen girando: retirar la llave de seguridad, sacar la batería y consultar a un distribuidor especializado STIHL.

El cortacésped está defectuoso.

### 10.3 Conectar y desconectar el accionamiento

#### 10.3.1 Conectar la tracción a las ruedas

Con la rueda giratoria puede ajustarse la velocidad máxima en 5 niveles. El nivel 5 representa la velocidad máxima superior. En el nivel 0 está desactivada la tracción a las ruedas.

Con el estribo de mando para tracción a las ruedas se puede regular la velocidad de forma progresiva hasta alcanzar la velocidad máxima ajustada. Cuanto más se tire del estribo de mando para tracción a las ruedas en dirección al manillar, tanto mayor será la velocidad.

La velocidad ajustada influye en el tiempo de funcionamiento del acumulador. Cuanto más baja sea la velocidad, tanto mayor será el tiempo de funcionamiento del acumulador.

- ▶ Colocar el cortacésped sobre una superficie llana.

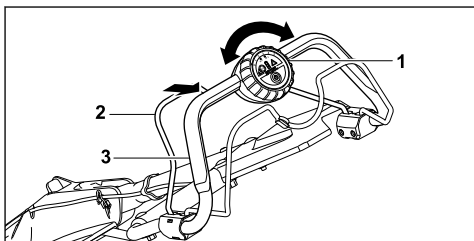

- ▶ Ajustar la velocidad máxima deseada con la rueda giratoria (1).
- ▶ Tirar del estribo de mando para tracción a las ruedas (2) con la mano izquierda en dirección al manillar (3), y sujetarlo de tal manera que el pulgar rodee el manillar (3). El cortacésped se pondrá en movimiento.

#### 10.3.2 Desconectar el accionamiento

- ▶ Soltar el estribo de mando para el accionamiento.
- ▶ Esperar a que se detenga el cortacésped.
- ▶ Si el cortacésped sigue moviéndose: retirar la llave de seguridad, sacar el acumulador y acudir a un distribuidor especializado STIHL. El cortacésped está averiado.

## 11 Comprobar el cortacésped

### 11.1 Comprobar los mandos

#### Estribo de mando para corte de césped

- ▶ Extraer la llave de seguridad.
- ▶ Sacar el acumulador.

- ▶ Tirar del estribo de mando para corte de césped completamente en dirección al manillar y soltarlo de nuevo.
- ▶ Si el estribo de mando para corte de césped se mueve con dificultad o no regresa a su posición inicial: no utilizar el cortacésped y consultar a un distribuidor especializado STIHL.  
El estribo de mando para corte de césped está defectuoso.

### Estribo de mando para tracción a las ruedas

- ▶ Extraer la llave de seguridad.
- ▶ Sacar el acumulador.
- ▶ Tirar del estribo de mando para tracción a las ruedas completamente en dirección al manillar y soltarlo de nuevo.
- ▶ Si el estribo de mando para tracción a las ruedas se mueve con dificultad o no regresa a su posición inicial: no utilizar el cortacésped y consultar a un distribuidor especializado STIHL.  
El estribo de mando para tracción a las ruedas está defectuoso.

### Conectar la cuchilla

- ▶ Insertar la llave de seguridad.
- ▶ Colocar el acumulador.
- ▶ Activar el cortacésped.
- ▶ Presionar el botón de conexión con la mano izquierda y mantenerlo presionado.
- ▶ Tirar del estribo de mando para corte de césped con la mano derecha completamente en dirección al manillar, y sujetarlo de tal manera que el pulgar rodee el manillar. La cuchilla gira.
- ▶ Si la cuchilla no gira: retirar la llave de seguridad, sacar el acumulador y consultar a un distribuidor especializado STIHL.  
El cortacésped presenta una anomalía.
- ▶ Soltar el botón de conexión y el estribo de mando para corte de césped. Después de un breve tiempo la cuchilla dejará de girar.
- ▶ Si la cuchilla sigue girando: retirar la llave de seguridad, sacar el acumulador y consultar a un distribuidor especializado STIHL.  
El cortacésped está defectuoso.

### Conectar la tracción a las ruedas



- ▶ Insertar la llave de seguridad.
- ▶ Colocar el acumulador.
- ▶ Activar el cortacésped.
- ▶ Tirar del estribo de mando para tracción a las ruedas con la mano izquierda completamente en dirección al manillar, y sujetarlo de tal manera que el pulgar rodee el manillar.

- El cortacésped se pondrá en movimiento.
- ▶ Soltar el estribo de mando para tracción a las ruedas.  
El cortacésped se detendrá.
- ▶ Si el cortacésped sigue desplazándose: retirar la llave de seguridad, sacar el acumulador y consultar a un distribuidor especializado STIHL.  
El cortacésped está defectuoso.

## 11.2 Comprobar la cuchilla

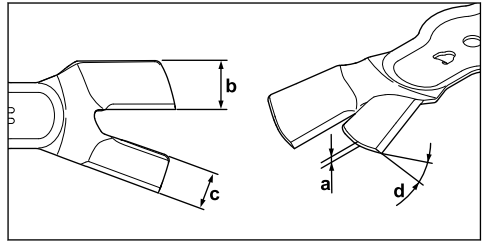
- ▶ Apagar el cortacésped, retirar la llave de seguridad y sacar el acumulador.
- ▶ Volcar el cortacésped hacia atrás;  16.1.



- ▶ Medir lo siguiente:
  - Grosor a
  - Ancho b
  - Ancho c
  - Ángulo de afilado d
- ▶ Si el grosor o el ancho de la cuchilla es inferior al mínimo: sustituir la cuchilla;  20.2.
- ▶ Si no se ha respetado el ángulo de afilado: afilar la cuchilla;  20.2.
- ▶ En caso de dudas: consultar a un distribuidor especializado STIHL.

## 11.3 Comprobar la posición de las cuchillas

- ▶ Apagar el cortacésped, retirar la llave de seguridad y sacar la batería.
- ▶ Volcar el cortacésped hacia atrás;  16.1.

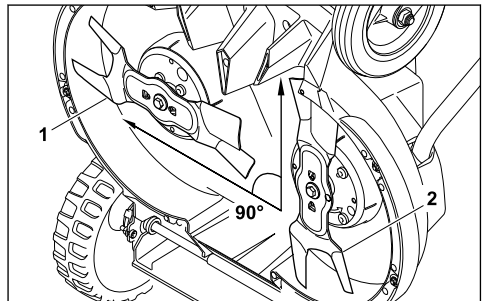

- ▶ Girar una cuchilla de tal manera que se encuentre paralela al suelo. La segunda cuchilla también girará.
- ▶ Comprobar que las cuchillas entre sí se encuentran en la posición correcta.
  - En la posición básica, una cuchilla (1) se encuentra paralela al suelo.
  - La segunda cuchilla (2) se encuentra en un ángulo de 90° respecto a la otra cuchilla.
- ▶ Si las cuchillas entre sí no se encuentran en la posición correcta: no seguir utilizando el cortacésped y consultar a un distribuidor especializado STIHL.

## 12 Trabajar con el cortacésped

### 12.1 Sujetar y conducir el cortacésped

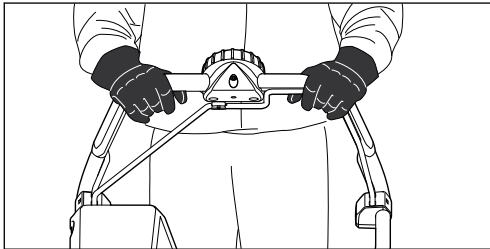

- ▶ Sujetar el manillar con ambas manos de tal manera que los pulgares rodeen el manillar.

### 12.2 Ajustar la altura de corte

Es posible ajustar 8 alturas de corte diferentes:

- 25 mm = Posición 1
- 35 mm = Posición 2
- 45 mm = Posición 3
- 55 mm = Posición 4
- 65 mm = Posición 5
- 75 mm = Posición 6
- 90 mm = Posición 7
- 100 mm = Posición 8

Las posiciones se indican en el cortacésped.

La altura de corte se ajusta por separado en cada una de las ruedas. El ajuste de las ruedas debe ser idéntico.

### Ajustar la altura de corte trasera

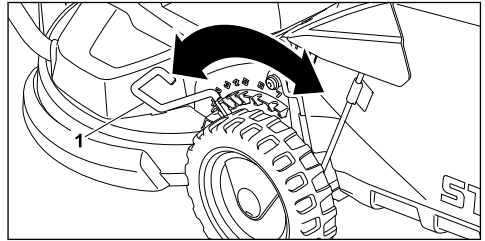

- ▶ Tirar de la palanca (1) para sacarla de la escotadura y colocarla en la posición deseada.

### Ajustar la altura de corte delantera

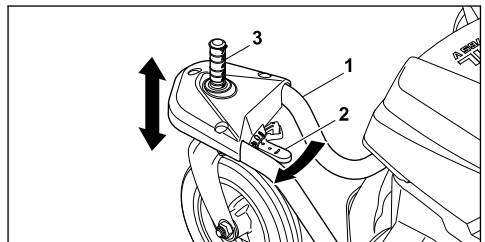

- ▶ Sujetar la horquilla de rueda (1) con una mano. El cortacésped no puede caer a la posición más baja a causa de su propio peso.
- ▶ Empujar la palanca de desbloqueo (2) en el sentido de la flecha y mantenerla sujeta.
- ▶ Colocar el eje (3) en la posición deseada.
- ▶ Soltar la palanca de desbloqueo (2). El eje (3) quedará encajado.

### 12.3 Fijar las ruedas delanteras

Las ruedas delanteras se pueden fijar para cortar el césped en una pendiente.

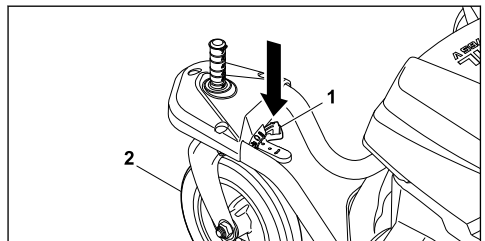

- ▶ Apretar el botón (1).
- ▶ Colocar la rueda (2) en posición recta y dejar que encaje.
- ▶ Fijar también la segunda rueda delantera.

## Desactivar la fijación

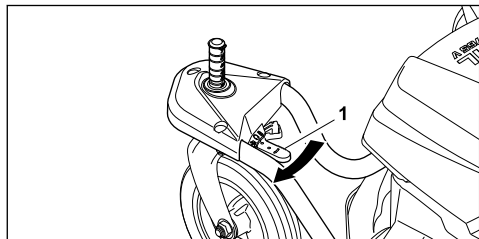

- ▶ Presionar la palanca de desbloqueo (1) en la dirección de la flecha.

## 12.4 Conectar y desconectar el modo ECO

El modo ECO está conectado después de activar el cortacésped.

Si el modo ECO está conectado, el cortacésped reconoce las condiciones de trabajo actuales y ajusta la velocidad de la cuchilla automáticamente.

De esta manera se puede prolongar el tiempo de funcionamiento del acumulador.

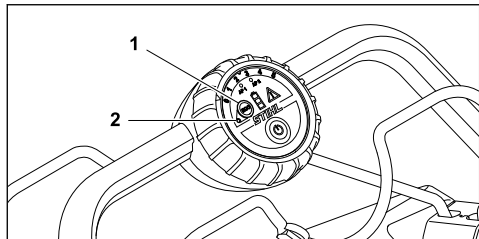

### Conectar el modo ECO

- ▶ Apretar el botón (1).  
El LED (2) se enciende.

### Desconectar el modo ECO

- ▶ Apretar el botón (1).  
El LED (2) ya no está encendido.

## 12.5 Corte

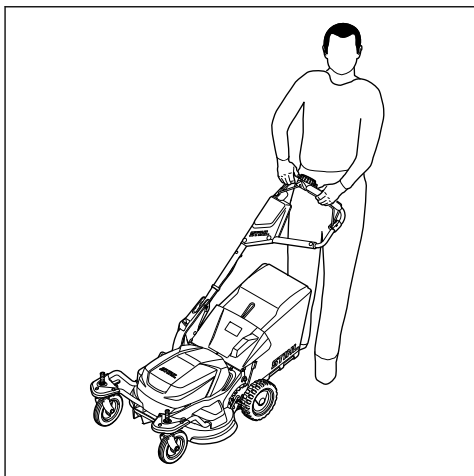

- ▶ Si se trabaja con la tracción a las ruedas conectada: conducir el cortacésped hacia delante en forma controlada.
- ▶ Si se trabaja con la tracción a las ruedas desconectada: empujar el cortacésped hacia delante lentamente y en forma controlada.

## 12.6 Vaciar el recogedor de hierba

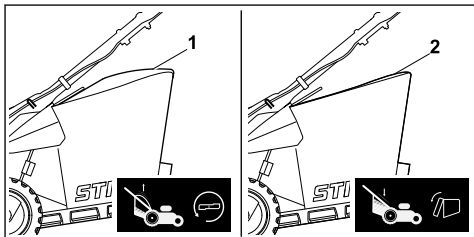

El flujo de aire generado por la cuchilla eleva el indicador de nivel de llenado (1). Si el recogedor de hierba está lleno, el flujo de aire se detiene. Si el flujo de aire es insuficiente, el indicador de nivel de llenado (2) baja otra vez al modo de reposo. Esta es una indicación para vaciar el recogedor de hierba.

El indicador de nivel de llenado solo funciona a la perfección con un flujo de aire óptimo. Las influencias externas, como la hierba mojada, tupida o alta, niveles de corte bajos, suciedad, u otros factores similares, pueden alterar el flujo de aire y el funcionamiento del indicador de nivel de llenado.



- ▶ Si el indicador de nivel de llenado baja otra vez al modo de reposo: vaciar el recogedor de hierba.

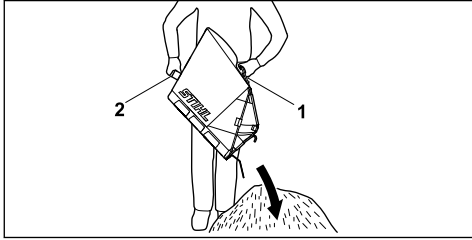

- ▶ Retirar el recogedor de hierba hacia arriba agarrándolo por la empuñadura (1).
- ▶ Sujetarlo por el asidero trasero (2) con la segunda mano.
- ▶ Vaciar el recogedor de hierba.

## 13 Después del trabajo

### 13.1 Después del trabajo

- ▶ Apagar el cortacésped, retirar la llave de seguridad y sacar el acumulador.
- ▶ Si el cortacésped está mojado: dejar que el cortacésped se seque.
- ▶ Limpiar el cortacésped.

## 14 Transporte

### 14.1 Transportar el cortacésped

- ▶ Desconectar el cortacésped.  
La cuchilla no debe girar.

#### Utilizar la tracción a las ruedas

- ▶ Conectar la tracción a las ruedas.
- ▶ Conducir el cortacésped hacia delante de manera controlada.

#### Empujar el cortacésped

- ▶ Retirar la llave de seguridad y sacar la batería.
- ▶ Empujar el cortacésped hacia delante lentamente y de manera controlada.

#### Transportar el cortacésped entre dos personas

- ▶ Llevar guantes de trabajo de material resistente.
- ▶ Retirar la llave de seguridad y sacar la batería.

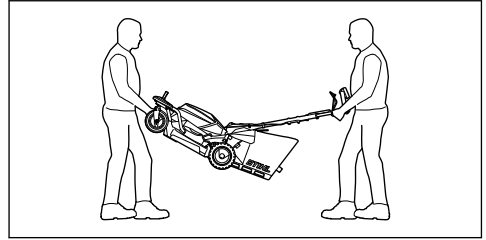

- ▶ Una persona debe sujetar el cortacésped con ambas manos por las horquillas de las ruedas delanteras, mientras que otra persona agarra el manillar con ambas manos.
- ▶ Levantar y transportar el cortacésped entre dos personas.

#### Transportar el cortacésped en un vehículo

- ▶ Retirar la llave de seguridad y sacar la batería.
- ▶ Asegurar el cortacésped de pie sobre sus cuatro ruedas de tal manera que no pueda volcar ni moverse.

## 15 Almacenamiento

### 15.1 Guardar el cortacésped

- ▶ Apagar el cortacésped, retirar la llave de seguridad y sacar la batería.
- ▶ Guardar el cortacésped de tal manera que se cumplan las siguientes condiciones:
  - El cortacésped se encuentra fuera del alcance de los niños.
  - El cortacésped está limpio y seco.
  - El cortacésped no puede volcar.

## 16 Limpieza

### 16.1 Volcar el cortacésped hacia atrás

- ▶ Apagar el cortacésped, retirar la llave de seguridad y sacar la batería.
- ▶ Colocar el cortacésped sobre una superficie llana.
- ▶ Desenganchar el recogedor de hierba.
- ▶ Colocar la altura de corte en la posición más alta. 12.2
- ▶ Colocar la parte superior del manillar en la posición más baja; 7.1.  
La parte superior del manillar está desbloqueada.
- ▶ Presionar la palanca hacia abajo con la mano izquierda y mantenerla sujeta.

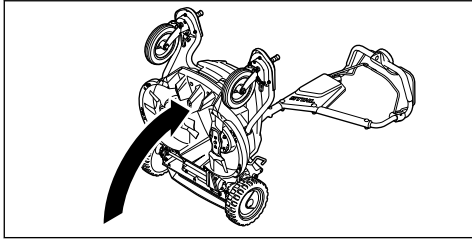

- ▶ Agarrar el cortacésped por la horquilla de rueda con la mano derecha y volcarlo hacia atrás.

## 16.2 Limpiar el cortacésped

- ▶ Apagar el cortacésped, retirar la llave de seguridad y sacar la batería.
- ▶ Limpiar el cortacésped con un paño húmedo.
- ▶ Limpiar el canal de expulsión con un cepillo blando o un paño húmedo.
- ▶ Limpiar los contactos eléctricos del cortacésped con un pincel o un cepillo blando.
- ▶ Limpiar las ranuras de ventilación con un pincel.
- ▶ Volcar el cortacésped hacia atrás.
- ▶ Limpiar la zona alrededor de la cuchilla y la cuchilla misma con un palo de madera, un cepillo blando o un paño húmedo.

## 17 Mantenimiento

### 17.1 Desmontar y montar la cuchilla

#### 17.1.1 Desmontar la cuchilla

- ▶ Apagar el cortacésped, retirar la llave de seguridad y sacar la batería.
- ▶ Volcar el cortacésped hacia atrás.

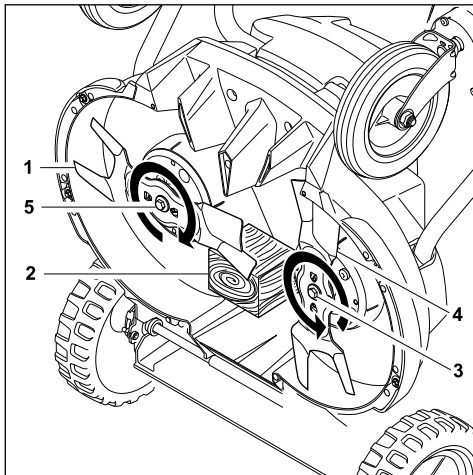

- ▶ Bloquear la cuchilla (1) con un taco de madera (2).
- ▶ Desenroscar el tornillo (3) en la dirección de la flecha, y retirarlo con la arandela.
- ▶ Retirar la cuchilla (4).
- ▶ Desenroscar el tornillo (5) en la dirección de la flecha, y retirarlo con la arandela.
- ▶ Retirar la cuchilla (1).
- ▶ Desechar los tornillos (3 y 5) y las arandelas. Utilizar tornillos nuevos y arandelas nuevas para montar las cuchillas (1 y 4).

#### 17.1.2 Montar la cuchilla

- ▶ Apagar el cortacésped, retirar la llave de seguridad y sacar la batería.
- ▶ Volcar el cortacésped hacia atrás.

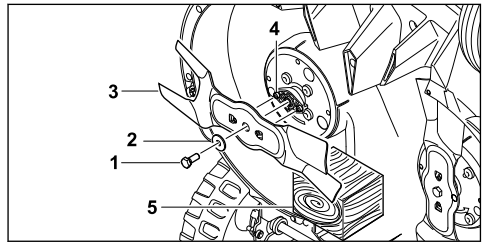

- ▶ Colocar la arandela nueva (2) sobre el tornillo nuevo (1).
- ▶ Aplicar el freno para tornillos Loctite 243 a la rosca del tornillo (1).
- ▶ Colocar la cuchilla (3) de tal manera que las elevaciones de la superficie de contacto (4) encajen en las entalladuras de la cuchilla (3).
- ▶ Enroscar el tornillo (1) junto con la arandela (2).
- ▶ Bloquear la cuchilla (3) con un taco de madera (5).
- ▶ Apretar el tornillo (1) a un par de 30 Nm +/- 3 Nm.
- ▶ Montar la segunda cuchilla.

### 17.2 Afilar y equilibrar las cuchillas

Se requiere mucha práctica para afilar y equilibrar las cuchillas correctamente.

STIHL recomienda encargar el afilado y equilibrado de las cuchillas a un distribuidor especializado STIHL.

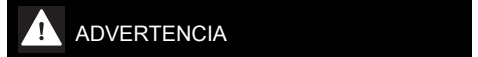

#### ADVERTENCIA

- Los filos de corte de las cuchillas están afilados. El usuario se puede cortar.
  - ▶ Llevar guantes de trabajo de material resistente.

- ▶ Apagar el cortacésped, retirar la llave de seguridad y sacar la batería.
- ▶ Volcar el cortacésped hacia atrás.
- ▶ Desmontar las cuchillas.
- ▶ Afilar las cuchillas, teniendo en cuenta el ángulo de afilado, y enfriar las cuchillas;  20.2.  
Al afilar las cuchillas su color no debe cambiar a azul.
- ▶ Montar las cuchillas.
- ▶ En caso de dudas: consultar a un distribuidor especializado STIHL.

### 17.3 Comprobar la tensión de correa del accionamiento de cuchillas

Encargar una vez al año a un distribuidor especializado STIHL que compruebe la tensión de correa del accionamiento de cuchillas.

## 19 Subsanan las perturbaciones

### 19.1 Subsanan las anomalías del cortacésped o de la batería

Anomalía	LED en unidad de mando	LED en batería	Causa	Solución
El cortacésped no arranca al conectarlo.	1 LED del indicador de estado de carga parpadea en verde.	1 LED parpadea en verde.	El estado de carga de la batería es demasiado bajo.	▶ Cargar la batería.
	1 LED del indicador de estado de carga se enciende en rojo.	1 LED se enciende en rojo.	La batería está demasiado caliente o demasiado fría.	▶ Retirar la llave de seguridad. ▶ Sacar la batería. ▶ Dejar que la batería se enfríe o se caliente.
	Triángulo de advertencia parpadea en rojo.	3 LED parpadean en rojo.	El cortacésped presenta una anomalía.	▶ Retirar la llave de seguridad. ▶ Sacar la batería. ▶ Limpiar los contactos eléctricos del cortacésped. ▶ Colocar la batería. ▶ Conectar el cortacésped. ▶ Si la anomalía persiste: no utilizar el cortacésped y consultar a un distribuidor especializado STIHL.
	Triángulo de advertencia se enciende en rojo.	3 LED se encienden en rojo.	El cortacésped está demasiado caliente.	▶ Retirar la llave de seguridad. ▶ Sacar la batería. ▶ Dejar que el cortacésped se enfríe.
	3 LED del indicador de estado de carga se encienden en rojo.	4 LED parpadean en rojo.	En la batería hay una anomalía.	▶ Sacar y colocar otra vez la batería. ▶ Conectar el cortacésped. ▶ Si la anomalía persiste: no utilizar la batería y consultar a un distribuidor especializado STIHL.
			La conexión eléctrica entre el cortacésped y la batería está interrumpida.	▶ Retirar la llave de seguridad. ▶ Sacar la batería. ▶ Limpiar los contactos eléctricos del cortacésped. ▶ Insertar la llave de seguridad.

## 18 Reparación

### 18.1 Reparar el cortacésped

El usuario mismo no puede reparar el cortacésped y las cuchillas.

- ▶ Si el cortacésped o las cuchillas tuvieran algún daño: no utilizar el cortacésped o las cuchillas y consultar a un distribuidor especializado STIHL.
- ▶ Su hubiera rótulos ilegibles o dañados: encargar a un distribuidor especializado STIHL que sustituya los rótulos.

Anomalía	LED en unidad de mando	LED en batería	Causa	Solución
				► Colocar la batería.
	Todos los LED en la unidad de mando parpadean.		La comunicación con la unidad de mando está interrumpida.	► Retirar la llave de seguridad. ► Sacar la batería. ► No utilizar el cortacésped y consultar a un distribuidor especializado STIHL.
			El cortacésped o la batería están húmedos.	► Retirar la llave de seguridad. ► Sacar la batería. ► Limpiar el cortacésped. ► Dejar que se seque el cortacésped o la batería.
			La resistencia en las cuchillas es excesiva.	► Ajustar una altura de corte mayor. ► Conectar el cortacésped en hierba más baja.
La tracción a las ruedas no funciona.			En la tracción a las ruedas hay una anomalía.	► Sacar y colocar otra vez la batería. ► Conectar la tracción a las ruedas. ► Si la tracción a las ruedas sigue sin funcionar: consultar a un distribuidor especializado STIHL.
El cortacésped se apaga durante el servicio.	Triángulo de advertencia se enciende en rojo.	3 LED se encienden en rojo.	El cortacésped está demasiado caliente.	► Retirar la llave de seguridad. ► Sacar la batería. ► Dejar que el cortacésped se enfríe. ► Limpiar el cortacésped. ► No encender el cortacésped demasiadas veces en poco tiempo. ► Si se trabaja con la tracción a las ruedas conectada: ajustar una velocidad inferior. ► Si se trabaja con la tracción a las ruedas desconectada: avanzar más lentamente hacia delante. ► Ajustar una altura de corte mayor. ► Cortar hierba más baja.
			Las cuchillas están bloqueadas.	► Retirar la llave de seguridad. ► Sacar la batería. ► Limpiar el cortacésped.
			Existe una anomalía eléctrica.	► Sacar y colocar otra vez la batería. ► Conectar el cortacésped.
El tiempo de servicio del cortacésped es demasiado breve.			La batería no está completamente cargada.	► Cargar la batería completamente.
			Se ha sobrepasado la vida útil de la batería.	► Sustituir la batería.

## 20 Datos técnicos

### 20.1 Cortacésped STIHL RMA 765.0 V

Acumuladores admisibles:

- STIHL AR L
- STIHL AP en combinación con el compartimento doble ADA 700
- Peso sin acumulador: 44 kg
- Capacidad máxima del recogedor de hierba: 80 l
- Ancho de corte: 63 cm
- Velocidad: 3300 rpm
- Velocidad en modo ECO: 2800 rpm

El tiempo de funcionamiento se indica en [www.stihl.com/battery-life](http://www.stihl.com/battery-life)

### 20.2 Cuchilla

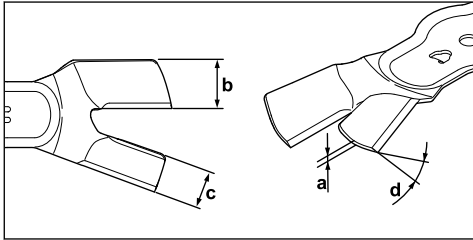

- Grosor mínimo a: 2,2 mm
- Ancho mínimo b: 30 mm
- Ancho mínimo c: 26 mm
- Ángulo de afilado d: 30°

### 20.3 Valores de sonido y vibración

El valor K para el nivel sonoro es 3 dB(A). El valor K para la potencia sonora es 1,2 dB(A). El valor K para los valores de vibración es 0,7 m/s<sup>2</sup>.

- Nivel sonoro L<sub>pA</sub> medido según EN 60335-2-77: 84 dB(A)
- Potencia sonora L<sub>wA</sub> medida según 2000/14/EC: 92,2 dB(A)
- Valor de vibración a<sub>hv</sub> medido según EN 60335-2-77; manillar: 1,4 m/s<sup>2</sup>

Los valores de vibración indicados han sido medidos conforme a un método de ensayo normalizado y pueden consultarse para realizar una comparación entre equipos eléctricos. Los valores de vibración que se producen realmente pueden diferir de los valores indicados, dependiendo del tipo de aplicación. Los valores de vibración indicados pueden utilizarse para efectuar una primera evaluación de la carga vibratoria. La carga vibratoria real debe evaluarse. Para ello también pueden tomarse en consideración los

tiempos en los que el equipo eléctrico está apagado, y aquellos en los que, si bien está encendido, funciona sin carga.

Más información sobre el cumplimiento de la Directiva 2002/44/EC sobre vibraciones se puede encontrar en [www.stihl.com/vib](http://www.stihl.com/vib).

### 20.4 REACH

REACH designa una ordenanza CE para el registro, evaluación y homologación de productos químicos.

Para informaciones para cumplimentar la ordenanza REACH, véase [www.stihl.com/reach](http://www.stihl.com/reach).

## 21 Piezas de repuesto y accesorios

### 21.1 Piezas de repuesto y accesorios

**STIHL** Estos símbolos caracterizan las piezas de repuesto STIHL y los accesorios originales STIHL.

STIHL recomienda emplear piezas de repuesto STIHL y accesorios originales STIHL.

Las piezas de repuesto y los accesorios de fabricantes externos no pueden ser evaluados por STIHL en lo que respecta a su fiabilidad, seguridad y aptitud pese a una observación continua del mercado por lo que STIHL tampoco puede responsabilizarse de su aplicación.

Las piezas de repuesto y los accesorios originales STIHL se pueden adquirir en un distribuidor especializado STIHL.

### 21.2 Repuestos importantes

- Cuchilla izquierda: 6392 702 0100
- Cuchilla derecha: 6392 702 0105
- Tornillo de cuchilla izquierdo: 9008 348 1800
- Tornillo de cuchilla derecha: 9008 348 1801
- Arandela: 9307 021 0180

## 22 Gestión de residuos

### 22.1 Desechar el cortacésped

En los distribuidores especializados STIHL se puede obtener información sobre la eliminación de residuos.

- Desechar el cortacésped, las cuchillas, los accesorios y el embalaje de una forma reglamentaria y respetuosa con el medio ambiente.

## 23 Declaración de conformidad UE

### 23.1 Cortacésped STIHL RMA 765.0 V

STIHL Tirol GmbH  
Hans Peter Stihl-Strasse 5  
6336 Langkampfen

Austria

declara, como único responsable, que

- Artículo: Cortacésped con acumulador
- Marca: STIHL
- Tipo: RMA 765.0 V
- Identificación de serie: 6392

cumple con las disposiciones aplicables de las directivas 2000/14/EC, 2006/42/EC, 2014/30/EU y 2011/65/EU y ha sido diseñado y fabricado en conformidad con las normas siguientes, en sus versiones en vigor en la fecha de producción: EN 60335-1, EN 60335-2-77, EN 55014-1 y EN 55014-2 (si son aplicables).

Nombre y dirección de la entidad que participó en la evaluación:

TÜV Rheinland LGA Products GmbH  
Tillystraße 2  
D-90431 Nürnberg

Para la determinación de la potencia sonora medida y garantizada se procedió según la directiva 2000/14/EC, anexo VIII.

- Potencia sonora medida: 92,2 dB(A)
- Potencia sonora garantizada: 93 dB(A)

La documentación técnica se ha conservado en la homologación del producto de la empresa STIHL Tirol GmbH.

El año de fabricación y el número de serie se indican en el cortacésped.

Langkampfen, 01.06.2019

STIHL Tirol GmbH

p. p. 

Matthias Fleischer, director del Departamento de investigación y desarrollo

p. p. 

Sven Zimmermann, director del Departamento de calidad

## 24 Indicaciones técnicas de seguridad para cortacéspedes

### 24.1 Introducción

Este capítulo refleja las indicaciones de seguridad generales preformuladas en la norma EN 60335-2-77, anexo EE, para cortacéspedes eléctricos.



#### ADVERTENCIA

- **Lea todas las indicaciones de seguridad, instrucciones, ilustraciones y datos técnicos con los que cuenta este cortacésped.** Cualquier incumplimiento de las siguientes instrucciones puede provocar descargas eléctricas, incendios y/o lesiones graves. **Conserve todas las indicaciones de seguridad e instrucciones para consultarlas en el futuro.**

### 24.2 Formación

- a) Lea el manual de instrucciones concienzudamente. Familiarícese con los dispositivos de mando y con el uso correcto de la máquina.
- b) No permita nunca que niños u otras personas que no conozcan el manual de instrucciones utilicen el cortacésped. Es posible que normativas locales determinen la edad mínima del usuario.
- c) No corte nunca el césped cuando haya personas (especialmente niños) o animales en las proximidades.
- d) Tenga en cuenta que el usuario es el responsable en caso de accidentes que afecten a terceras personas o a sus propiedades.

### 24.3 Preparativos

- a) Durante el servicio de la máquina hay que utilizar siempre calzado resistente y pantalones largos. No se debe manejar la máquina descalzo o con sandalias. Evite ponerse ropa suelta o ropa con cordones colgantes o cinturones.
- b) Compruebe el terreno en el que vaya a utilizar la máquina, retirando todos los objetos que podrían ser atrapados y lanzados por la máquina.
- c) Antes de utilizar el cortacésped, compruebe siempre visualmente si las cuchillas, los pernos de fijación y la unidad de corte completa presentan algún desgaste o daños. Para evitar desequilibrios, solo se debe sustituir el

juego completo de cuchillas y pernos de fijación que se hayan desgastado o dañado. Los rótulos desgastados o dañados se deben sustituir.

## 24.4 Manejo

- a) Trabaje solo con luz diurna o buena luz artificial.
- b) A ser posible no se debe utilizar el equipo cuando la hierba está mojada.
- c) Asegúrese siempre de mantener una posición estable en pendientes.
- d) Conduzca la máquina solo a la velocidad del paso de una persona.
- e) Corte en sentido perpendicular a la pendiente, nunca hacia arriba o hacia abajo.
- f) Hay que prestar especial atención al cambiar el sentido de marcha en pendientes.
- g) No corte el césped en pendientes con una inclinación excesiva.
- h) Preste especial atención cuando dé la vuelta al cortacésped o al acercarlo hacia su cuerpo.
- i) Pare la(s) cuchilla(s) cuando haya que levantar el cortacésped para transportarlo por encima de otras superficies que no sean hierba y cuando haya que desplazarlo a la superficie a cortar o retirarlo de ella.
- j) Nunca utilice el cortacésped con dispositivos de protección o rejillas protectoras que presenten algún daño o sin que estén montados los dispositivos de protección (p.ej., deflectores y/o recogedores de hierba).
- k) Accione el interruptor de arranque con cuidado, conforme a las indicaciones del fabricante. Preste atención a que haya suficiente distancia entre los pies y la(s) cuchilla(s).
- l) El cortacésped no debe ser volcado al arrancar el motor, a menos que haya que levantarlo durante este proceso. En este caso inclínelo solo hasta el punto en que sea estrictamente necesario, y levante solo el lado que esté alejado del usuario.
- m) No ponga en marcha el motor si se encuentra ) delante del canal de expulsión.
- n) No ponga nunca las manos o los pies al lado o debajo de elementos en rotación. Manténgase siempre alejado de la abertura de expulsión.
- o) Jamás levante o transporte el cortacésped con el motor en marcha.

- p) Apague el motor y retire la llave de arranque. Asegúrese de que todas las piezas móviles se hayan detenido por completo:
  - cuando deje de trabajar con el cortacésped;
  - antes de eliminar bloqueos u obstrucciones en el canal de expulsión;
  - antes de examinar, limpiar o efectuar otros trabajos en el cortacésped;
  - tras chocar contra un objeto extraño. Busque los daños que se pudieran haber producido en el cortacésped y realice las reparaciones necesarias antes de volverlo a poner en marcha y trabajar con él.
 Si el cortacésped empieza a vibrar con una intensidad fuera de lo común, deberá examinarlo inmediatamente.
  - Busque los daños que se podrían haber producido.
  - Realice las reparaciones necesarias de las piezas dañadas.
  - Asegúrese de que todas las tuercas, pernos y tornillos estén firmemente apretados.

## 24.5 Mantenimiento y almacenamiento

- a) Asegúrese de que todas las tuercas, pernos y tornillos estén firmemente apretados y que el equipo se encuentre en un estado de trabajo seguro.
- b) Verifique con regularidad si el recogedor de hierba está desgastado o si ha perdido su funcionalidad.
- c) Por motivos de seguridad, sustituya las piezas desgastadas o dañadas.
- d) Tenga en cuenta que, en máquinas con varias cuchillas, el movimiento de una cuchilla puede ocasionar el giro de las demás cuchillas.
- e) Al ajustar la máquina, tenga cuidado de que no quede pillado ningún dedo entre las cuchillas que giran y las partes fijas de la máquina.
- f) Deje que el motor se enfríe antes de estacionar la máquina.
- g) Al realizar el mantenimiento de las cuchillas, tenga en cuenta que estas pueden moverse incluso cuando la fuente de tensión está apagada.
- h) Por motivos de seguridad, sustituya las piezas desgastadas o dañadas. Utilice exclusivamente recambios y accesorios originales.

## Popis sadržaja

1	Predgovor.....	80
2	Informacije uz ovu uputu za uporabu.....	81
3	Pregled.....	81
4	Upute o sigurnosti u radu.....	82
5	Priprema kosilice za rad.....	86
6	Sastavljanje kosilice.....	87
7	Namještanje kosilice za korisnika.....	87
8	Umetnuti i izvaditi akumulator.....	87
9	Umetanje i izvlačenje sigurnosnog ključa.....	88
10	Uključivanje i isključivanje kosilice.....	88
11	Provjera kosilice.....	89
12	Rad kosilicom.....	90
13	Nakon rada.....	92
14	Transport.....	92
15	Pohranjivanje/skladištenje.....	92
16	Čistiti.....	92
17	Održavati.....	93
18	Popravljati.....	94
19	Odkloniti smetnje/kvarove.....	94
20	Tehnički podaci.....	95
21	Pričuvni dijelovi i pribor.....	96
22	Zbrinjavanje.....	96
23	EU-izjava o sukladnosti.....	96
24	Adrese.....	97
25	Sigurnosno-tehničke napomene za kosilicu .....	97

## 1 Predgovor

Cijenjeni kupci!

hvala vam što ste se odlučili za proizvod tvrtke STIHL. Mi razvijamo i proizvodimo svoje proizvode prema vrhunskim standardima kvalitete, u skladu s potrebama naših klijenata. Tako nastaju vrhunski pouzdani proizvodi prikladni i za najzahtjevnije radove.

STIHL znači i vrhunsku kvalitetu servisa. Naše ovlaštene trgovine jamče stručno savjetovanje i upute, kao i sveobuhvatnu tehničku pomoć.

STIHL se izričito zalaže za održiv i odgovoran odnos prema prirodi. Ove Upute za uporabu pomažu vam da svoje STIHL proizvode koristite sigurno i ekološki tijekom dužeg perioda.

Zahvaljujemo vam na povjerenju i želimo vam puno zadovoljstva pri radu s proizvodom STIHL.



Dr. Nikolas Stihl

**VAŽNO! PRIJE UPOTREBE PROČITATI I POHRANITI.**

## 2 Informacije uz ovu uputu za uporabu

### 2.1 Primjenjivi dokumenti

Ove su Upute za uporabu originalne upute proizvođača u smislu direktive EU-a 2006/42/EC.

Primjenjuju se lokalni sigurnosni propisi.

- ▶ Uz ove upute za uporabu s razumijevanjem pročitajte i pohranite sljedeće dokumente:
  - Upute za uporabu akumulatora STIHL AR L
  - Upute za uporabu ADA 700
  - Upute za uporabu punjača STIHL AL 101, 300, 500
  - Sigurnosne napomene za akumulator STIHL AP
  - Sigurnosne informacije o STIHL akumulatorima i proizvodima s ugrađenim akumulatorom: [www.stihl.com/safety-data-sheets](http://www.stihl.com/safety-data-sheets)

### 2.2 Označavanje upozornih uputa u tekstu



#### OPASNOST

- Uputa upućuje na opasnosti, koje mogu uzrokovati teške ozljede ili smrt.
  - ▶ Navedene mjere mogu spriječiti teške ozljede ili smrt.



#### UPOZORENJE

- Uputa upućuje na opasnosti, koje mogu uzrokovati teške ozljede ili smrt.
  - ▶ Navedene mjere mogu spriječiti teške ozljede ili smrt.

#### UPUTA

- Uputa upućuje na opasnosti, koje mogu uzrokovati štete na stvarima.
  - ▶ Navedene mjere mogu spriječiti štete na stvarima.

### 2.3 Simboli u tekstu



Ovaj simbol upućuje na poglavlje u ovoj uputi za uporabu.



## 3 Pregled

### 3.1 Kosilica i akumulator

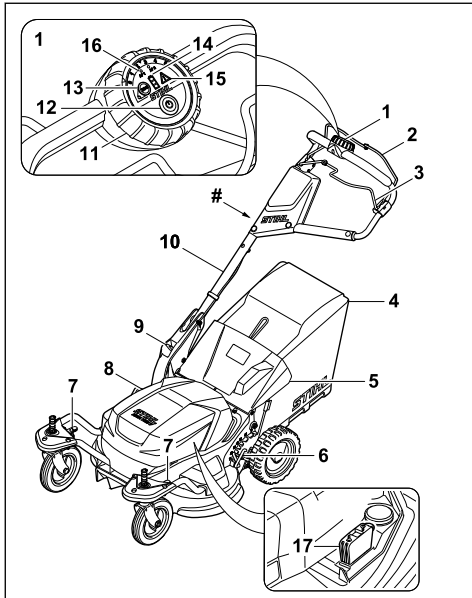

#### 1 Upravljačka jedinica

Upravljačka jedinica služi za uključivanje kosilice, za aktivaciju ECO načina, za očitavanje razine punjenja akumulatora i za namještanje maksimalne brzine. Tijekom uporabe otvora za dva akumulatora ADA 700 prikazuje se akumulator koji se upotrebljava.

#### 2 Drška za pokretanje košnje

Drška za pokretanje košnje zajedno s gumbom za uključenje uključuje i isključuje noževe.

#### 3 Drška za pokretanje voznog pogona

Drška za pokretanje voznog pogona uključuje i isključuje vozni pogon.

#### 4 Košara za travu

Košara za travu prikuplja pokošenu travu.

#### 5 Zaklopka za izbacivanje

Zaklopka za izbacivanje zatvara kanal za izbacivanje.

#### 6 Poluga

Poluga služi za namještanje visine reza stražnjih kotača.

#### 7 Poluga

Poluga služi za namještanje visine reza te za učvršćivanje i otpuštanje prednjih kotača.

#### 8 Zaklopka

Zaklopka pokriva akumulator i sigurnosni ključ.

#### 9 Poluga

Poluga služi za namještanje i preklapanje upravljača.

#### 10 Upravljač

Upravljač služi za pridržavanje kosilice, upravljanje njom i njezin transport.

#### 11 Okretni kotač

Okretni kotač služi za namještanje maksimalne brzine.

#### 12 Gumb za uključenje

Gumb za uključenje aktivira kosilicu i uključuje noževe zajedno s drškom za pokretanje košnje.

#### 13 ECO sklopka

ECO sklopka uključuje i isključuje ECO način.

#### 14 Prikaz razine punjenja

Svjetleće diode prikazuju pri aktivaciji gumba za uključenje razinu napunjenosti i smetnje akumulatora.

#### 15 Trokut upozorenja

Trokut upozorenja prikazuje smetnje kosilice.

#### 16 Prikaz za otvor za dva akumulatora ADA 700

Svjetleće diode prikazuju akumulator koji se trenutačno upotrebljava.

#### 17 Sigurnosni ključ

Sigurnosni ključ aktivira kosilicu.

#### # Natpisna pločica sa serijskim brojem stroja

### 3.2 Simboli

Simboli se mogu nalaziti na kosilici i akumulatoru i imaju sljedeće značenje:



Ovaj simbol označava sigurnosni ključ.



Ovaj simbol označava ECO sklopku.



Ovaj simbol označava težinu kosilice.



Zajamčena razina zvučne snage prema Direktivi 2000/14/EC u dB(A) radi usporedbe emisija zvuka proizvoda.



Nemojte odlagati proizvod u kućni otpad.



Aktivirajte kosilicu i namjestite maksimalnu brzinu.



Uključite nož za košnju.



Uključite vozni pogon.



Poluga učvršćuje prednje kotače u ovaj položaj.



U ovom položaju poluge prednji se kotači mogu pomicati.



U ovom položaju poluge može se namjestiti visina reza prednjih kotača.



Košara za travu se puni.



Košara za travu je puna. Ispraznite košaru za travu.

## 4 Upute o sigurnosti u radu

### 4.1 Simboli upozorenja

Simboli upozorenja na kosilici imaju sljedeće značenje:



Pridržavajte se sigurnosnih napomena i mjera navedenih u njima.



S razumijevanjem pročitajte i pohranite upute za uporabu.



Pridržavajte se sigurnosnih napomena o kovitlanju predmeta i mjera navedenih u njima.



Ne dodirujte nož dok se okreće.



Izvadite akumulator prilikom prekida rada, transporta, skladištenja, radova na održavanju i popravaka.



Izvadite sigurnosni ključ prilikom prekida rada, transporta, skladištenja, radova na održavanju i popravaka.



Održavajte sigurnosni razmak.

### 4.2 Namjenska uporaba

Kosilica STIHL RMA 765 V služi za košnju trave.

Akumulator STIHL AR L ili akumulator STIHL AP zajedno s otvorom za dva akumulatora ADA 700 opskrbljuje kosilicu energijom.

### ▲ UPOZORENJE

- Akumulatori koje tvrtka STIHL nije odobrila za ovu kosilicu mogu prouzročiti požare i eksplozije. Može doći do teških ozljeda ili smrti ljudi i materijalne štete.
  - ▶ Kosilicu upotrebljavajte s akumulatorom STIHL AR L ili akumulatorom STIHL AP zajedno s otvorom za dva akumulatora ADA 700.
- Nenamjenska upotreba kosilice i akumulatora može dovesti do teških ozljeda ili smrti ljudi i materijalne štete.
  - ▶ Kosilicu upotrebljavajte u skladu s ovim uputama za uporabu.
  - ▶ Akumulator upotrebljavajte u skladu s uputama za uporabu akumulatora STIHL AR L ili uputama za uporabu otvora za dva akumulatora ADA 700.

### 4.3 Zahtjevi prema korisniku

### ▲ UPOZORENJE

- Neupućeni korisnici ne mogu prepoznati ni procijeniti opasnosti uporabe kosilice. Može doći do teških ozljeda ili smrti korisnika ili drugih osoba.
  - ▶ S razumijevanjem pročitajte i pohranite upute za uporabu.
- ▶ Ako se kosilica proslijeđuje drugoj osobi: Priložite upute za uporabu.
- ▶ Osigurajte da korisnik ispunjava sljedeće zahtjeve:
  - Korisnik je odmoran.
  - Korisnik je tjelesno, osjetljivo i duševno sposoban rukovati kosilicom i obavljati radove s tim strojevima. Ako je korisnik tjelesno, osjetljivo ili duševno ograničeno sposoban za to, on smije raditi sa strojevima samo pod nadzorom ili prema uputama odgovorne osobe.
  - Korisnik može prepoznati i procijeniti opasnosti kosilice.

- Korisnik je svjestan da je odgovoran za nezgode i štete.
  - Korisnik je punoljetan ili se pod nadzorom obučava za neko zanimanje u skladu s državnim propisima.
  - Ovlašteni trgovac tvrtke STIHL ili stručna osoba uputili su korisnika prije prvog rada kosilicom.
  - Korisnik nije pod utjecajem alkohola, lijekova ni droga.
- U slučaju nejasnoća: Obratite se ovlaštenom trgovcu tvrtke STIHL.

## 4.4 Odjeća i oprema

### ▲ UPOZORENJE

- - Tijekom rada može doći do zavrtavljanja predmeta uvis velikom brzinom. Korisnik se može ozlijediti.
  - Nosite dugačke hlače od otpornog materijala.
- Tijekom rada može doći do uzvrtavljanja prašine. Udahnuta prašina može narušiti zdravlje i prouzročiti alergijske reakcije.
  - U slučaju uzvrtavljanja prašine: nosite masku protiv prašine.
- Neprikladna odjeća može se zaplesti u drvo, grmlje i kosilicu. Korisnici se mogu teško ozlijediti ako ne nose prikladnu odjeću.
  - Nosite usko prijanjavajuću odjeću.
  - Skinite šalove i nakit.
- Tijekom čišćenja, radova na održavanju i transporta korisnik može doći u dodir s nožem. Korisnik se može ozlijediti.
  - Nosite radne rukavice od otpornog materijala.
- Korisnik se može okliznuti ako nosi neprikladnu obuću. Korisnik se može ozlijediti.
  - Nosite čvrstu, zatvorenu obuću s dobro prijanjavajućim đonom.
- Tijekom oštrenja noža može doći do zavrtavljanja čestica materijala. Korisnik se može ozlijediti.
  - Nosite usko prijanjavajuće zaštitne naočale. Prikladne zaštitne naočale ispitane su u skladu s normom EN 166 ili nacionalnim propisima te su dostupne u prodaji s odgovarajućom oznakom.
  - Nosite radne rukavice od otpornog materijala.

## 4.5 Radno područje i okolina

### ▲ UPOZORENJE

- Osobe koje ne sudjeluju u postupku, djeca i životinje ne mogu prepoznati niti procijeniti

opasnosti kosilice i zavrtanih predmeta. Može doći do teških ozljeda osoba koje ne sudjeluju u postupku, djece i životinja te do materijalne štete.



- Udaljite osobe koje ne sudjeluju u postupku, djecu i životinje iz radnog područja.
- Održavajte razmak od predmeta.
- Ne ostavljajte kosilicu bez nadzora.
- Osigurajte da se djeca ne mogu igrati kosilicom.
- Električne komponente kosilice mogu stvoriti iskre. Iskre mogu prouzročiti požare i eksplozije u vrlo zapaljivoj i eksplozivnoj okolini. Može doći do teških ozljeda ili smrti ljudi i materijalne štete.
  - Nemojte raditi u vrlo zapaljivoj ni eksplozivnoj okolini.

## 4.6 Sigurnosno ispravno stanje

### 4.6.1 Kosilica

Kosilica je u sigurnosno ispravnom stanju ako su ispunjeni sljedeći uvjeti:

- Kosilica nije oštećena.
- Kosilica je čista.
- Upravljački elementi funkcioniraju i nema promjena na njima.
- Ako je u tijeku košnja i pokošenu travu treba prikupljati u košaru za travu: košara za travu je propisno postavljena.
- Ako je u tijeku košnja i pokošenu travu treba izbacivati straga: košara za travu je postavljena, a zaklopka za izbacivanje zatvorena.
- Nož je pravilno montiran.
- Montiran je originalan pribor tvrtke STIHL namijenjen za ovu kosilicu.
- Pribor je pravilno montiran.



### ▲ UPOZORENJE

- Ako stroj nije u sigurnosno ispravnom stanju, komponente više ne mogu pravilno funkcionirati i može doći do deaktiviranja sigurnosnih naprava. Može doći do teških ozljeda ili smrti osoba.
  - Radite kosilicom samo ako nije oštećena.
  - Ako je kosilica zaprljana: Očistite kosilicu.
  - Nemojte vršiti izmjene na kosilici.
  - Ako upravljački elementi ne funkcioniraju: ne upotrebljavajte kosilicu.
  - Ako je u tijeku košnja i pokošenu travu treba prikupljati u košaru za travu: montirajte košaru za travu u skladu s ovim Uputama za uporabu.

- ▶ Montirajte originalan pribor tvrtke STIHL namijenjen za ovu kosilicu.
- ▶ Montirajte nož u skladu s ovim uputama za uporabu.
- ▶ Montirajte pribor u skladu s ovim uputama za uporabu ili uputama za uporabu pribora.
- ▶ Ne umećite predmete u otvore kosilice.
- ▶ Kontakte prihvatnika za ključ nemojte povezivati niti kratko spajati s metalnim predmetima.
- ▶ Zamijenite istrošene ili oštećene pločice s napomenama.
- ▶ U slučaju nejasnoća: Obratite se ovlaštenom trgovcu tvrtke STIHL.

#### 4.6.2 Nož

Noževi su u sigurnosno ispravnom stanju ako su ispunjeni sljedeći uvjeti:

- Noževi i dogradni dijelovi nisu oštećeni.
- Noževi nisu izobličeni.
- Noževi su pravilno montirani.
- Noževi međusobno stoje pod kutom od 90°,  11.3.
- Noževi su pravilno naoštreni.
- Na noževima nema srha.
- Noževi su pravilno uravnoteženi.
- Debljina i širina noža nisu manji od minimalne debljine i širine,  20.2.
- Kut oštrenja u skladu je s propisanim,  20.2.

### UPOZORENJE

- Ako noževi nisu u sigurnosno ispravnom stanju, može doći do odvajanja i zavrtavljanja njihovih dijelova. Ljudi se mogu teško ozlijediti
  - ▶ Radite samo neoštećenim noževima i neoštećenim dogradnim dijelovima.
  - ▶ Pravilno montirajte nož.
  - ▶ Pravilno naoštrite nož.
  - ▶ Ako je debljina ili širina noža manja od minimalne debljine/širine: Zamijenite nož.
  - ▶ Ovlašteni trgovac tvrtke STIHL treba uravnotežiti nož.
  - ▶ U slučaju nejasnoća: Obratite se ovlaštenom trgovcu tvrtke STIHL.

#### 4.7 Radovi

### UPOZORENJE

- Korisnik u određenim situacijama više ne može raditi koncentrirano. Može se spotaknuti, pasti i teško ozlijediti.
  - ▶ Radite mirno i promišljeno.
  - ▶ Ako su osvijetljenje i vidljivost loši: ne upotrebljavajte kosilicu.
  - ▶ Samostalno rukujte kosilicom.
  - ▶ Obratite pažnju na prepreke.

- ▶ Nemojte naginjati kosilicu.
- ▶ Radite stojeći na zemlji i održavajte ravnotežu.
- ▶ Ako osjetite znakove umora: napravite radnu pauzu.
- ▶ Ako kosite na kosini: kosite poprijeko u odnosu na kosinu.
- ▶ Nemojte kositi na strmim kosinama.

- Rotirajući noževi mogu posjeci korisnika. Korisnik se može teško ozlijediti.



- ▶ Ne dodirujte noževe dok se okreću.
- ▶ Ako neki predmet blokira noževe: Isključite kosilicu, izvucite sigurnosni ključ i izvadite akumulator. Tek nakon toga uklonite predmet.

- Ako se radi bez voznog pogona, on se može neželjeno uključiti, nakon čega se kosilica počinje kretati. Može doći do teških ozljeda osoba i materijalne štete.
  - ▶ Pritisnite dršku za pokretanje voznog pogona samo ako je potrebno uključiti vozni pogon.
- Ako tijekom rada dođe do promjena na kosilici ili se ona neuobičajeno ponaša, možda nije u sigurnosno ispravnom stanju. Može doći do teških ozljeda osoba i materijalne štete.
  - ▶ Dovršite radove, izvucite sigurnosni ključ, izvadite akumulator i obratite se ovlaštenom trgovcu tvrtke STIHL.
- Tijekom rada kosilica može vibrirati.
  - ▶ Nosite rukavice.
  - ▶ Pravite radne pauze.
  - ▶ Ako se pojave znakovi cirkulacijskih smetnji: obratite se liječniku.
- Ako tijekom rada noževi udare u strani predmet, taj predmet ili njegovi dijelovi mogu se oštetiti ili zavrtlati uvis velikom brzinom. Može doći do ozljeda ljudi i materijalne štete.
  - ▶ Uklonite strane predmete iz radnog područja.
- Nakon otpuštanja drške za pokretanje košnje noževi se okreću još kratko vrijeme. Osobe se mogu teško ozlijediti.
  - ▶ Pričekajte da se noževi prestanu okretati.
- Ako rotirajući noževi udare u tvrd predmet, može doći do iskrenja. Iskre mogu prouzročiti požare u vrlo zapaljivoj okolini. Može doći do teških ozljeda ili smrti ljudi i materijalne štete.
  - ▶ Nemojte raditi u vrlo zapaljivoj okolini.
- Ako tijekom rada noževi udare u strani predmet, noževi se mogu oštetiti ili se može promijeniti položaj noževa.
  - ▶ Ako noževi udare u predmet, isključite kosilicu i provjerite kosilicu i noževe.
- Ako se kosilica postavlja na kosu površinu, ona se može nenamjerno s nje otkotrljati. Može doći do ozljeda ljudi i materijalne štete.

- ▶ Kosilicu pustite tek onda kada se nalazi na ravnoj površini i kada se ne može sama otkotrljati.
- Ako se na upravljač pričvršćuju predmeti, kosilica se radi dodatne težine može prevrnuti. Može doći do ozljeda ljudi i materijalne štete.
  - ▶ Nemojte pričvršćivati predmete na upravljač.

## ▲ OPASNOST

- Ako se radi u okolini naponskih vodova, noževi mogu doći u kontakt s njima i oštetiti ih. Može doći do teških ozljeda ili smrti korisnika.
  - ▶ Nemojte raditi u okolini naponskih vodova.
- Ako se radi tijekom nevremena, munja može udariti u korisnika. Može doći do teških ozljeda ili smrti korisnika.
  - ▶ U slučaju nevremena: nemojte raditi.

## 4.8 Transport

### ▲ UPOZORENJE

- Tijekom transporta kosilica se može prevrnuti ili pomaknuti. Može doći do ozljeda ljudi i materijalne štete.
  - ▶ Izvucite sigurnosni ključ.
  - ▶ Izvadite akumulator.
  - ▶ Osigurajte kosilicu (zatezним) remenima ili mrežom tako da se ne može pomicati niti prevrnuti.
- Ako su tijekom transporta uz isključen vozni pogon umetnuti sigurnosni ključ i akumulator, vozni pogon može se neželjeno uključiti, nakon čega se kosilica počinje kretati. Može doći do teških ozljeda ljudi i materijalne štete.
  - ▶ Izvucite sigurnosni ključ.
  - ▶ Izvadite akumulator.
- Kosilica je teška. Ako korisnik sam nosi kosilicu, može se ozlijediti.
  - ▶ Kosilicu treba nositi udvoje.

## 4.9 Skladištenje

### ▲ UPOZORENJE

- Djeca ne mogu prepoznati niti procijeniti opasnosti kosilice. Mogu se teško ozlijediti.
  - ▶ Izvucite sigurnosni ključ.
  - ▶ Izvadite akumulator.
  - ▶ Skladištite kosilicu izvan dohvata djece.
- Električni kontakti na kosilici i metalne komponente mogu zahrđati zbog vlage. Kosilica se može oštetiti.
  - ▶ Izvucite sigurnosni ključ.
  - ▶ Izvadite akumulator.
  - ▶ Skladištite kosilicu u čistom i suhom stanju.
- Ako su tijekom skladištenja sigurnosni ključ i akumulator umetnuti, vozni pogon može se

neželjeno uključiti, nakon čega se kosilica počinje pomicati. Može doći do teških ozljeda ljudi i materijalne štete.

- ▶ Izvucite sigurnosni ključ.
- ▶ Izvadite akumulator.

## 4.10 Čišćenje, održavanje i popravljavanje

### ▲ UPOZORENJE

- Ako su tijekom čišćenja, radova na održavanju ili popravaka sigurnosni ključ i akumulator umetnuti, noževi se mogu neželjeno uključiti. Može doći do teških ozljeda osoba i materijalne štete.
  - ▶ Izvucite sigurnosni ključ.
  - ▶ Izvadite akumulator.
- Ako su tijekom čišćenja, radova na održavanju ili popravaka sigurnosni ključ i akumulator umetnuti, vozni pogon može se neželjeno uključiti, nakon čega se kosilica počinje pomicati. Može doći do teških ozljeda osoba i materijalne štete.
  - ▶ Izvucite sigurnosni ključ.
  - ▶ Izvadite akumulator.
- Abrazivna sredstva za čišćenje, čišćenje vodenim mlazom ili šiljasti predmeti mogu dovesti do oštećenja kosilice ili noževa. Ako se kosilica ili noževi ne čiste pravilno, komponente više ne mogu pravilno funkcionirati i može doći do deaktiviranja sigurnosnih naprava. Osobe se mogu teško ozlijediti.
  - ▶ Čistite kosilicu i nož u skladu s ovim uputama za uporabu.
- Ako se kosilica i noževi pravilno ne održavaju ili ne popravljaju, komponente više ne mogu pravilno funkcionirati i može doći do deaktiviranja sigurnosnih naprava. Može doći do teških ozljeda ili smrti osoba.
  - ▶ Nemojte sami izvoditi radove održavanja na kosilici niti je sami popravljati.
  - ▶ Ako je potrebno održavanje ili popravak kosilice: Obratite se ovlaštenom trgovcu tvrtke STIHL.
  - ▶ Izvodite radove održavanja na nožu u skladu s ovim uputama za uporabu.
- Tijekom čišćenja, radova na održavanju ili popravaka noževa može doći do pomicanja noževa. Kada se pomiče nož, okreće se i drugi nož. Korisnik se može porezati na oštrim rubovima oštrice noža i ozlijediti.
  - ▶ Nosite radne rukavice od otpornog materijala.
- Noževi mogu postati vrući tijekom oštrenja. Korisnik se može opeći.

- ▶ Pričekajte da se noževi ohlade.
- ▶ Nosite radne rukavice od otpornog materijala.

## 5 Priprema kosilice za rad

### 5.1 Priprema kosilice za rad

Prije početka radova uvijek se moraju provesti sljedeći koraci:

- ▶ Osigurajte da su sljedeće komponente u sigurno ispravnom stanju:
  - kosilica, 4.6.1
  - nož, 4.6.2
  - Akumulator upotrebljavajte u skladu s uputama za uporabu akumulatora STIHL AR L ili uputama za uporabu otvora za dva akumulatora ADA 700 i sigurnosnim napomenama za akumulator STIHL AP.
- ▶ Akumulator provjerite u skladu s uputama za uporabu akumulatora STIHL AR L ili uputama za uporabu otvora za dva akumulatora ADA 700 i sigurnosnim napomenama za akumulator STIHL AP.
- ▶ Potpuno napunite akumulator u skladu s uputama za uporabu punjača STIHL AL 101, 300, 500.
- ▶ Očistite kosilicu, 16.2.
- ▶ Provjerite nož, 11.2.
- ▶ Rasklopite i namjestite upravljač, 7.1.
- ▶ Ako je u tijeku košnja i pokošenu travu treba prikupljati u košaru za travu: Objesite košaru za travu, 6.1.2.
- ▶ Ako je u tijeku košnja i pokošenu travu treba izbacivati straga: Skinite košaru za travu, 6.1.3.
- ▶ Namjestite visinu reza, 12.2.
- ▶ Provjerite upravljačke elemente, 11.1.
  - ▶ Ako tijekom provjere upravljačkih elemenata crveno svijetli trokut upozorenja na upravljačkoj jedinici: Izvucite sigurnosni ključ, izvadite akumulator i obratite se ovlaštenom trgovcu tvrtke STIHL.
- ▶ U kosilici postoji smetnja.
- ▶ Ako nije moguće provesti navedene korake: Ne upotrebljavajte kosilicu i obratite se ovlaštenom trgovcu tvrtke STIHL.

## 6 Sastavljanje kosilice

### 6.1 Montaža, vješanje i skidanje košare za travu

#### 6.1.1 Sastavljanje košare za travu

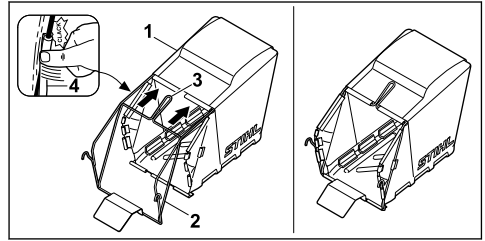

- ▶ Platnenu vreću (1) navucite preko okvira (2) tako da se donja ploča i drška (3) nalaze s vanjske strane platnene vreće.
- ▶ Pritisnite plastične profile (4) na okvir. Plastični profili uklapaju se uz škljocaj.

#### 6.1.2 Vješanje košare za travu

- ▶ Isključite kosilicu.
- ▶ Postavite kosilicu na ravnu površinu.

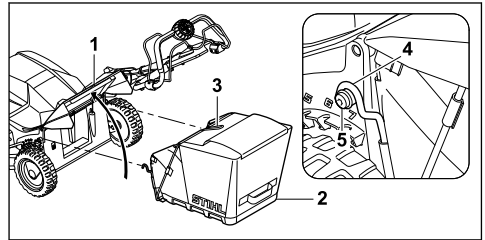

- ▶ Otvorite i držite zaklopku za izbacivanje (1).
- ▶ Uхватite košaru za travu (2) za ručicu (3) i objesite osovinu (5) na kuku (4).
- ▶ Zaklopku za izbacivanje (1) postavite na košaru za travu (2).

#### 6.1.3 Skinite košaru za travu

- ▶ Isključite kosilicu.
- ▶ Postavite kosilicu na ravnu površinu.
- ▶ Otvorite zaklopku za izbacivanje i držite je.
- ▶ Skinite košaru za travu povlačeći je prema gore.
- ▶ Zatvorite zaklopku za izbacivanje.

## 7 Namještanje kosilice za korisnika

### 7.1 Namještanje upravljača

- ▶ Isključite kosilicu, izvucite sigurnosni ključ i izvadite akumulator.
- ▶ Postavite kosilicu na ravnu površinu.

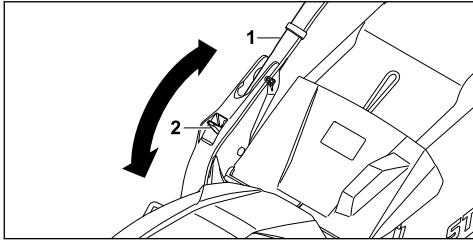

- ▶ Čvrsto držite upravljač (1).
- ▶ Pritisnite polugu (2) prema dolje i držite je.
- ▶ Upravljač (1) postavite u željeni položaj.
- ▶ Pustite polugu (2) i pazite na to da se upravljač ponovno potpuno uklopi.

## 7.2 Sklapanje upravljača

Upravljač se može sklopiti radi uštede prostora prilikom transporta i skladištenja.

- ▶ Isključite kosilicu, izvucite sigurnosni ključ i izvadite akumulator.
- ▶ Postavite kosilicu na ravnu površinu.
- ▶ Pritisnite i držite polugu.
- ▶ Preklopite upravljač prema naprijed.

## 8 Umetnuti i izvaditi akumulator

### 8.1 Umetanje akumulatora

- ▶ Izvucite sigurnosni ključ.
- ▶ Postavite kosilicu na ravnu površinu.

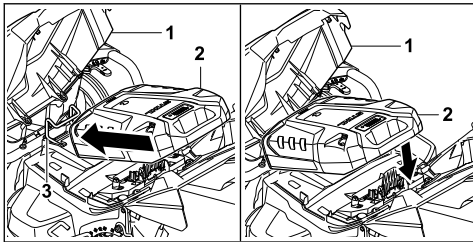

- ▶ Otvorite zaklopku (1).
- ▶ Umetnite akumulator (2) u držač (3).
- ▶ Pritisnite akumulator (2) prema dolje. Akumulator (2) se uklapa uz škljocaj i blokira se na mjestu.
- ▶ Zatvorite zaklopku (1).

### 8.2 Vađenje akumulatora

- ▶ Postavite kosilicu na ravnu površinu.

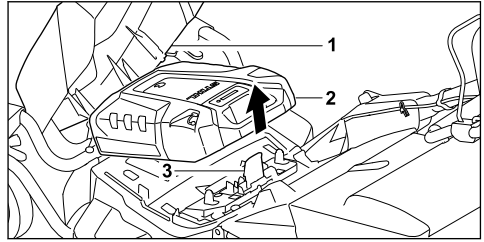

- ▶ Otvorite zaklopku (1).
- ▶ Pritisnite zapornu polugu (3) i držite je. Akumulator (2) je deblokiran i može se izvaditi.
- ▶ Zatvorite zaklopku (1).

## 9 Umetanje i izvlačenje sigurnosnog ključa

### 9.1 Umetanje sigurnosnog ključa

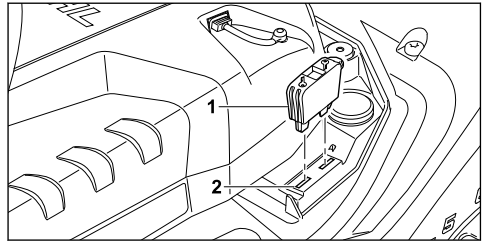

- ▶ Otvorite poklopac.
- ▶ Umetnite sigurnosni ključ (1) u prihvatnik za ključ (2).
- ▶ Zatvorite zaklopku.

### 9.2 Izvlačenje sigurnosnog ključa

- ▶ Otvorite poklopac.
- ▶ Izvucite sigurnosni ključ.
- ▶ Zatvorite zaklopku.
- ▶ Skladištite sigurnosni ključ izvan dohvata djece.

## 10 Uključivanje i isključivanje kosilice

### 10.1 Aktivacija kosilice

- ▶ Postavite kosilicu na ravnu površinu.

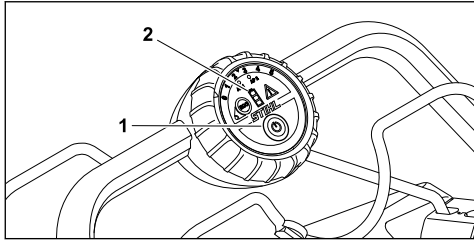

- ▶ Pritisnite gumb za uključivanje (1). Kosilica je aktivirana. Svjetleće diode (2) signaliziraju razinu punjenja akumulatora.

## 10.2 Uključivanje i isključivanje noža

### 10.2.1 Uključivanje noževa

- ▶ Postavite kosilicu na ravnu površinu.

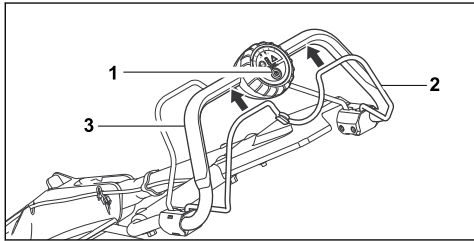

- ▶ Lijevom rukom pritisnite gumb za uključivanje (1) i držite je.
- ▶ Desnom rukom potpuno povucite dršku za pokretanje košnje (2) u smjeru upravljača (3) i držite je tako da palac obuhvaća upravljač (3). Noževi se okreću.
- ▶ Otpustite gumb za uključivanje (1).
- ▶ Desnom rukom pridržavajte upravljač (3) i dršku za pokretanje košnje (2) tako da palac obuhvaća upravljač (3).

### 10.2.2 Isključivanje noževa

- ▶ Otpustite dršku za pokretanje košnje.
- ▶ Pričekajte da se noževi prestanu okretati.
- ▶ Ako se noževi još uvijek okreću: izvucite sigurnosni ključ, izvadite akumulator i obratite se ovlaštenom trgovcu tvrtke STIHL. Kosilica je neispravna.

## 10.3 Uključivanje i isključivanje voznog pogona

### 10.3.1 Uključivanje voznog pogona

Okretnim kotačem može se namjestiti maksimalna brzina u 5 stupnjeva. Stupanj 5 najviša je maksimalna brzina. U stupnju 0 vozni pogon je deaktiviran.

Drškom za pokretanje voznog pogona brzina se može regulirati kontinuirano do namještene maksimalne brzine. Što je drška za pokretanje voznog pogona više povučena u smjeru upravljača, to je veća brzina.

Namještena brzina utječe na vrijeme rada akumulatora. Što je niža brzina, to je dulje vrijeme rada akumulatora.

- ▶ Postavite kosilicu na ravnu površinu.

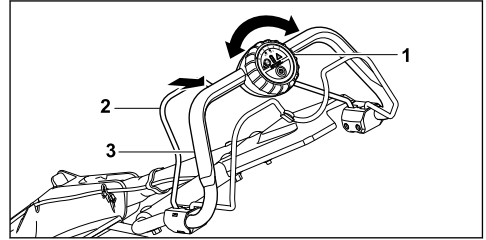

- ▶ Okretnim kotačem (1) namjestite željenu maksimalnu brzinu.
- ▶ Lijevom rukom povucite dršku za pokretanje voznog pogona (2) u smjeru upravljača (3) i držite je tako da palac obuhvaća upravljač (3). Kosilica se počinje kretati.

### 10.3.2 Isključivanje voznog pogona

- ▶ Otpustite dršku za pokretanje voznog pogona.
- ▶ Pričekajte da se kosilica zaustavi.
- ▶ Ako se kosilica još uvijek kreće: izvucite sigurnosni ključ, izvadite akumulator i obratite se ovlaštenom trgovcu tvrtke STIHL. Kosilica je neispravna.

## 11 Provjera kosilice

### 11.1 Provjera upravljačkih elemenata

#### Drška za pokretanje košnje

- ▶ Izvucite sigurnosni ključ.
- ▶ Izvadite akumulator.
- ▶ Potpuno povucite dršku za pokretanje košnje u smjeru upravljača pa je otpustite.
- ▶ Ako se drška za pokretanje košnje teško pomiče ili se ne vrati u početni položaj: Ne upotrebljavajte kosilicu i obratite se ovlaštenom trgovcu tvrtke STIHL. Drška za pokretanje košnje je neispravna.

#### Drška za pokretanje voznog pogona

- ▶ Izvucite sigurnosni ključ.
- ▶ Izvadite akumulator.
- ▶ Potpuno povucite dršku za pokretanje voznog pogona u smjeru upravljača pa je otpustite.



- ▶ Ako se drška za pokretanje voznog pogona teško pomiče ili se ne vrati u početni položaj: Ne upotrebljavajte kosilicu i obratite se ovlaštenom trgovcu tvrtke STIHL. Drška za pokretanje voznog pogona je neispravna.

### Uključivanje noža

- ▶ Umetnite sigurnosni ključ.
- ▶ Umetnite akumulator.
- ▶ Aktivirajte kosilicu.
- ▶ Lijevom rukom pritisnite gumb za uključenje i držite ga.
- ▶ Desnom rukom potpuno povucite dršku za pokretanje košnje u smjeru upravljača i držite je tako da palac obuhvaća upravljač. Nož se okreće.
- ▶ Ako se nož ne okreće: Izvucite sigurnosni ključ, izvadite akumulator i obratite se ovlaštenom trgovcu tvrtke STIHL. U kosilici postoji smetnja.
- ▶ Otpustite gumb za uključenje i dršku za pokretanje košnje. Nož se nakon kratkog vremena prestaje okretati.
- ▶ Ako se nož još uvijek okreće: Izvucite sigurnosni ključ, izvadite akumulator i obratite se ovlaštenom trgovcu tvrtke STIHL. Kosilica je neispravna.



### Uključivanje voznog pogona

- ▶ Umetnite sigurnosni ključ.
- ▶ Umetnite akumulator.
- ▶ Aktivirajte kosilicu.
- ▶ Lijevom rukom potpuno povucite dršku za pokretanje voznog pogona u smjeru upravljača i držite je tako da palac obuhvaća upravljač. Kosilica se počinje kretati.
- ▶ Otpustite dršku za pokretanje voznog pogona. Kosilica se zaustavlja.
- ▶ Ako se kosilica još uvijek kreće: Izvucite sigurnosni ključ, izvadite akumulator i obratite se ovlaštenom trgovcu tvrtke STIHL. Kosilica je neispravna.

## 11.2 Provjera noža

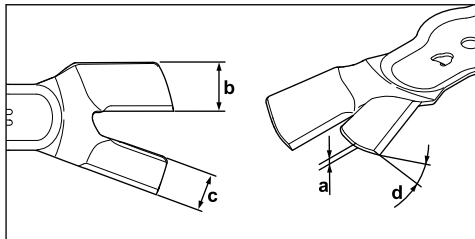
- ▶ Isključite kosilicu, izvucite sigurnosni ključ i izvadite akumulator.
- ▶ Uspravite kosilicu,  16.1.



- ▶ Izmjerite sljedeće:
  - debljina a
  - širina b
  - širina c
  - kut oštrenja d
- ▶ Ako je debljina ili širina noža manja od minimalne debljine/širine: Zamijenite nož,  20.2.
- ▶ Ako kut oštrenja nije u skladu s propisanim: Naoštrite nož,  20.2.
- ▶ U slučaju nejasnoća: Obratite se ovlaštenom trgovcu tvrtke STIHL.

## 11.3 Provjera položaja noževa

- ▶ Isključite kosilicu, izvucite sigurnosni ključ i izvadite akumulator.
- ▶ Uspravite kosilicu,  16.1.

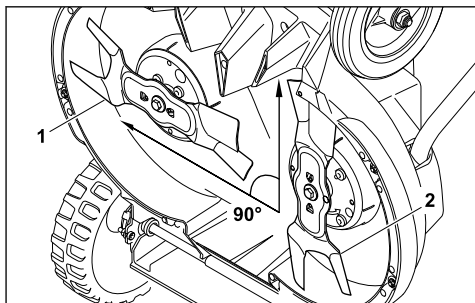

- ▶ Okrenite nož tako da se nalazi paralelno u odnosu na tlo. Zajedno s njim okreće se i drugi nož.
- ▶ Provjerite ispravan položaj među noževima
  - U osnovnom položaju nalazi se nož (1) paralelno u odnosu na tlo.
  - Drugi nož (2) je pod kutom od 90° u odnosu na drugi nož.
- ▶ Ako se noževi ne nalaze međusobno u ispravnom položaju: Prestanite upotrebljavati kosilicu i obratite se ovlaštenom trgovcu tvrtke STIHL.

## 12 Rad kosilicom

### 12.1 Držanje i vođenje kosilice

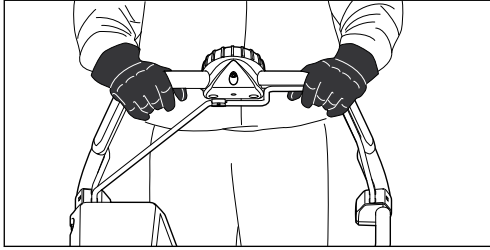

- ▶ Čvrsto držite upravljač objema rukama tako da ga palčevi obuhvaćaju.

### 12.2 Namještanje visine reza

Moguće je namjestiti 8 visina reza:

- 25 mm = položaj 1
- 35 mm = položaj 2
- 45 mm = položaj 3
- 55 mm = položaj 4
- 65 mm = položaj 5
- 75 mm = položaj 6
- 90 mm = položaj 7
- 100 mm = položaj 8

Položaji su navedeni na kosilici.

Visina reza namješta se zasebno na svim kotačima. Visina reza na svim kotačima mora biti identična.

#### Namještanje visine reza straga

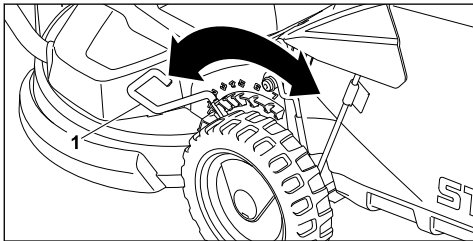

- ▶ Povucite polugu (1) iz utora i postavite je u željeni položaj.

#### Namještanje visine reza sprijeda

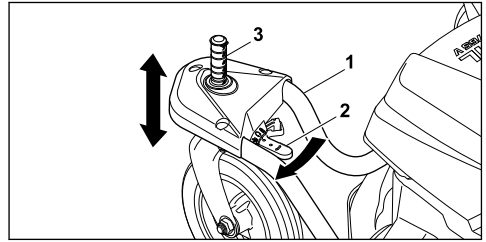

- ▶ Vilicu kotača (1) držite čvrsto s jednom rukom. Kosilica zbog svoje težine ne može pasti u najniži položaj.
- ▶ Pritisnite polugu za deblokiranje (2) u smjeru strelice i čvrsto je držite.
- ▶ Osovinu (3) postavite u željeni položaj.
- ▶ Pustite polugu za deblokiranje (2). Osovina (3) se uklapa.

### 12.3 Učvršćivanje prednjih kotača

Prednji kotači mogu se za košnju učvrstiti na kosini.

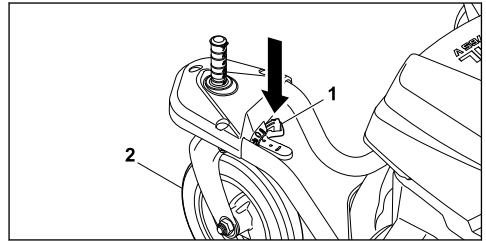

- ▶ Pritisnite gumb (1).
- ▶ Postavite prednji kotač (2) u ravan položaj tako da se uklopi.
- ▶ Učvrstite drugi prednji kotač.

#### Deaktiviranje učvršćenja

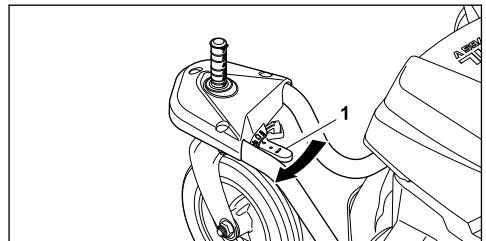

- ▶ Pritisnite polugu za deblokiranje (1) u smjeru strelice.

## 12.4 Uključivanje i isključivanje ECO načina

ECO način uključen je nakon aktivacije kosilice.

Ako je uključen ECO način, kosilica prepoznaje trenutne radne uvjete i automatski postavlja odgovarajući broj okretaja noža.

Time se može produljiti vrijeme rada akumulatora.

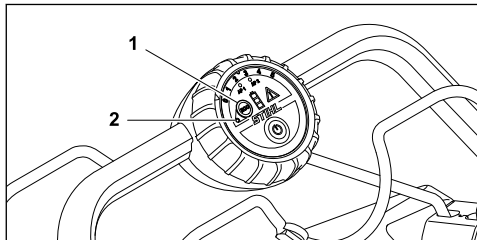

### Uključivanje ECO načina

- ▶ Pritisnite gumb (1).  
Svjetleća dioda (2) svijetli.

### Isključivanje ECO načina:

- ▶ Pritisnite gumb (1).  
Svjetleća dioda (2) više ne svijetli.

## 12.5 Košnja

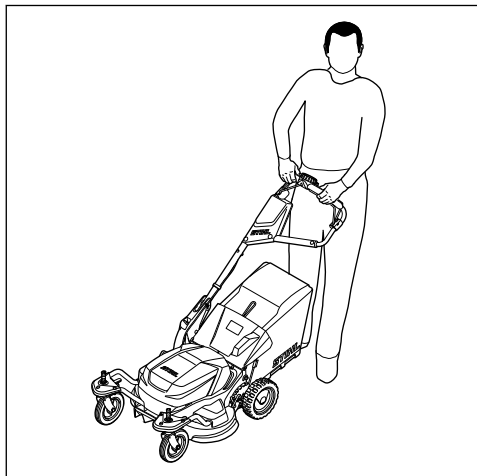

- ▶ Ako se radi uz uključen vozni pogon: Kontrolirano vozite kosilicu prema naprijed.
- ▶ Ako se radi uz isključen vozni pogon: Polako i kontrolirano gurajte kosilicu prema naprijed.

## 12.6 Pražnjenje košare za travu

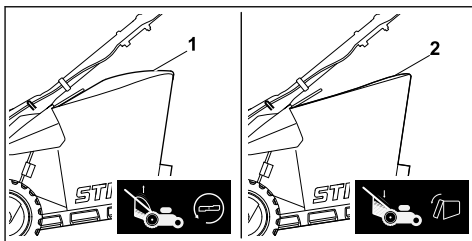

Zračna struja koju proizvodi nož podiže pokazivač razine napunjenosti (1). Kad je košara za travu puna, zračna se struja prekida. Ako je zračna struja preniska, pokazivač razine napunjenosti (2) vraća se u stanje mirovanja. To je znak da treba isprazniti košaru za travu.

Neograničena funkcija pokazivača razine napunjenosti postoji samo pri optimalnoj zračnoj struji. Vanjski utjecaji, kao što su mokra, gusta ili visoka trava, niske razine reza, onečišćenje ili slično, mogu utjecati na zračnu struju i rad pokazivača razine napunjenosti.

- ▶ Ako se pokazivač razine napunjenosti vrati u stanje mirovanja: Ispraznite košaru za travu.

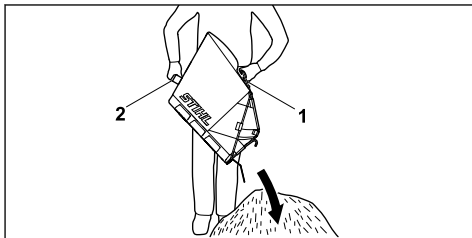

- ▶ Skinite košaru za travu na ručici (1) povlačeći je prema gore.
- ▶ Drugom rukom čvrsto držite na stražnjoj dršci (2).
- ▶ Ispraznite košaru za travu.

## 13 Nakon rada

### 13.1 Nakon rada

- ▶ Isključite kosilicu, izvucite sigurnosni ključ i izvadite akumulator.
- ▶ Ako je kosilica mokra: Pričekajte da se kosilica osuši.
- ▶ Očistite kosilicu.

## 14 Transport

### 14.1 Transport kosilice

- ▶ Isključite kosilicu.  
Nož se ne smije okretati.

### Upotreba voznog pogona

- ▶ Uključite vozni pogon.
- ▶ Kontrolirano vozite kosilicu prema naprijed.

### Guranje kosilice

- ▶ Izvucite sigurnosni ključ i izvadite akumulator.
- ▶ Polako i kontrolirano gurajte kosilicu prema naprijed.

### Nošenje kosilice

- ▶ Nosite radne rukavice od otpornog materijala.
- ▶ Izvucite sigurnosni ključ i izvadite akumulator.

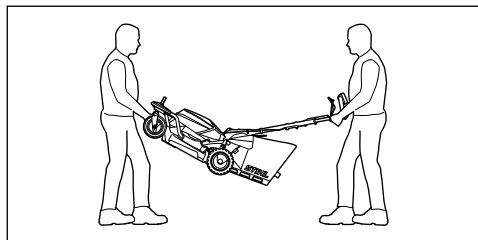

- ▶ Jedna osoba treba objema rukama pridržavati kosilicu za vilicu kotača sprijeda, a druga osoba objema rukama za upravljač.
- ▶ Kosilicu treba udvoje podići i nositi.

### Transport kosilice u vozilu

- ▶ Izvucite sigurnosni ključ i izvadite akumulator.
- ▶ Osigurajte kosilicu u stajaćem položaju tako da se ona ne može pomicati niti prevrnuti.

## 15 Pohranjivanje/skladištenje

### 15.1 Skladištenje kosilice

- ▶ Isključite kosilicu, izvucite sigurnosni ključ i izvadite akumulator.
- ▶ Skladištite kosilicu uz ispunjenje sljedećih uvjeta:
  - Kosilica je izvan dohvata djece.
  - Kosilica je čista i suha.
  - Kosilica se ne može prevrnuti.

## 16 Čistiti

### 16.1 Uspravljanje kosilice

- ▶ Isključite kosilicu, izvucite sigurnosni ključ i izvadite akumulator.
- ▶ Postavite kosilicu na ravnu površinu.
- ▶ Skinite košaru za travu.
- ▶ Visinu reza dovedite u najviši položaj, 12.2
- ▶ Postavite gornji dio upravljača u najniži položaj, 7.1.  
Gornji je dio upravljača deblokiran.
- ▶ Lijevom rukom pritisnite polugu prema dolje i držite je.

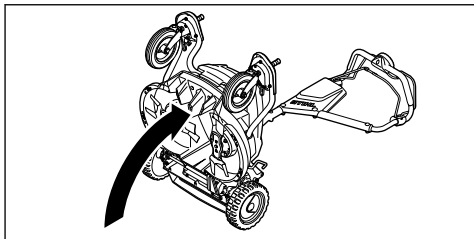

- ▶ Desnom rukom čvrsto držite kosilicu za vilicu kotača i nagnite je unatrag.

### 16.2 Čišćenje kosilice

- ▶ Isključite kosilicu, izvucite sigurnosni ključ i izvadite akumulator.
- ▶ Očistite kosilicu vlažnom krpom.
- ▶ Kanal za izbacivanje očistite mekanom četkom ili vlažnom krpom.
- ▶ Očistite električne kontakte na kosilici četkom ili mekanom četkom.
- ▶ Očistite ventilacijske otvore četkicom.
- ▶ Uspravite kosilicu.
- ▶ Očistite područje oko noža i nož drvenim štapićem, mekanom četkom ili vlažnom krpom.

## 17 Održavati

### 17.1 Montaža i demontaža noža

#### 17.1.1 Demontaža noža

- ▶ Isključite kosilicu, izvucite sigurnosni ključ i izvadite akumulator.
- ▶ Uspravite kosilicu.

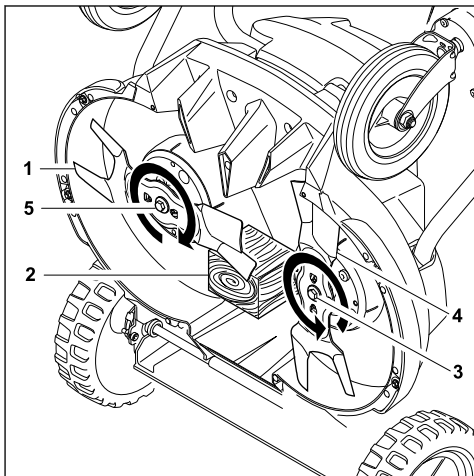

- ▶ Blokirate nož (1) komadom drva (2).
- ▶ Odvijte vijak (3) u smjeru strelice i skinite ga zajedno s podloškom.

- ▶ Skinite no֒ (4).
- ▶ Odvјite vijak (5) u smjeru strelice i skinite ga zajedno s podloшkom.
- ▶ Skinite no֒ (1).
- ▶ Odlo֒ite vijke (3 i 5) i podloшke u otpad. Za monta֒u no֒a (1 i 4) upotrijebite nove vijke i podloшke.

### 17.1.2 Monta֒a no֒a

- ▶ Iskljucite kosilicu, izvucite sigurnosni kljuĉ i izvadite akumulator.
- ▶ Uspravite kosilicu.

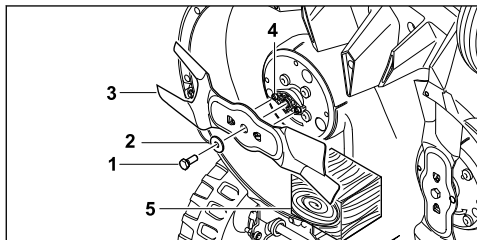

- ▶ Novu podloшku (2) postavite na novi vijak (1).
- ▶ Nanesite uĉvršćivaĉ vijaka Loctite 243 na navoj vijka (1).
- ▶ Postavite no֒ (3) tako da izboĉenja na kontaktnoj površini (4) zahvaćaju u otvore na no֒u (3).
- ▶ Uvijte vijak (1) zajedno s podloшkom (2).
- ▶ Blokirate no֒ (3) komadom drva (5).
- ▶ Vijak (1) zategnite s momentom pritezanja od 30 Nm +/- 3 Nm.
- ▶ Montirajte drugi no֒.

## 17.2 Oštrenje i uravnote֒avanje no֒a

Za pravilno oštrenje i uravnote֒avanje no֒eva potrebno je puno vje֒be.

## 19 Odkloniti smetnje/kvarove

### 19.1 Uklanjanje smetnji kosilice ili akumulatora

Smetnja	Svjetleće diode na upravljaĉkoj jedinici	Svjetleće diode na akumulatoru	Uzrok	Rješenje
Kosilica se ne pokreće prilikom ukljuĉivanja.	1 svjetleća dioda na prikazu stanja punjenja treperi zeleno.	1 svjetleća dioda treperi zeleno.	Stanje punjenja akumulatora je prenisko.	▶ Napunite akumulator.
	1 svjetleća dioda na prikazu stanja punjenja svijetli crveno.	1 svjetleća dioda svijetli crveno.	Akumulator je pretopao ili prehladan.	▶ Izvucite sigurnosni kljuĉ. ▶ Izvadite akumulator. ▶ Priĉekajte da se akumulator ohladi odnosno zagrije.
	Trokut upozorenja treperi crveno.	3 svjetleće diode trepere crveno.	U kosilici postoji smetnja.	▶ Izvucite sigurnosni kljuĉ. ▶ Izvadite akumulator.

STIHL preporuĉuje da ovlašteni trgovac tvrtke STIHL naoštiri i uravnote֒i no֒eve.

### ! UPOZORENJE

- Rubovi oštrice no֒eva su oštri. Korisnik se mo֒e posjeĉi.
  - ▶ Nosite radne rukavice od otpornog materijala.
- ▶ Iskljuĉite kosilicu, izvucite sigurnosni kljuĉ i izvadite akumulator.
- ▶ Uspravite kosilicu.
- ▶ Demontirajte no֒eve.
- ▶ Naoštrite no֒eve. Pritom obratite pa֒nju na kut oštrenja i hladite no֒eve, 20.2. No֒evi ne smiju poplaviti tijekom oštrenja.
- ▶ Montirajte no֒eve.
- ▶ U sluĉaju nejasnoća: Obratite se ovlaštenom trgovcu tvrtke STIHL.

## 17.3 Provjera zategnutosti remena pogona no֒a

Provjeru zategnutosti remena pogona no֒a potrebno je jedanput godišnje prepustiti ovlaštenom STIHL trgovcu.

## 18 Popravlјati

### 18.1 Popravljanje kosilice

Korisnik ne mo֒e sam popraviti kosilicu ni no֒eve.

- ▶ Ako su kosilica ili no֒evi oštećeni: ne upotrebljavajte kosilicu ili no֒ i obratite se ovlaštenom trgovcu tvrtke STIHL.
- ▶ Ako su ploĉice s napomenama neĉitljive ili oštećene: ovlašteni trgovac tvrtke STIHL treba zamijeniti ploĉice s napomenama.

Smetnja	Svjetleće diode na upravljačkoj jedinici	Svjetleće diode na akumulatoru	Uzrok	Rješenje
				<ul style="list-style-type: none"> <li>▶ Očistite električne kontakte na kosilici.</li> <li>▶ Umetnite akumulator.</li> <li>▶ Uključite kosilicu.</li> <li>▶ Ako smetnja i dalje postoji: ne upotrebljavajte kosilicu i obratite se ovlaštenom trgovcu tvrtke STIHL.</li> </ul>
	Trokut upozorenja svijetli crveno.	3 svjetleće diode svijetle crveno.	Kosilica je pretopla.	<ul style="list-style-type: none"> <li>▶ Izvucite sigurnosni ključ.</li> <li>▶ Izvadite akumulator.</li> <li>▶ Pričekajte da se kosilica ohladi.</li> </ul>
	3 svjetleće diode na prikazu stanja punjenja svijetle crveno.	4 svjetleće diode trepere crveno.	U akumulatoru postoji smetnja.	<ul style="list-style-type: none"> <li>▶ Izvadite pa umetnite akumulator.</li> <li>▶ Uključite kosilicu.</li> <li>▶ Ako smetnja i dalje postoji: Ne upotrebljavajte akumulator i obratite se ovlaštenom trgovcu tvrtke STIHL.</li> </ul>
			Električna veza između kosilice i akumulatora je prekinuta.	<ul style="list-style-type: none"> <li>▶ Izvucite sigurnosni ključ.</li> <li>▶ Izvadite akumulator.</li> <li>▶ Očistite električne kontakte na kosilici.</li> <li>▶ Umetnite sigurnosni ključ.</li> <li>▶ Umetnite akumulator.</li> </ul>
	Sve svjetleće diode na upravljačkoj jedinici trepere.		Komunikacija s upravljačkom jedinicom je prekinuta.	<ul style="list-style-type: none"> <li>▶ Izvucite sigurnosni ključ.</li> <li>▶ Izvadite akumulator.</li> <li>▶ Ne upotrebljavajte kosilicu i obratite se ovlaštenom trgovcu tvrtke STIHL.</li> </ul>
			Kosilica ili akumulator su vlažni.	<ul style="list-style-type: none"> <li>▶ Izvucite sigurnosni ključ.</li> <li>▶ Izvadite akumulator.</li> <li>▶ Očistite kosilicu.</li> <li>▶ Pričekajte da se kosilica ili akumulator osuši.</li> </ul>
			Otpor na noževima je prevelik.	<ul style="list-style-type: none"> <li>▶ Namjestite veću visinu reza.</li> <li>▶ Uključite kosilicu u nižoj travi.</li> </ul>
Vozni pogon ne funkcioniра.			U voznom pogonu postoji smetnja.	<ul style="list-style-type: none"> <li>▶ Izvadite pa umetnite akumulator.</li> <li>▶ Uključite vozni pogon.</li> <li>▶ Ako vozni pogon i dalje ne funkcioniра: obratite se ovlaštenom trgovcu tvrtke STIHL.</li> </ul>
Kosilica se isključuje tijekom rada.	Trokut upozorenja svijetli crveno.	3 svjetleće diode svijetle crveno.	Kosilica je pretopla.	<ul style="list-style-type: none"> <li>▶ Izvucite sigurnosni ključ.</li> <li>▶ Izvadite akumulator.</li> <li>▶ Pričekajte da se kosilica ohladi.</li> <li>▶ Očistite kosilicu.</li> <li>▶ Nemojte prečesto uključivati kosilicu u kratkom razdoblju.</li> <li>▶ Ako se radi uz uključen vozni pogon: Namjestite nižu brzinu.</li> <li>▶ Ako se radi uz isključen vozni pogon: Sporije hodajte prema naprijed.</li> <li>▶ Namjestite veću visinu reza.</li> <li>▶ Kosite nižu travu.</li> </ul>

Smetnja	Svjetleće diode na upravljačkoj jedinici	Svjetleće diode na akumulatoru	Uzrok	Rješenje
			Noževi su blokirani.	<ul style="list-style-type: none"> <li>▶ Izvucite sigurnosni ključ.</li> <li>▶ Izvadite akumulator.</li> <li>▶ Očistite kosilicu.</li> </ul>
			Postoji električna smetnja.	<ul style="list-style-type: none"> <li>▶ Izvadite pa umetnite akumulator.</li> <li>▶ Uključite kosilicu.</li> </ul>
Pogonsko vrijeme kosilice je prekratko.			Akumulator nije potpuno napunjen.	▶ Potpuno napunite akumulator.
			Radni vijek akumulatora je prekoračen.	▶ Zamijenite akumulator.

## 20 Tehnički podaci

### 20.1 Kosilica STIHL RMA 765.0 V

Dopušteni akumulatori:

- STIHL AR L
- STIHL AP zajedno s otvorom za dva akumulatora ADA 700
- Težina bez akumulatora: 44 kg
- Maksimalan sadržaj košare za travu: 80 l
- Širina reza: 63 cm
- Broj okretaja: 3300 1/min
- Broj okretaja u ECO načinu: 2800 o/min.

Vrijeme rada potražite na web-stranici [www.stihl.com/battery-life](http://www.stihl.com/battery-life).

### 20.2 Nož

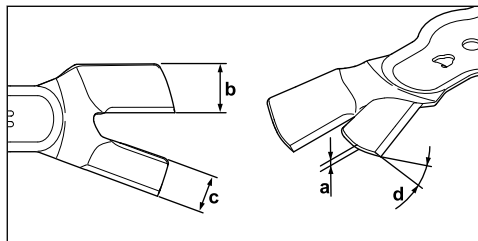

- Minimalna debljina a: 2,2 mm
- Minimalna širina b: 30 mm
- Minimalna širina c: 26 mm
- Kut oštrenja d: 30°

### 20.3 Vrijednosti emisija zvuka i vibracija

K-vrijednost za razinu zvučnog tlaka iznosi 3 dB(A). K-vrijednost za razinu zvučne snage iznosi 1,2 dB(A). K-vrijednost za vibracije iznosi 0,7 m/s<sup>2</sup>.

- Razina zvučnog tlaka L<sub>pA</sub> izmjerena prema normi EN 60335-2-77: 84 dB(A)

- Razina zvučne snage L<sub>wA</sub> izmjerena prema normi 2000/14/EC: 92,2 dB(A)
- Vrijednost vibracija a<sub>hV</sub> izmjerena prema normi EN 60335-2-77, upravljači: 1,4 m/s<sup>2</sup>

Navedene vrijednosti vibracija izmjerene su prema standardiziranom postupku ispitivanja i mogu poslužiti za usporedbu električnih uređaja. Stvarne vrijednosti vibracija mogu odstupati od navedenih, ovisno o primjeni. Navedene vrijednosti vibracija mogu poslužiti za prvobitnu procjenu izlaganja vibracijama. Potrebno je procijeniti stvarno izlaganje vibracijama. Pritom je moguće uzeti u obzir i razdoblja u kojima je električni uređaj isključen te ona u kojima je uređaj uključen, ali radi bez opterećenja.

Informacije o ispunjavanju Direktive o vibracijama za poslodavce 2002/44/EC potražite na web-stranici [www.stihl.com/vib](http://www.stihl.com/vib).

### 20.4 REACH

REACH označava EG-odredbu/propis za registriranje, procjenjivanje i dozvolu/dopuštenje primjene kemikalija.

Informacije za ispunjenje REACH odredbe su pod [www.stihl.com/reach](http://www.stihl.com/reach) navedene.

## 21 Pričuvni dijelovi i pribor

### 21.1 Zamjenski dijelovi i pribor

**STIHL** Ovi simboli označavaju originalne zamjenske dijelove društva STIHL i originalni pribor društva STIHL.

STIHL preporučuje uporabu originalnih zamjenskih dijelova društva STIHL i originalnog pribora društva STIHL.

Društvo STIHL unatoč stalnom promatranju tržišta ne može procijeniti zamjenske dijelove i pribor drugih proizvođača u pogledu pouzdanosti,

sigurnosti i prikladnosti i STIHL se ne može zauzeti za njihovu primjenu.

Originalni zamjenski dijelovi društva STIHL i originalan pribor društva STIHL dostupni su kod stručnog trgovca društva STIHL.

## 21.2 Ključni rezervni dijelovi

- Nož lijevo: 6392 702 0100
- Nož desno: 6392 702 0105
- Vijak noža lijevo: 9008 348 1800
- Vijak noža desno: 9008 348 1801
- Podloška: 9307 021 0180

## 22 Zbrinjavanje

### 22.1 Odlaganje kosilice

Informacije o zbrinjavanju dostupne su kod ovlaštenog trgovca tvrtke STIHL.

- ▶ Kosilicu, nož, pribor i ambalažu odložite propisno i na ekološki prihvatljiv način.

## 23 EU-izjava o sukladnosti

### 23.1 Kosilica STIHL RMA 765.0 V

STIHL Tirol GmbH  
Hans Peter Stihl-Straße 5  
6336 Langkampfen

Austrija

izjavljuje uz samostalnu odgovornost da

- izvedba: akumulatorska kosilica
- robna marka: STIHL
- vrsta: RMA 765.0 V
- serijska oznaka: 6392

odgovara relevantnim odredbama Direktiva 2000/14/EU, 2006/42/EC, 2014/30/EU i 2011/65/EU te da je razvijena i proizvedena u skladu s verzijama sljedećih normi koje su na snazi na dan proizvodnje: EN 60335-1, EN 60335-2-77, EN 55014-1 i EN 55014-2 (ovisno o primjenjivosti).

Naziv i adresa ovlaštene ustanove:  
TÜV Rheinland LGA Products GmbH  
Tillystraße 2  
D-90431 Nürnberg

Izmjerena i zajamčena razina zvučne snage utvrđene su u skladu s Direktivom 2000/14/EC, prilog VIII.

- izmjerena razina zvučne snage: 92,2 dB(A)
- zajamčena razina zvučne snage: 93 dB(A)

Tehnička dokumentacija pohranjena je u odjelu za potvrdu tehničke ispravnosti proizvoda tvrtke STIHL Tirol GmbH.

Godina proizvodnje i broj stroja navedeni su na kosilici.

Langkampfen, 01.06.2019.

STIHL Tirol GmbH

zastupa 

Matthias Fleischer, voditelj odjela za istraživanje i razvoj

zastupa 

Sven Zimmermann, voditelj odjela za osiguranje i unapređenje kvalitete

## 24 Adrese

### 24.1 STIHL – Glavna uprava

ANDREAS STIHL AG & Co. KG  
Postfach 1771  
D-71307 Waiblingen

### 24.2 STIHL – Prodajna društva

#### NJEMAČKA

STIHL Vertriebszentrale AG & Co. KG  
Robert-Bosch-Straße 13  
64807 Dieburg  
Telefon: +49 6071 3055358

#### AUSTRIJA

STIHL Ges.m.b.H.  
Fachmarktstraße 7  
2334 Vösendorf  
Telefon: +43 1 86596370

#### ŠVICARSKA

STIHL Vertriebs AG  
Isenrietstraße 4  
8617 Mönchaltorf  
Telefon: +41 44 9493030

#### ČEŠKA REPUBLIKA

Andreas STIHL, spol. s r.o.  
Chrlická 753  
664 42 Modřice

### 24.3 STIHL – Uvoznici

#### BOSNA I HERCEGOVINA

UNIKOMERC d. o. o.



Bišće polje bb  
88000 Mostar  
Telefon: +387 36 352560  
Telefaks: +387 36 350536

## HRVATSKA

UNIKOMERC – UVOZ d.o.o.  
Sjedište:  
Amruševa 10, 10000 Zagreb  
Prodaja:  
Ulica Kneza Ljudevita Posavskog 56, 10410  
Velika Gorica  
Telefon: +385 1 6370010  
Telefaks: +385 1 6221569

## TURSKA

SADAL TARIM MAKİNALARI DIŞ TICARET A.Ş.  
Alsancak Sokak, No:10 I-6 Özel Parsel  
34956 Tuzla, İstanbul  
Telefon: +90 216 394 00 40  
Telefaks: +90 216 394 00 44

# 25 Sigurnosno-tehničke napomene za kosilicu

## 25.1 Uvod

U ovom su poglavlju navedene opće sigurnosne napomene koje su prethodno formulirane u normi EN 60335-2-77, prilog EE, za električno pogonjene kosilice.



### UPOZORENJE

- **Pročitajte sve sigurnosne napomene, upute, tehničke podatke i pregledajte sve slike u vezi s ovom kosilicom.** Nepridržavanje sljedećih uputa može dovesti do strujnog udara, požara i/ili teških ozljeda. **Čuvajte sve sigurnosne napomene i upute za buduće potrebe.**

## 25.2 Vježba

- a) Pažljivo pročitajte upute za upotrebu. Upoznajte se s dijelovima za namještanje i pravilnom upotrebom stroja.
- b) Djeci i drugim osobama koje nisu pročitale upute za upotrebu nikada nemojte dopustiti da upotrebljavaju kosilicu. Lokalnim odredbama može biti propisana minimalna dob korisnika.
- c) Nikad nemojte kositi kad su u blizini ljudi, osobito djeca, ili pak životinja.
- d) Imajte na umu da je rukovatelj strojem odnosno korisnik odgovoran za nezgode u koje su uključene druge osobe ili njihova imovina.

## 25.3 Pripremne mjere

- a) Tijekom rada stroja uvijek nosite čvrstu obuću i duge hlače. Nemojte pogoniti stroj bosu ni u laganim sandalama. Nemojte nositi široku odjeću ni odjeću s visećim vezicama ili pojasevima.
- b) Provjerite zemljište na kojem se stroj upotrebljava i uklonite sve predmete koje on može zahvatiti i zavlatati.
- c) Prije svake upotrebe izvršite vizualnu provjeru reznih noževa, pričvrstnih klinova i cijele rezne jedinice u pogledu istrošenosti i oštećenja. Radi sprječavanja neuravnoteženosti istrošeni ili oštećeni rezni noževi i pričvrstni klinovi smiju se zamjenjivati samo u kompletu. Istrošene ili oštećene pločice s napomenama moraju se zamijeniti.

## 25.4 Rukovanje

- a) Kosite samo pri danjem svjetlu ili dobroj umjetnoj rasvjeti.
- b) Ako je moguće, ne upotrebljavajte uređaj na mokroj travi.
- c) Na kosinama uvijek vodite računa o stabilnosti.
- d) Stroj vodite samo brzinom hoda.
- e) Na kosinama radite poprijeko, nikad uzbrdo ni nizbrdo.
- f) Budite osobito oprezni kad na kosinama mijenjate smjer kretanja.
- g) Nemojte kositi na prestrmim kosinama.
- h) Budite posebno oprezni kad okrećete kosilicu ili je vučete prema sebi.
- i) Zaustavite rezne noževe kada se kosilica mora nagnuti radi transporta preko netravnatih površina i kada se ona pomiče od površine za košnju i prema njoj.
- j) Nikada nemojte upotrebljavati kosilicu ako su zaštitne naprave ili zaštitne rešetke oštećene ili ako nisu montirane zaštitne naprave, npr. odbojni limovi i/ili naprave za sakupljanje trave.
- k) Oprezno aktivirajte sklopku za pokretanje, slijedeći upute proizvođača. Pazite da stopala budu dovoljno udaljena od reznih noževa.
- l) Prilikom pokretanja motora kosilica se ne smije naginjati, osim ako se ona pritom mora podignuti. U tom je slučaju nagnite samo onoliko koliko je potrebno i podignite samo onu stranu koja je okrenuta od vas.

- m) Nemojte pokretati motor dok stojite ispred ) kanala za izbacivanje.
- n) Nikad nemojte približavati ruke i stopala rotirajućim dijelovima niti ih stavljati pod njih. Uvijek se držite podalje od otvora za izbacivanje.
- o) Nikada nemojte podizati niti nositi kosilicu dok motor radi.
- p) Isključite motor i izvucite ključ za pokretanje. Uvjerite se da su se svi pokretni dijelovi potpuno zaustavili:
- prilikom svakog napuštanja kosilice
  - prije otpuštanja blokada ili uklanjanja začep-ljenja u kanalu za izbacivanje
  - prije provjere ili čišćenja kosilice ili pak izvođenja radova na njoj
  - ako kosilica udari u strano tijelo. Potražite oštećenja na kosilici i izvedite potrebne popravke prije ponovnog pokretanja i nastavka rada kosilicom.
- Ukoliko kosilica počne neuobičajeno snažno vibrirati, potrebno je odmah provesti provjeru.
- Potražite oštećenja.
  - Izvedite potrebne popravke oštećenih dijelova.
  - Čvrsto pritegnite sve matice, klinove/svor-njake i vijke.

## 25.5 Održavanje i skladištenje

- a) Osigurajte da su sve matice, klinovi/svornjaci i vijci čvrsto zategnuti te da je uređaj u sigurnom radnom stanju.
- b) Redovito provjeravajte je li naprava za sakupljanje trave istrošena ili neispravna.
- c) Iz sigurnosnih razloga zamijenite istrošene ili oštećene dijelove.
- d) Imajte na umu da kod strojeva s više reznih noževa pomicanje jednog reznog noža može dovesti do vrtnje ostalih reznih noževa.
- e) Prilikom namještanja stroja pazite da ne priklješite prste između pokretnih reznih noževa i nepomičnih dijelova stroja.
- f) Pričekajte da se motor ohladi prije nego što isključite stroj.
- g) Prilikom radova na održavanju reznih noževa imajte na umu da se oni mogu pomicati čak i ako je izvor napona isključen.
- h) Iz sigurnosnih razloga zamijenite istrošene ili oštećene dijelove. Upotrebjavajte isključivo originalne rezervne dijelove i originalan pribor.

## Innehållsförteckning

1	Förord.....	99
2	Information bruksanvisningen.....	99
3	Översikt.....	100
4	Säkerhetsanvisningar.....	101
5	Göra gräsklippare klar att användas.....	105
6	Sätta ihop gräsklippare.....	105
7	Ställa in gräsklippare för användaren.....	106
8	Sätt in och ta ut batteriet.....	106
9	Sätta i och dra ut säkerhetsnyckel.....	106
10	Starta och stänga av gräsklippare.....	106
11	Kontrollera gräsklippare.....	107
12	Arbeta med gräsklipparen.....	108
13	Efter arbetet.....	110
14	Transport.....	110
15	Förvaring.....	111
16	Rengöring.....	111
17	Underhåll.....	111
18	Reparera.....	112
19	Felavhjälpning.....	112
20	Tekniska data.....	114
21	Reservdelar och tillbehör.....	114
22	Kassering.....	114
23	EU-försäkran om överensstämmelse.....	114
24	Säkerhetstekniska anvisningar för gräsklippare.....	115

## 1 Förord

Hej!

Tack för att du valt en produkt från STIHL. Vi utvecklar och tillverkar produkter av mycket hög kvalitet som uppfyller våra kunders behov. Därför är våra produkter mycket säkra även när de belastas mycket.

STIHL ger även en förstklassig service. Hos våra återförsäljare får du kompetent rådgivning och instruktioner samt tekniska råd.

STIHL strävar efter att arbeta på ett sätt som är så hållbart och ansvarsfullt mot naturen som möjligt. Denna bruksanvisning är till för att hjälpa dig att använda din STIHL produkt på ett säkert och miljövänligt sätt över lång tid.

Vi uppskattar ditt förtroende för oss och önskar dig lycka till med din STIHL-produkt.



Dr Nikolas Stihl

**VIKTIGT! LÄS BRUKSANVISNINGEN INNAN DU ANVÄNDER PRODUKTEN OCH SPARA DEN.**

## 2 Information bruksanvisningen

### 2.1 Gällande dokument

Denna bruksanvisning är en original bruksanvisning från tillverkaren enligt EG-riktlinjen 2006/42/EC.

De lokala säkerhetsföreskrifterna gäller.

► Läs, förstå och förvara följande dokument, förutom bruksanvisningen:

- Bruksanvisning batteri STIHL AR L
- Bruksanvisning ADA 700
- Bruksanvisning batteriladdare STIHL AL 101, 300, 500
- Säkerhetsanvisningar batteri STIHL AP
- Säkerhetsinformation för STIHL batterier och produkter med inbyggda batterier: [www.stihl.com/safety-data-sheets](http://www.stihl.com/safety-data-sheets)

### 2.2 Varningar i texten

#### ! FARA

- Varnar för faror som leder till allvarliga skador eller dödsfall.
  - Med åtgärderna kan man förhindra allvarliga skador eller dödsfall.

#### ! VARNING

- Varnar för faror som **kan** leda till allvarliga skador eller dödsfall.
  - Med åtgärderna kan man förhindra allvarliga skador eller dödsfall.

#### OBS!

- Varnar för faror som kan leda till materialskador.
  - Med åtgärderna kan man förhindra materialskador.

### 2.3 Symboler i texten

 Denna symbol hänvisar till ett kapitel i denna bruksanvisning.

## 3 Översikt

### 3.1 Gräsklippare och batteri

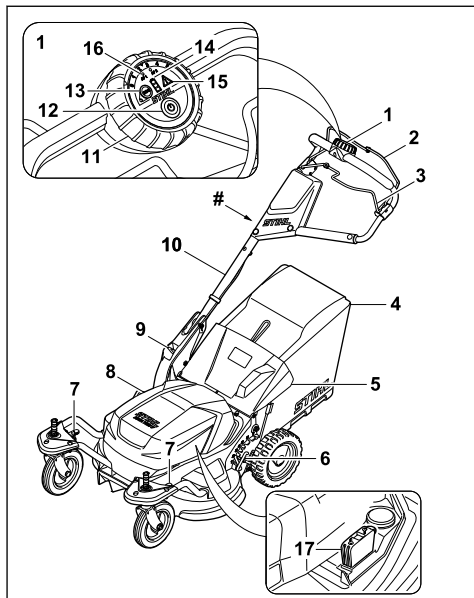

#### 1 Manöverenhet

Manöverenheten används för att starta gräsklipparen, för aktivering av ECO-läget, för avläsning av batterinivån och för inställning av maximal hastighet. Vid användning av det dubbla batterifacket ADA 700 visas batteriet som används.

#### 2 Inkopplingsbygel för klippning

Klippningens inkopplingsbygel tillsammans med startknappen kopplar till och från knivarerna.

#### 3 Inkopplingsbygel för drivning

Drivningens inkopplingsbygel kopplar till och från drivningen.

#### 4 Gräsuppsamlare

Gräsuppsamlaren samlar upp det klippta gräset.

#### 5 Utkastlucka

Utkastluckan stänger utkastkanalen.

#### 6 Spak

Spaken används för att ställa in klipphöjden på bakhjulen.

#### 7 Spak

Spaken används för att ställa in klipphöjden på och för att fixera och lossa framhjulen.

**8 Lucka**

Luckan täcker batteriet och säkerhetsnyckeln.

**9 Spak**

Spaken används för att ställa in och fälla ned styrhandtaget.

**10 Styrhandtag**

Styrhandtaget används för att hålla, styra och transportera gräsklipparen.

**11 Ratt**

Ratten används för att ställa in maximal hastighet.

**12 Startknapp**

Startknappen aktiverar gräsklipparen och kopplar till knivarna tillsammans med klippningens inkopplingsbygel.

**13 ECO-strömbrytare**

ECO-strömbrytaren startar och stänger av ECO-läget.

**14 Visa laddningstillstånd**

LED-lamporna visar batteriets laddningstillstånd och störningar när startknappen trycks.

**15 Varningstriangel**

Varningstriangeln visar störningar på gräsklipparen.

**16 Indikering för dubbelt batterifack ADA 700**

LED-lamporna visar batteriet som används för tillfället.

**17 Säkerhetsnyckel**

Säkerhetsnyckeln aktiverar gräsklipparen.

**# Typskylt med maskinnummer****3.2 Symboler**

Symbolerna kan finnas på gräsklipparen och på batteriet, och betyder följande:



Denna symbol betecknar säkerhetsnyckeln.



Denna symbol betecknar ECO-strömbrytaren.



Denna symbol anger gräsklipparens vikt.



Garanterad ljudnivå enligt riktlinjen 2000/14/EC i dB(A) för att kunna jämföra produkternas buller.



Kasta inte produkten tillsammans med hushållsavfall.



Aktivera gräsklipparen och ställ in maximal hastighet.



Starta kniven.



Koppla in drivningen.



Spaken fixerar framhjulen i detta läge.



Med spaken i detta läge är framhjulen fritt rörliga.



Med spaken i detta läge kan framhjulens klipphöjd ställas in.



Gräsuppsamlaren fylls.



Gräsuppsamlaren är full. Töm gräsuppsamlaren.

**4 Säkerhetsanvisningar****4.1 Varningssymboler**

Varningssymbolerna på gräsklipparen betyder följande:



Beakta säkerhetsanvisningarna och deras åtgärder.



Läs, förstå och förvara bruksanvisningen.



Beakta säkerhetsanvisningarna för föremål som slungas iväg och deras åtgärder.



Ta inte på den roterande kniven.



Ta bort batteriet under arbetsstopp, transport, förvaring, underhåll eller reparation.



Dra ut säkerhetsnyckeln under arbetsstopp, transport, förvaring, underhåll eller reparation.



Håll säkerhetsavståndet.

## 4.2 Användning enligt föreskrifterna

Gräsklipparen STIHL RMA 765 V är avsedd för att klippa gräs.

Gräsklipparen försörjs med energi genom ett batteri STIHL AR L eller ett batteri STIHL AP tillsammans med det dubbla batterifacket ADA 700.

### ▲ VARNING

- Batterier som inte har godkänts för gräsklipparen av STIHL kan orsaka brand och explosion. Detta kan orsaka allvarliga personskador eller dödsfall och saskador.
  - ▶ Använd gräsklipparen med ett batteri STIHL AR L eller ett batteri STIHL AP tillsammans med det dubbla batterifacket ADA 700.
- Om gräsklipparen eller batteriet inte används enligt föreskrifterna kan detta orsaka allvarliga personskador eller dödsfall och saskador.
  - ▶ Använd gräsklipparen enligt beskrivningen i denna bruksanvisning.
  - ▶ Använd batteriet enligt beskrivningen i bruksanvisningen för batteriet STIHL AR L eller bruksanvisningen för det dubbla batterifacket ADA 700.

## 4.3 Krav på användaren

### ▲ VARNING

- Användare utan introduktion kan inte känna igen och bedöma riskerna med gräsklipparen. Detta kan orsaka allvarliga personskador eller dödsfall.
  - ▶ Läs, förstå och förvara bruksanvisningen.
- ▶ Om gräsklipparen lämnas ut till en annan person: skicka med bruksanvisningen.
- ▶ Se till att användaren uppfyller följande krav:
  - Användaren är utbildad.
  - Användaren har inte nedsatt fysisk, sensorisk eller mental förmåga att använda gräsklipparen. Om användaren har nedsatt fysisk, sensorisk eller mental förmåga får användaren endast använda den under uppsikt eller efter instruktioner av en ansvarig person.



- Användaren kan känna igen och bedöma riskerna med gräsklipparen.
- Användaren är medveten om att vederbörande är ansvarig för olyckor och skador.
- Användaren är myndig eller utbildad i ett yrke under uppsikt enligt nationella regler.
- Användaren har fått instruktioner av en STIHL servande fackhandel eller en sakkunnig person innan vederbörande använder gräsklipparen för första gången.
- Användaren är inte påverkad av alkohol, medicin eller droger.
- ▶ Om något är oklart: kontakta en STIHL servande fackhandel.

## 4.4 Klädsel och utrustning

### ▲ VARNING

- Under arbetet kan föremål kastas upp med hög hastighet. Användaren kan skadas.
  - ▶ Använd långbyxor av kraftigt material.
- Under arbetet kan damm virvla upp. Damm som andas in kan skada hälsan och orsaka allergiska reaktioner.
  - ▶ Om damm virvlas upp: Använd en dammskyddsmask.
- Olämplig klädsel kan fastna i trä, grenar och gräsklipparen. Användare utan lämplig klädsel kan skadas svårt.
  - ▶ Använd åtsittande klädsel.
  - ▶ Ta av schalar och smycken.
- Under rengöring, underhåll och transport kan användaren komma i kontakt med kniven. Användaren kan skadas.
  - ▶ Använd arbetshandskar av kraftigt material.
- Om användaren har olämpliga skor finns en halkrisk. Användaren kan skadas.
  - ▶ Använd stadiga, stängda skor med räfflad sula.
- När kniven slipas kan partiklar slungas iväg. Användaren kan skadas.
  - ▶ Använd åtsittande skyddsglasögon. Lämpliga skyddsglasögon har kontrollerats enligt normen EN 166 eller nationella föreskrifter, och finns att få med motsvarande märkning i handeln.
  - ▶ Använd arbetshandskar av kraftigt material.

## 4.5 Arbetsområde och omgivning

### ▲ VARNING

- Obehöriga personer, barn och djur kan inte känna igen och bedöma riskerna med gräsklipparen och föremål som slungas iväg. Detta kan orsaka allvarliga personskador och saksador.
  - ▶ Håll obehöriga personer, barn och djur borta från arbetsområdet.
- ▶ Håll ett avstånd till föremål.
- ▶ Lämna inte gräsklipparen utan tillsyn.
- ▶ Se till att barn förhindras att leka med gräsklipparen.
- Gräsklipparens elektriska komponenter kan orsaka gnistor. Gnistor kan orsaka brand och explosion i en miljö med lättantändliga eller explosiva material. Detta kan orsaka allvarliga personskador eller dödsfall och saksador.
  - ▶ Arbeta inte i en miljö med lättantändliga eller explosiva material.



## 4.6 Säker användning

### 4.6.1 Gräsklippare

Gräsklipparen är i säkert bruksskick när följande villkor uppfylls:

- Gräsklipparen är oskadad.
- Gräsklipparen är ren.
- Manöverreglagen fungerar och är oförändrade.
- Om klippning sker och det klippta gräset ska samlas upp i gräsupsamlaren: gräsupsamlaren sitter fast rätt.
- Om klippning sker och det klippta gräset ska kastas ut bakåt: gräsupsamlaren har lossats och utkastluckan är stängd.
- Kniven har monterats rätt.
- STIHL originaltillbehör har monterats på denna gräsklippare.
- Tillbehöret har monterats rätt.



### ▲ VARNING

- Om batteriladdaren inte är i säkert bruksskick fungerar komponenterna inte längre på rätt sätt och säkerhetsanordningarna sätts ur spel. Detta kan orsaka allvarliga personskador eller dödsfall.
  - ▶ Arbeta med en oskadad gräsklippare.
  - ▶ Om gräsklipparen är smutsig: rengör gräsklipparen.
  - ▶ Förändra inte gräsklipparen.
  - ▶ Om manöverreglagen inte fungerar: använd inte gräsklipparen.

- ▶ Om klippning sker och det klippta gräset ska samlas upp i gräsupsamlaren: fäst gräsupsamlaren enligt beskrivningen i denna bruksanvisning.
- ▶ Montera STIHL originaltillbehör på denna gräsklippare.
- ▶ Montera knivarna enligt beskrivningen i denna bruksanvisning.
- ▶ Montera tillbehöret enligt beskrivningen i denna bruksanvisning eller i tillbehörets bruksanvisning.
- ▶ Stick inte in föremål i gräsklipparens öppningar.
- ▶ Se till att tändningslåsets kontakter inte kopplas ihop eller kortsluts med metallföremål.
- ▶ Byt ut utslitna eller skadade informationsskyltar.
- ▶ Om något är oklart: kontakta en STIHL servande fackhandel.

### 4.6.2 Knivar

Knivarna är i säkert bruksskick när följande villkor uppfylls:

- Knivarna och komponenterna är oskadade.
- Knivarna är inte deformerade.
- Knivarna har monterats rätt.
- Knivarna är placerade med en vinkel på 90° mot varandra,  11.3.
- Knivarna har slipats rätt.
- Knivarna är gradfria.
- Knivarna har balanserats rätt.
- Knivarnas minsta bredd har inte underskridits,  20.2.
- Slipvinkeln är rätt,  20.2.

### ▲ VARNING

- Om knivarna inte är i säkert bruksskick kan delar lossna och slungas iväg. Detta kan orsaka allvarliga personskador.
  - ▶ Arbeta med oskadade knivar och oskadade komponenter.
  - ▶ Montera knivarna rätt.
  - ▶ Slipa knivarna rätt.
  - ▶ Om den minsta tjockleken eller den minsta bredden har underskridits: byt ut knivarna.
  - ▶ Låt en STIHL servande fackhandel balansera knivarna.
  - ▶ Om något är oklart: kontakta en STIHL servande fackhandel.

## 4.7 Arbeta

### ▲ VARNING

- Användaren kan inte längre arbeta koncentrerat i vissa situationer. Användaren kan snubbla, ramla och skadas allvarligt.
  - ▶ Arbeta lugnt och med eftertanke.
  - ▶ Om ljuset och synförhållandena är dåliga: använd inte gräsklipparen.
  - ▶ Bara en person får använda gräsklipparen.
  - ▶ Se upp för hinder.
  - ▶ Väلت inte gräsklipparen.
  - ▶ Se alltid till att du står stadigt på marken och håller balansen när du arbetar.
  - ▶ Om du känner att du blir trött: ta en paus.
  - ▶ Om du klipper i en slutning: klipp på tvåren mot slutningen.
  - ▶ Klipp inte i branta slutningar.
- Användaren kan skära sig på de roterande knivarna. Användaren kan skadas allvarligt.



- ▶ Ta inte på de roterande knivarna.
- ▶ Om knivarna blockeras av ett föremål: Stäng av gräsklipparen, dra ut säkerhetsnyckeln och ta bort batteriet. Först därefter får föremålet tas bort.
- Om du arbetar utan drivning kan drivningen kopplas in av misstag och gräsklipparen kör igång. Detta kan orsaka allvarliga personskador och saksador.
  - ▶ Aktivera inkopplingsbygeln för drivning endast när drivningen ska kopplas in.
- Om gräsklipparen förändras eller betar sig ovanligt under arbetet kan gräsklipparen vara i osäkert bruksskick. Detta kan orsaka allvarliga personskador och saksador.
  - ▶ Avsluta arbetet, dra ut säkerhetsnyckeln, ta bort batteriet och kontakta en STIHL-ervande fackhandel.
- Under arbetet kan vibration pga gräsklipparen uppstå.
  - ▶ Använd skyddshandskar.
  - ▶ Lägg in arbetspauser.
  - ▶ Om du känner av cirkulationsrubbingar: kontakta en läkare.
- Om knivarna träffar ett främmande föremål under arbetet kan de eller delar av dem skadas eller slungas iväg med hög hastighet. Detta kan orsaka personskador och saksador.
  - ▶ Ta bort främmande föremål från arbetsområdet.
- När du släpper inkopplingsbygeln för klippning fortsätter knivarna att rotera en kort tid. Detta kan orsaka allvarliga personskador.
  - ▶ Vänta tills knivarna har slutat rotera.

- Om de roterande knivarna träffar ett hårt föremål kan det uppstå gnistor. Gnistor kan orsaka brand i en miljö med lättantändliga material. Detta kan orsaka allvarliga personskador eller dödsfall och saksador.
  - ▶ Arbeta inte i en miljö med lättantändliga material.
- Om knivarna träffar ett främmande föremål under arbetet kan knivarna skadas eller knivläget ändras.
  - ▶ Stäng av gräsklipparen och kontrollera knivarna om knivarna träffar ett främmande föremål.
- Om gräsklipparen ställs på en sluttande yta kan den rulla iväg oavsiktligt. Detta kan orsaka personskador och saksador.
  - ▶ Släpp gräsklipparen endast när den står på en plan yta och inte kan rulla iväg av sig själv.
- Om föremål fästes på styrhandtaget kan gräsklipparen välta pga den extra vikten. Detta kan orsaka personskador och saksador.
  - ▶ Fäst inga föremål på styrhandtaget.

### ▲ FARA

- Om arbetet sker i närheten av spänningsförande kablar kan knivarna komma i kontakt med de spänningsförande kablarna och skada dem. Detta kan orsaka allvarliga personskador eller dödsfall.
  - ▶ Arbeta inte i närheten av spänningsförande kablar.
- Om arbete sker under ett åskväder kan användaren träffas av ett blixtnedslag. Detta kan orsaka allvarliga personskador eller dödsfall.
  - ▶ Vid åskväder: arbeta inte.

## 4.8 Transport

### ▲ VARNING

- Under transporten kan gräsklipparen välta eller flytta på sig. Detta kan orsaka personskador och saksador.
  - ▶ Dra ut säkerhetsnyckeln.
  - ▶ Ta bort batteriet.
  - ▶ Säkra gräsklipparen med spännband, remmar eller ett nät så att den inte kan välta eller flytta på sig.
- Om säkerhetsnyckeln och batteriet sitter i vid frånkopplad drivning under transport kan drivningen kopplas in av misstag och gräsklipparen kör igång. Detta kan orsaka allvarliga personskador och saksador.
  - ▶ Dra ut säkerhetsnyckeln.
  - ▶ Ta bort batteriet.

- Gräsklipparen är tung. Om användaren bär gräsklipparen själv kan vederbörande skadas.
  - ▶ Bär gräsklipparen med två man.

## 4.9 Förvaring

### ▲ VARNING

- Barn kan inte känna igen och bedöma riskerna med en gräsklippare. Barn kan skadas allvarligt.
  - ▶ Dra ut säkerhetsnyckeln.
  - ▶ Ta bort batteriet.
  - ▶ Förvara gräsklipparen utom räckhåll för barn.
- De elektriska kontakterna på gräsklipparen och komponenter av metall kan korrodera pga fukt. Gräsklipparen kan skadas.
  - ▶ Dra ut säkerhetsnyckeln.
  - ▶ Ta bort batteriet.
  - ▶ Förvara gräsklipparen på en ren och torr plats.
- Om säkerhetsnyckeln och batteriet sitter i vid förvaring kan drivningen kopplas in av misstag och gräsklipparen kör igång. Detta kan orsaka allvarliga personskador och saksador.
  - ▶ Dra ut säkerhetsnyckeln.
  - ▶ Ta bort batteriet.

## 4.10 Rengöring, underhåll och reparation

### ▲ VARNING

- Om säkerhetsnyckeln och batteriet sitter i under rengöring, underhåll eller reparation kan knivarna startas av misstag. Detta kan orsaka allvarliga personskador och saksador.
  - ▶ Dra ut säkerhetsnyckeln.
  - ▶ Ta bort batteriet.
- Om säkerhetsnyckeln och batteriet sitter i vid rengöring, underhåll och reparation kan drivningen kopplas in av misstag och gräsklipparen kör igång. Detta kan orsaka allvarliga personskador och saksador.
  - ▶ Dra ut säkerhetsnyckeln.
  - ▶ Ta bort batteriet.
- Ett kraftigt rengöringsmedel, rengöring med en vattenstråle eller vassa föremål kan skada gräsklipparen eller knivarna. Om gräsklipparen eller knivarna inte rengörs på rätt sätt fungerar komponenterna kanske inte längre och säkerhetsanordningarna sätts ur spel. Detta kan orsaka allvarliga personskador.
  - ▶ Rengör gräsklipparen och knivarna enligt beskrivningen i denna bruksanvisning.
- Om gräsklipparen eller knivarna inte repareras eller underhålls på rätt sätt fungerar komponenterna kanske inte längre och säkerhets-









anordningarna sätts ur spel. Detta kan orsaka allvarliga personskador eller dödsfall.

- ▶ Utför inte underhåll eller reparation själv på gräsklipparen.
- ▶ Om underhåll eller reparation måste utföras på gräsklipparen: kontakta en STIHL ser-vande fackhandel.
- ▶ Utför underhåll på kniven enligt beskrivningen i denna bruksanvisning.
- Under rengöring, underhåll och reparation av knivarna kan knivarna rotera. Om en av knivarna roterar roterar även den andra kniven. Användaren kan skära sig på de vassa eggarna och skadas.
  - ▶ Använd arbetshandskar av kraftigt material.
- Knivarna kan bli varma under slipningen. Användaren kan bränna sig.
  - ▶ Vänta tills knivarna har svalnat.
  - ▶ Använd arbetshandskar av kraftigt material.

## 5 Göra gräsklippare klar att användas

### 5.1 Göra gräsklippare klar att användas

Innan allt arbete påbörjas måste följande steg utföras:

- ▶ Se till att följande komponenter är i säkert bruksskick:
  - Gräsklippare,  4.6.1.
  - Kniv,  4.6.2.
  - Batteri, enligt beskrivningen i bruksanvisningen för batteriet STIHL AR L eller bruksanvisningen för det dubbla batterifacket ADA 700 och i säkerhetsanvisningarna för batteriet STIHL AP.
- ▶ Kontrollera batteriet enligt beskrivningen i bruksanvisningen för batteriet STIHL AR L eller bruksanvisningen för det dubbla batterifacket ADA 700 och i säkerhetsanvisningarna för batteriet STIHL AP.
- ▶ Ladda batteriet helt enligt beskrivningen i bruksanvisningen för batteriladdarna STIHL AL 101, 300, 500.
- ▶ Rengöra gräsklippare,  16.2.
- ▶ Kontrollera kniv,  11.2.
- ▶ Fälla upp och ställa in styrhandtag,  7.1.
- ▶ Om klippning sker och det klippta gräset ska samlas upp i gräsupsamlaren: Fästa gräsupsamlare,  6.1.2.
- ▶ Om klippning sker och det klippta gräset ska kastas ut bakåt: Lossa gräsupsamlare,  6.1.3.
- ▶ Ställa in klipphöjd,  12.2.



- ▶ Kontrollera manöverreglage,  11.1.
  - ▶ Om varningstriangeln på manöverenheten blinkar rött när manöverreglagen kontrolleras: dra ut säkerhetsnyckeln, ta bort batteriet och kontakta en STIHL servande fackhandel. Gräsklipparen har en störning.
- ▶ Om stegen inte kan utföras: använd inte gräsklipparen och kontakta en STIHL servande fackhandel.

## 6 Sätta ihop gräsklippare

### 6.1 Sätta ihop, fästa och lossa gräsupsamlare

#### 6.1.1 Sätta ihop gräsupsamlare

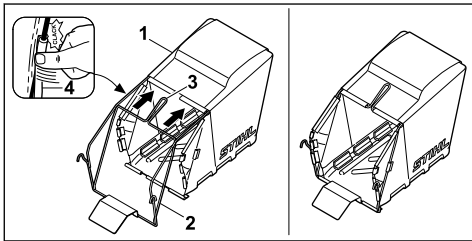

- ▶ Dra väven (1) över ramen (2) så att bottenplattan är nedtill och handtaget (3) på vävens undersida.
- ▶ Tryck fast plastprofilerna (4) på ramen. Plastprofilerna snäpper in med ett klick.

#### 6.1.2 Fästa gräsupsamlare

- ▶ Stäng av gräsklipparen.
- ▶ Ställ gräsklipparen på en plan yta.

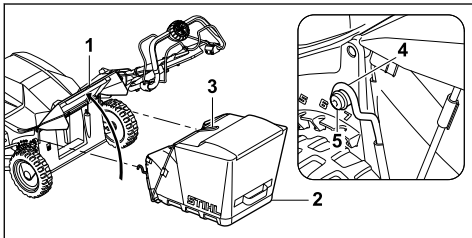

- ▶ Öppna utkastluckan (1) och håll den så.
- ▶ Ta tag i gräsupsamlaren (2) i greppet (3) och fäst krokarna (4) på axeln (5).
- ▶ Lägg utkastluckan (1) på gräsupsamlaren (2).

#### 6.1.3 Lossa gräsupsamlare

- ▶ Stäng av gräsklipparen.
- ▶ Ställ gräsklipparen på en plan yta.
- ▶ Öppna utkastluckan och håll den så.
- ▶ Ta bort gräsupsamlaren uppåt i greppet.

- ▶ Stäng utkastluckan.

## 7 Ställa in gräsklippare för användaren

### 7.1 Ställa in styrhandtag

- ▶ Stäng av gräsklipparen, dra ut säkerhetsnyckeln och ta bort batteriet.
- ▶ Ställ gräsklipparen på en plan yta.

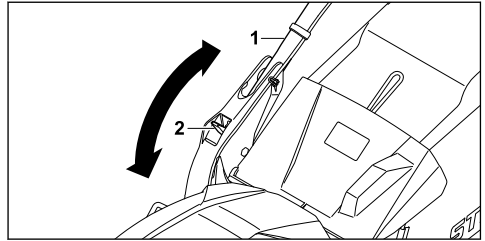

- ▶ Håll fast styrhandtaget (1).
- ▶ Tryck ned spaken (2) och håll den så.
- ▶ Ställ styrhandtaget (1) i önskat läge.
- ▶ Släpp spaken (2) och se till att styrhandtaget snäpper in ordentligt.

### 7.2 Fälla ned styrhandtag

Styrhandtaget kan fällas ned för platsbesparande transport och förvaring.

- ▶ Stäng av gräsklipparen, dra ut säkerhetsnyckeln och ta bort batteriet.
- ▶ Ställ gräsklipparen på en plan yta.
- ▶ Håll spaken tryckt.
- ▶ Fäll ned styrhandtaget framåt.

## 8 Sätt in och ta ut batteriet

### 8.1 Sätta i batteri

- ▶ Dra ut säkerhetsnyckeln.
- ▶ Ställ gräsklipparen på en plan yta.

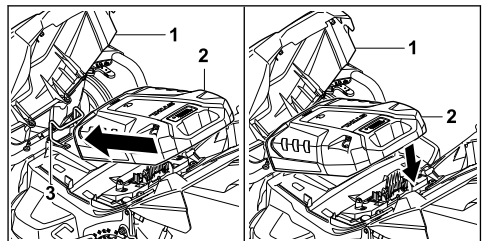

- ▶ Öppna luckan (1).
- ▶ Sätt in batteriet (2) i hållaren (3).
- ▶ Tryck ned batteriet (2). Batteriet (2) snäpper in med ett klick och är fastlåst.
- ▶ Stäng luckan (1).

## 8.2 Ta bort batteri

- ▶ Ställ gräsklipparen på en plan yta.

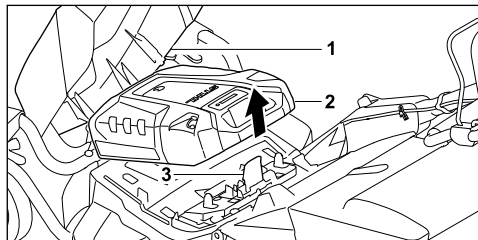

- ▶ Öppna luckan (1).
- ▶ Tryck på spärrspaken (3) och håll den så. Batteriet (2) är nu löst och kan tas bort.
- ▶ Stäng luckan (1).

## 9 Sätta i och dra ut säkerhetsnyckel

### 9.1 Sätta i säkerhetsnyckel

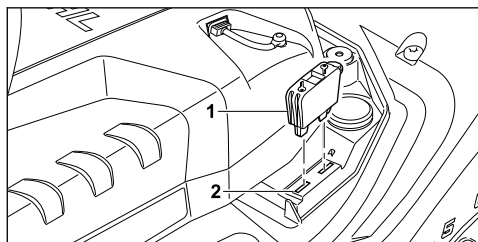

- ▶ Öppna luckan.
- ▶ Sätt in säkerhetsnyckeln (1) i urtagen (2).
- ▶ Stäng luckan.

### 9.2 Dra ut säkerhetsnyckel

- ▶ Öppna luckan.
- ▶ Dra ut säkerhetsnyckeln.
- ▶ Stäng luckan.
- ▶ Förvara säkerhetsnyckeln utom räckhåll för barn.

## 10 Starta och stänga av gräsklippare

### 10.1 Aktivera gräsklippare

- ▶ Ställ gräsklipparen på en plan yta.

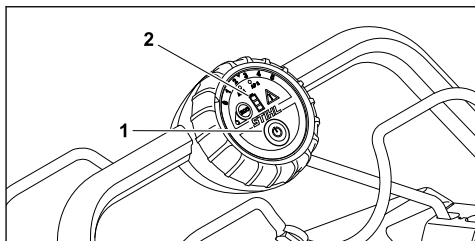

- ▶ Tryck på startknappen (1). Gräsklipparen är aktiverad. LED-lamporna (2) visar batteriets laddningstillstånd.

## 10.2 Starta och stänga av kniv

### 10.2.1 Starta knivar

- ▶ Ställ gräsklipparen på en plan yta.

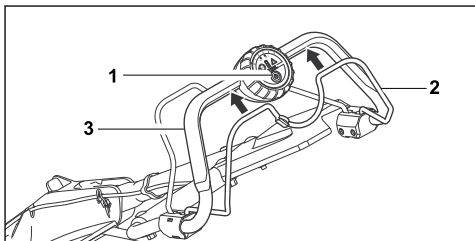

- ▶ Tryck på startknappen (1) med vänster hand och håll den så.
- ▶ Dra klippningens inkopplingsbygel (2) helt mot styrhandtaget (3) med höger hand och håll den så att tummen når runt styrhandtaget (3). Knivarna roterar.
- ▶ Släpp startknappen (1).
- ▶ Håll fast styrhandtaget (3) och klippningens inkopplingsbygel (2) med höger hand så att tummen når runt styrhandtaget (3).

### 10.2.2 Stänga av knivar

- ▶ Släpp klippningens inkopplingsbygel.
- ▶ Vänta tills knivarna har slutat rotera.
- ▶ Om knivarna fortsätter att rotera: dra ut säkerhetsnyckeln, ta bort batteriet och kontakta en STIHL servande fackhandel. Gräsklipparen är defekt.

## 10.3 Koppla till och från drivning

### 10.3.1 Koppla in drivning

Den maximala hastigheten kan ställas in i 5 steg med ratten. Steg 5 är maximal hastighet. I steg 0 är drivningen frångkopplad.

Hastigheten kan regleras steglöst till inställd, maximal hastighet med drivningens inkopplings-

bygel. Ju mer drivningens inkopplingsbygel dras mot styrhandtaget ju högre är hastigheten.

Den inställda hastigheten påverkar batteriets användningstid. Ju lägre hastighet ju längre är batteriets användningstid.

- ▶ Ställ gräsklipparen på en plan yta.

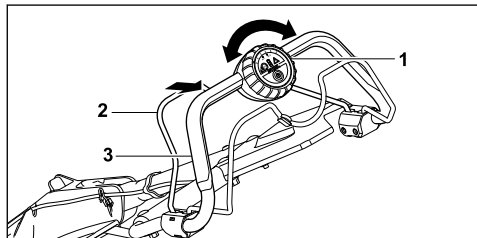

- ▶ Ställ in önskad, maximal hastighet med raten (1).
- ▶ Dra drivningens inkopplingsbygel (2) mot styrhandtaget (3) med vänster hand och håll den så att tummen når runt styrhandtaget (3). Gräsklipparen kör igång.

### 10.3.2 Koppla från drivning

- ▶ Släpp drivningens inkopplingsbygel.
- ▶ Vänta tills gräsklipparen stannar.
- ▶ Om gräsklipparen fortsätter att köra: dra ut säkerhetsnyckeln, ta bort batteriet och kontakta en STIHL servande fackhandel. Gräsklipparen är defekt.

## 11 Kontrollera gräsklippare

### 11.1 Kontrollera manöverreglage

#### Inkopplingsbygel för klippning

- ▶ Dra ut säkerhetsnyckeln.
- ▶ Ta bort batteriet.
- ▶ Dra klippningens inkopplingsbygel helt mot styrhandtaget och släpp den igen.
- ▶ Om klippningens inkopplingsbygel är trög eller inte fjädrar tillbaka till utgångsläget: använd inte gräsklipparen och kontakta en STIHL servande fackhandel. Klippningens inkopplingsbygel är defekt.

#### Inkopplingsbygel för drivning

- ▶ Dra ut säkerhetsnyckeln.
- ▶ Ta bort batteriet.
- ▶ Dra drivningens inkopplingsbygel helt mot styrhandtaget och släpp den igen.
- ▶ Om drivningens inkopplingsbygel är trög eller inte fjädrar tillbaka till utgångsläget: använd inte gräsklipparen och kontakta en STIHL servande fackhandel. Drivningens inkopplingsbygel är defekt.

#### Starta kniv

- ▶ Sätt i säkerhetsnyckeln.
- ▶ Sätt i batteriet.
- ▶ Aktivera gräsklipparen.
- ▶ Tryck på startknappen med vänster hand och håll den så.
- ▶ Dra klippningens inkopplingsbygel helt mot styrhandtaget med höger hand och håll den så att tummen når runt styrhandtaget. Kniven roterar.
- ▶ Om kniven inte roterar: dra ut säkerhetsnyckeln, ta bort batteriet och kontakta en STIHL servande fackhandel. Gräsklipparen har en störning.
- ▶ Släpp startknappen och klippningens inkopplingsbygel. Kniven slutar rotera efter en kort tid.
- ▶ Om kniven fortsätter att rotera: dra ut säkerhetsnyckeln, ta bort batteriet och kontakta en STIHL servande fackhandel. Gräsklipparen är defekt.



#### Koppla in drivning

- ▶ Sätt i säkerhetsnyckeln.
- ▶ Sätt i batteriet.
- ▶ Aktivera gräsklipparen.
- ▶ Dra drivningens inkopplingsbygel helt mot styrhandtaget med vänster hand och håll den så att tummen når runt styrhandtaget. Gräsklipparen kör igång.
- ▶ Släpp drivningens inkopplingsbygel. Gräsklipparen stannar.
- ▶ Om gräsklipparen fortsätter att köra: dra ut säkerhetsnyckeln, ta bort batteriet och kontakta en STIHL servande fackhandel. Gräsklipparen är defekt.

### 11.2 Kontrollera kniv

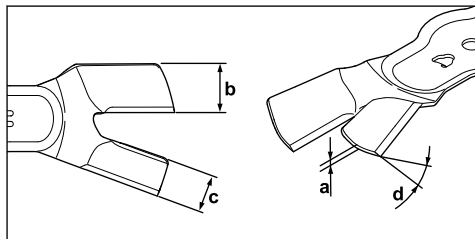
- ▶ Stäng av gräsklipparen, dra ut säkerhetsnyckeln och ta bort batteriet.
- ▶ Ställa upp gräsklippare, 16.1.



- ▶ Mät följande:
  - Tjockleken a
  - Bredden b
  - Bredden c
  - Slipvinkeln d
- ▶ Om den minsta tjockleken eller den minsta bredden har underskridits: Byta kniv,  20.2.
- ▶ Om slipvinkeln inte är rätt: Slipa kniv,  20.2.
- ▶ Om något är oklart: kontakta en STIHL servande fackhandel.

### 11.3 Kontrollera knivläge

- ▶ Stäng av gräsklipparen, dra ut säkerhetsnyckeln och ta bort batteriet.
- ▶ Ställa upp gräsklippare,  16.1.

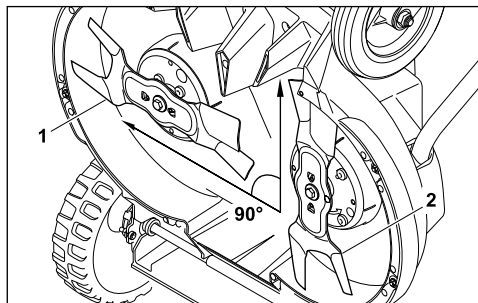

- ▶ Vrid en av knivarna så att den är parallellt med underlaget. Den andra kniven roterar med.
- ▶ Kontrollera knivarnas läge mot varandra
  - I grundläget är en av knivarna (1) parallellt med underlaget.
  - Den andra kniven (2) har en vinkel på 90° mot den första kniven.
- ▶ Om knivarna inte har rätt läge mot varandra: använd inte gräsklipparen mer och kontakta en STIHL servande fackhandel.

## 12 Arbeta med gräsklipparen

### 12.1 Hålla fast och styra gräsklippare

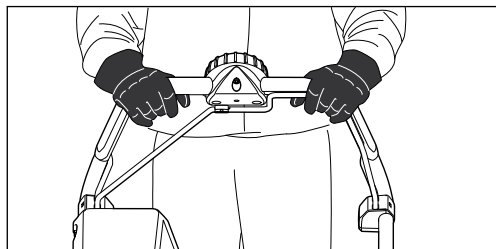

- ▶ Håll fast styrhandtaget med båda händerna så att tummarna når runt styrhandtaget.

### 12.2 Ställa in klipphöjd

8 klipphöjder kan ställas in:

- 25 mm = position 1
- 35 mm = position 2
- 45 mm = position 3
- 55 mm = position 4
- 65 mm = position 5
- 75 mm = position 6
- 90 mm = position 7
- 100 mm = position 8

Positionerna finns angivna på gräsklipparen.

Klipphöjden ställs in enskilt för varje hjul. Hjulens inställning måste vara identisk.

#### Ställa in klipphöjd bak

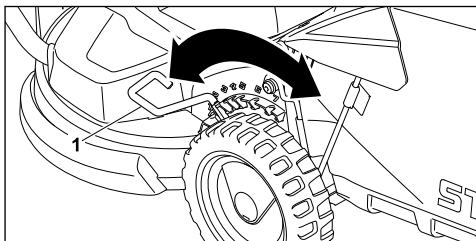

- ▶ Dra ut spaken(1) ur urtaget och ställ den i önskat läge.

#### Ställa in klipphöjd fram

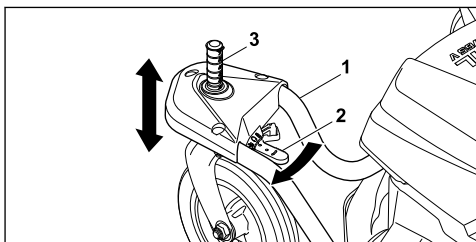

- ▶ Håll fast hjulgaffeln (1) med handen. Gräsklipparen kan inte falla ned till det lägsta läget pga sin egenvikt.
- ▶ Tryck låsspaken (2) i pilens riktning och håll fast den.
- ▶ Ställ axeln (3) i önskat läge.
- ▶ Släpp låsspaken (2). Axeln (3) snäpper in.

### 12.3 Fixera framhjul

Framhjulen kan fixeras för klippning i en sluttning.

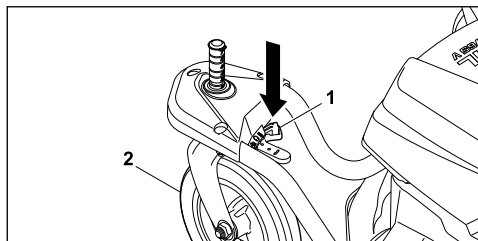

- ▶ Tryck på knappen (1).
- ▶ Ställ framhjulet (2) i ett rakt läge och låt det snäppa in.
- ▶ Fixera även det andra framhjulet.

### Upphåva fixering

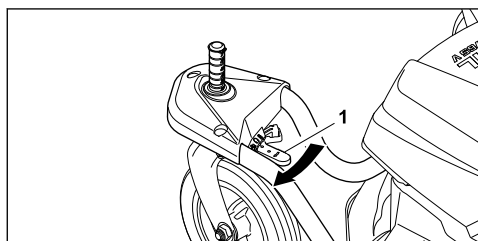

- ▶ Tryck låsspaken (1) i pilens riktning.

## 12.4 Starta och stänga av ECO-läge

ECO-läget är inkopplat efter aktivering av gräsklipparen.

När ECO-läget är inkopplat identifierar gräsklipparen de aktuella arbetsvillkoren och ställer in knivens varvtal automatiskt.

Därmed kan batteriets användningstid förlängas.

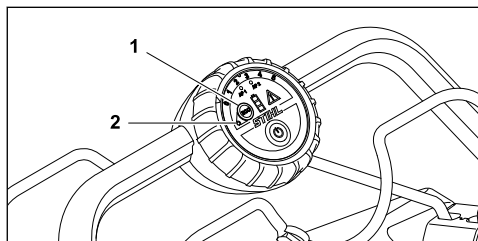

### Starta ECO-läge

- ▶ Tryck på knappen (1).  
LED-lampan (2) lyser.

### Stänga av ECO-läge

- ▶ Tryck på knappen (1).  
LED-lampan (2) lyser inte längre.

## 12.5 Klippning

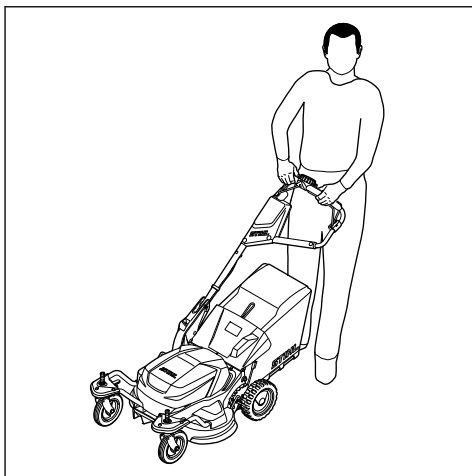

- ▶ Om arbete med inkopplad drivning sker: kör gräsklipparen kontrollerat framåt.
- ▶ Om arbete med fränkopplad drivning sker: skjut gräsklipparen långsamt och kontrollerat framåt.

## 12.6 Tömma gräsupsamlare

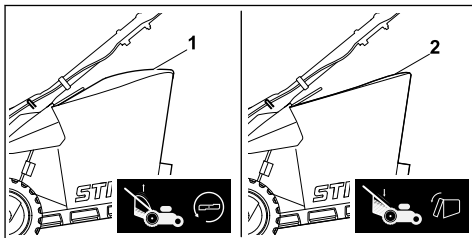

Luftströmmen från knivarna lyfter mängdindikatorn (1). När gräsupsamlaren är full stoppas luftströmmen. Om luftströmmen är för liten faller mängdindikatorn (2) tillbaka till viloläget. Detta är en anvisning om att gräsupsamlaren bör tömmas.

Mängdindikatorn fungerar bäst vid optimal luftström. Yttre påverkan som vått, tätt eller högt gräs, låga klipp lägen, smuts eller liknande kan påverka luftströmmen och mängdindikatorns funktion negativt.

- ▶ Om mängdindikatorn faller tillbaka till viloläget: töm gräsupsamlaren.

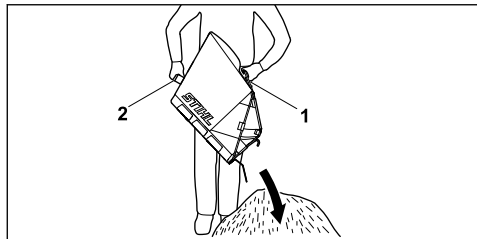

- ▶ Ta bort gräsupsamlaren uppåt i greppet (1).
- ▶ Håll fast i det bakre handtaget (2) med den andra handen.
- ▶ Töm gräsupsamlaren.

## 13 Efter arbetet

### 13.1 Efter arbetet

- ▶ Stäng av gräsklipparen, dra ut säkerhetsnyckeln och ta bort batteriet.
- ▶ Om gräsklipparen är våt: låt gräsklipparen torka.
- ▶ Rengör gräsklipparen.

## 14 Transport

### 14.1 Transportera gräsklippare

- ▶ Stäng av gräsklipparen.  
Knivarna får inte rotera.

#### Använda drivningen

- ▶ Koppla in drivningen.
- ▶ Kör gräsklipparen kontrollerat framåt.

#### Skjuta gräsklipparen

- ▶ Dra ut säkerhetsnyckeln och ta bort batteriet.
- ▶ Skjut gräsklipparen långsamt och kontrollerat framåt.

#### Bära gräsklipparen

- ▶ Använd arbetshandskar av kraftigt material.
- ▶ Dra ut säkerhetsnyckeln och ta bort batteriet.

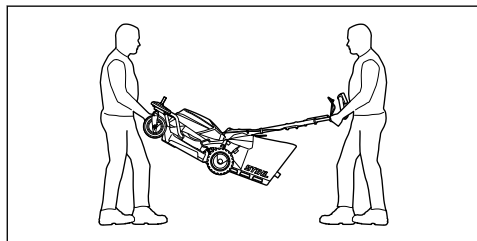

- ▶ En person ska hålla fast gräsklipparen i hjulgafflarna fram med båda händerna och en person ska hålla fast i styrhandtaget med båda händerna.
- ▶ Lyft och bär gräsklipparen med två man.

#### Transportera gräsklipparen i ett fordon

- ▶ Dra ut säkerhetsnyckeln och ta bort batteriet.
- ▶ Säkra gräsklipparen upprättstående så att den inte välter eller kan flytta på sig.

## 15 Förvaring

### 15.1 Förvara gräsklippare

- ▶ Stäng av gräsklipparen, dra ut säkerhetsnyckeln och ta bort batteriet.
- ▶ Förvara gräsklipparen så att följande villkor uppfylls:
  - Gräsklipparen är utom räckhåll för barn.
  - Gräsklipparen är ren och torr.
  - Gräsklipparen kan inte välta.

## 16 Rengöring

### 16.1 Ställa upp gräsklippare

- ▶ Stäng av gräsklipparen, dra ut säkerhetsnyckeln och ta bort batteriet.
- ▶ Ställ gräsklipparen på en plan yta.
- ▶ Lossa gräsupsamlaren.
- ▶ Ställ kliphöjden i det övre läget. 12.2
- ▶ Ställ styrhandtags överdel i det nedre läget, 7.1.  
Styrhandtags överdel är lossad.
- ▶ Tryck ned spaken med vänster hand och håll den så.

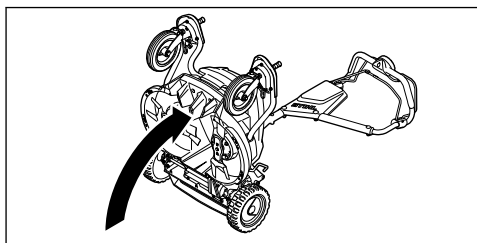

- ▶ Håll fast gräsklipparen i hjulgaffeln med höger hand och ställ upp den bakåt.

### 16.2 Rengöra gräsklippare

- ▶ Stäng av gräsklipparen, dra ut säkerhetsnyckeln och ta bort batteriet.
- ▶ Rengör gräsklipparen med en fuktig trasa.
- ▶ Rengör utkastkanalen med en mjuk borste eller en fuktig trasa.
- ▶ Rengör elektriska kontakter på gräsklipparen med en pensel eller en mjuk borste.
- ▶ Rengör ventilationsöppningarna med en pensel.
- ▶ Ställ upp gräsklipparen.
- ▶ Rengör området runt knivarna och knivarna med en träpinne, en mjuk borste eller en fuktig trasa.

## 17 Underhåll

### 17.1 Demontera och montera kniv

#### 17.1.1 Demontera knivar

- ▶ Stäng av gräsklipparen, dra ut säkerhetsnyckeln och ta bort batteriet.
- ▶ Ställ upp gräsklipparen.

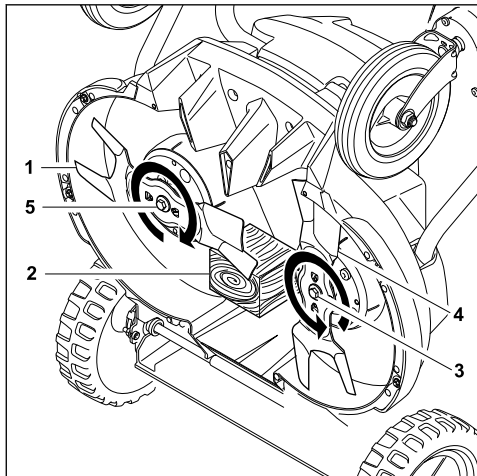

- ▶ Blockera kniven (1) med en träbit (2).
- ▶ Skruva loss skruven (3) i pilens riktning och ta bort den tillsammans med brickan.
- ▶ Ta bort kniven (4).
- ▶ Skruva loss skruven (5) i pilens riktning och ta bort den tillsammans med brickan.
- ▶ Ta bort kniven (1).
- ▶ Sluthantera skruvarna (3 och 5) och brickorna. Använd nya skruvar och brickor för montering av knivarna (1 och 4).

#### 17.1.2 Montera knivar

- ▶ Stäng av gräsklipparen, dra ut säkerhetsnyckeln och ta bort batteriet.
- ▶ Ställ upp gräsklipparen.

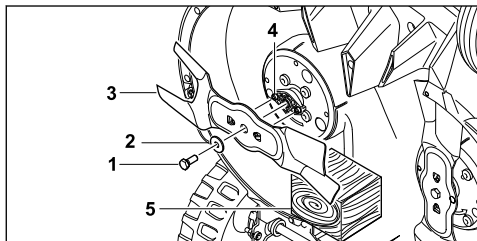

- ▶ Placera den nya brickan (2) på den nya skruven (1).

- ▶ För på skruvsäkring Loctite 243 på gängorna på skruven (1).
- ▶ Placera kniven (3) så att upphöjningarna på anliggningsytan (4) greppar i ertagen på kniven (3).
- ▶ Skruva fast skruven (1) tillsammans med brickan (2).
- ▶ Blockera kniven (3) med en träbit (5).
- ▶ Dra åt skruven (1) med 30 Nm +/- 3 Nm.
- ▶ Montera den andra kniven.

### 17.2 Slipa och balansera knivar

Det krävs mycket övning för att slipa och balansera knivarna på rätt sätt.

STIHL rekommenderar att knivarna slipas och balanseras av en STIHL servande fackhandel.

#### ! VARNING

- Knivarnas eggar är vassa. Användaren kan skära sig.
  - ▶ Använd arbetshandskar av kraftigt material.
- ▶ Stäng av gräsklipparen, dra ut säkerhetsnyckeln och ta bort batteriet.
- ▶ Ställ upp gräsklipparen.
- ▶ Demontera knivarna.
- ▶ Slipa knivarna. Beakta samtidigt slipvinkeln och kyl knivarna,  20.2. Knivarna får inte bli blå under slipningen.
- ▶ Montera knivarna.
- ▶ Om något är oklart: kontakta en STIHL servande fackhandel.

### 17.3 Kontrollera knivdrivningens remspänning

Låt en STIHL servande fackhandel kontrollera knivdrivningens remspänning en gång om året.

## 18 Reparera

### 18.1 Reparera gräsklippare

Användaren kan inte själv reparera gräsklipparen eller knivarna.

- ▶ Om gräsklipparen eller knivarna är skadade: använd inte gräsklipparen eller knivarna och kontakta en STIHL servande fackhandel.
- ▶ Om informationsskyltarna är oläsliga eller skadade: låt en STIHL servande fackhandel byta ut informationsskyltarna.

## 19 Felavhjälpning

### 19.1 Åtgärda störningar på gräsklipparen eller batteriet

Störning	LED-lampor på manöverenheten	LED-lampor på batteriet	Orsak	Åtgärd
Gräsklipparen startar inte vid inkoppling.	1 LED på laddningstillståndets indikering blinkar grönt.	1 LED blinkar grönt.	Batteriets laddningstillstånd är för lågt.	<ul style="list-style-type: none"> <li>▶ Ladda batteriet.</li> </ul>
	1 LED på laddningstillståndets indikering lyser rött.	1 LED lyser rött.	Batteriet är för varmt eller för kallt.	<ul style="list-style-type: none"> <li>▶ Dra ut säkerhetsnyckeln.</li> <li>▶ Ta bort batteriet.</li> <li>▶ Låt batteriet svalna eller värm det.</li> </ul>
	Varningstriangeln blinkar rött.	3 LED blinkar rött.	Gräsklipparen har en störning.	<ul style="list-style-type: none"> <li>▶ Dra ut säkerhetsnyckeln.</li> <li>▶ Ta bort batteriet.</li> <li>▶ Rengör de elektriska kontakt-erna på gräsklipparen.</li> <li>▶ Sätt i batteriet.</li> <li>▶ Starta gräsklipparen.</li> <li>▶ Om störningen finns kvar: använd inte gräsklipparen och kontakta en STIHL servande fackhandel.</li> </ul>
	Varningstriangeln lyser rött.	3 LED lyser rött.	Gräsklipparen är för varm.	<ul style="list-style-type: none"> <li>▶ Dra ut säkerhetsnyckeln.</li> <li>▶ Ta bort batteriet.</li> <li>▶ Låt gräsklipparen svalna.</li> </ul>
	3 LED på laddningstillståndets indikering lyser rött.	4 LED blinkar rött.	Batteriet har en störning.	<ul style="list-style-type: none"> <li>▶ Ta bort batteriet och sätt i det igen.</li> <li>▶ Starta gräsklipparen.</li> <li>▶ Om störningen finns kvar: använd inte batteriet och kontakta en STIHL servande fackhandel.</li> </ul>
			Elanslutningen mellan gräsklipparen och batteriet är bruten.	<ul style="list-style-type: none"> <li>▶ Dra ut säkerhetsnyckeln.</li> <li>▶ Ta bort batteriet.</li> <li>▶ Rengör de elektriska kontakt-erna på gräsklipparen.</li> <li>▶ Sätt i säkerhetsnyckeln.</li> <li>▶ Sätt i batteriet.</li> </ul>
	Alla LED-lampor på manöverenheten blinkar.		Kommunikationen till manöverenheten är avbruten.	<ul style="list-style-type: none"> <li>▶ Dra ut säkerhetsnyckeln.</li> <li>▶ Ta bort batteriet.</li> <li>▶ Använd inte gräsklipparen och kontakta en STIHL servande fackhandel.</li> </ul>
			Gräsklipparen och batteriet är fuktiga.	<ul style="list-style-type: none"> <li>▶ Dra ut säkerhetsnyckeln.</li> <li>▶ Ta bort batteriet.</li> <li>▶ Rengör gräsklipparen.</li> <li>▶ Låt gräsklipparen eller batteriet torka.</li> </ul>
			Motståndet på knivarna är för stort.	<ul style="list-style-type: none"> <li>▶ Ställ in en högre klipphöjd.</li> <li>▶ Starta gräsklipparen i lägre gräs.</li> </ul>
Drivningen fungerar inte.			Drivningen har en störning.	<ul style="list-style-type: none"> <li>▶ Ta bort batteriet och sätt i det igen.</li> <li>▶ Koppla in drivningen.</li> <li>▶ Om drivningen fortfarande inte fungerar: kontakta en STIHL servande fackhandel.</li> </ul>



Störning	LED-lampor på manöverenheten	LED-lampor på batteriet	Orsak	Åtgärd
Gräsklipparen stängs av under drift.	Varningstriangeln lyser rött.	3 LED lyser rött.	Gräsklipparen är för varm.	<ul style="list-style-type: none"> <li>▶ Dra ut säkerhetsnyckeln.</li> <li>▶ Ta bort batteriet.</li> <li>▶ Låt gräsklipparen svalna.</li> <li>▶ Rengör gräsklipparen.</li> <li>▶ Starta inte gräsklipparen för ofta på kort tid.</li> <li>▶ Om arbete med inkopplad drivning sker: ställ in en lägre hastighet.</li> <li>▶ Om arbete med fränkopplad drivning sker: gå långsamt framåt.</li> <li>▶ Ställ in en högre klipphöjd.</li> <li>▶ Klipp lägre gräs.</li> </ul>
			Knivarna är blockerade.	<ul style="list-style-type: none"> <li>▶ Dra ut säkerhetsnyckeln.</li> <li>▶ Ta bort batteriet.</li> <li>▶ Rengör gräsklipparen.</li> </ul>
			Det finns en elektrisk störning.	<ul style="list-style-type: none"> <li>▶ Ta bort batteriet och sätt i det igen.</li> <li>▶ Starta gräsklipparen.</li> </ul>
Gräsklipparens drifttid är för kort.			Batteriet är inte fulladdat.	<ul style="list-style-type: none"> <li>▶ Ladda batteriet helt.</li> </ul>
			Batteriets livslängd har överskridits.	<ul style="list-style-type: none"> <li>▶ Byt batteriet.</li> </ul>

## 20 Tekniska data

### 20.1 Gräsklippare STIHL RMA 765.0 V

Tillåtna batterier:

- STIHL AR L
- STIHL AP tillsammans med dubbelt batterifack ADA 700
- Vikt utan batteri: 44 kg
- Gräsuppsamlarens maximala volym: 80 l
- Klippbredd: 63 cm
- Varvtal: 3300 varv/min
- Varvtal i ECO-läget: 2800 varv/min

Användningstiden anges på [www.stihl.com/battery-life](http://www.stihl.com/battery-life).

### 20.2 Knivar

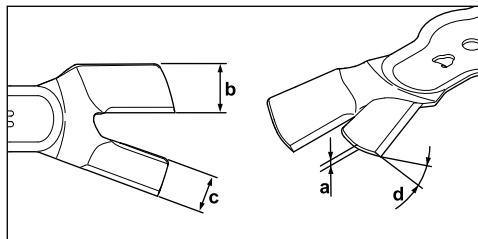

- Min. tjocklek a: 2,2 mm
- Min. bredd b: 30 mm

- Min. bredd c: 26 mm
- Slipvinkeln d: 30°

### 20.3 Buller och vibrationsvärden

K-värdet för ljudtrycksnivån är 3 dB(A). K-värdet för ljudnivån är 1,2 dB(A). K-värdet för vibrationsvärdena är 0,7 m/s<sup>2</sup>.

- Uppmätt ljudtrycksnivå L<sub>pA</sub> enligt EN 60335-2-77: 84 dB(A)
- Uppmätt ljudnivå L<sub>wA</sub> enligt 2000/14/EC: 92,2 dB(A)
- Uppmätt vibrationsvärde a<sub>hv</sub> enligt EN 60335-2-77, styrhandtag: 1,4 m/s<sup>2</sup>

De angivna vibrationsvärdena har uppmätts med en standardmetod och användas för att jämföra elektriska maskiner. De faktiska vibrationsvärdena som uppstår kan avvika från de angivna värdena beroende på typen av användning. De angivna vibrationsvärdena kan användas för en första uppskattning av vibrationsbelastningen. Den faktiska vibrationsbelastningen måste uppskattas. Samtidigt kan tiderna där den elektriska maskinen är avstängd eller där den är inkopplad men går utan belastning beaktas.

Information om uppfyllandet av arbetsgivarriktlinjen vibration 2002/44/EC anges på [www.stihl.com/vib](http://www.stihl.com/vib).

## 20.4 REACH

REACH är en EG-förordning för registrering, bedömning och godkännande av kemikalier.

Information om REACH-direktivet finns på [www.stihl.com/reach](http://www.stihl.com/reach).

## 21 Reservdelar och tillbehör

### 21.1 Reservdelar och tillbehör

**STIHL** De här symbolerna kännetecknar STIHL-originaldelar och STIHL-originaltillbehör.

STIHL rekommenderar att du använder originaldelar och tillbehör från STIHL.

Reservdelar och tillbehör från andra tillverkare kan inte utvärderas av STIHL i fråga om tillförlitlighet, säkerhet och lämplighet trots pågående marknadsobservation och STIHL kan inte ansvara för användningen av dem.

Originaldelar och tillbehör från STIHL kan köpas hos en STIHL-återförsäljare.

### 21.2 Viktiga reservdelar

- Kniv vänster: 6392 702 0100
- Kniv höger: 6392 702 0105
- Knivskruv vänster: 9008 348 1800
- Knivskruv höger: 9008 348 1801
- Bricka: 9307 021 0180

## 22 Kassering

### 22.1 Sluthantera gräsklippare

Information om sluthantering finns att få hos en STIHL servande fackhandel.

- Sluthantera gräsklippare, knivar, tillbehör och förpackning enligt föreskrift och miljövänligt.

## 23 EU-försäkran om överensstämmelse

### 23.1 Gräsklippare STIHL RMA 765.0 V

STIHL Tirol GmbH  
Hans Peter Stihl-Strasse 5  
6336 Langkampfen

Österrike

förklarar på eget ansvar att

- Typ: batterigräsklippare
- Fabrikat: STIHL
- Typ: RMA 765.0 V
- Modellnummer: 6392

motsvarar de gällande bestämmelserna i riktlinjen 2000/14/EC, 2006/42/EC, 2014/30/EU och 2011/65/EU samt är utvecklad och tillverkad enligt följande normer, vars version var giltig vid respektive produktionsdatum: EN 60335-1, EN 60335-2-77, EN 55014-1 och EN 55014-2 (om de kan tillämpas).

Deltagandes namn och adress:

TÜV Rheinland LGA Products GmbH  
Tillystraße 2  
D-90431 Nürnberg

Bestämningen av den uppmätta och garanterade ljudnivån har utförts enligt riktlinjen 2000/14/EC, bilaga VIII.

- Uppmätt ljudnivå: 92,2 dB(A)
- Garanterad ljudnivå: 93 dB(A)

Tekniska underlag förvaras av produktgodkännandet på STIHL Tirol GmbH.

Tillverkningsår och maskinnummer finns på gräsklipparen.

Langkampfen, 01.06.2019

STIHL Tirol GmbH

stf. 

Matthias Fleischer, områdeschef inom forskning och utveckling

stf. 

Sven Zimmermann, områdeschef inom kvalitet

## 24 Säkerhetstekniska anvisningar för gräsklippare

### 24.1 Inledning

I detta kapitel återges de allmänna säkerhetsanvisningarna i normen EN 60335-2-77, bilaga EE, för eldrivna gräsklippare.

 **VARNING**

- **Läs alla säkerhetsanvisningar, anvisningar, illustrationer och tekniska data som medföljer denna gräsklippare.** Underlåtenhet att följa följande anvisningar kan leda till en elektrisk stöt, brand och/eller allvarliga personskador. **Förvara alla säkerhetsanvisningar och anvisningar för framtida bruk.**

## 24.2 Övning

- Läs bruksanvisningen noggrant. Bekanta dig med reglagen och maskinens användning.
- Låt aldrig barn eller andra personer som inte känner till bruksanvisningen använda gräsklipparen. Det kan finnas lokala bestämmelser som bestämmer användarens lägsta ålder.
- Klipp aldrig när det finns personer, särskilt barn, eller djur i närheten.
- Tänk på att den som använder maskinen är ansvarig för olyckshändelser som drabbar andra personer eller deras egendom.

## 24.3 Förberedande åtgärder

- Använd alltid stadiga skor och långa byxor vid användning av maskinen. Använd inte maskinen barfota eller med sandaler. Undvik löst sittande kläder eller kläder med hängande snören eller bälte.
- Kontrollera området där maskinen ska användas och ta bort alla föremål som kan dras in och slungas iväg av maskinen.
- Avsyna alltid knivar, fästskruvor och hela knivenheten beträffande slitage eller skador före användning. Utslitna eller skadade knivar och fästskruvor får endast bytas ut som hel sats för att undvika obalans. Utslitna eller skadade informationsskyltar måste bytas ut.

## 24.4 Hantering

- Klipp endast i dagsljus eller bra artificiell belysning.
- Undvik att använda maskinen i vått gräs.
- Se alltid till att du står stadigt i sluttningar.
- Arbeta bara med gånghastighet.
- Klipp alltid parallellt med sluttningen, inte uppåt eller nedåt.
- Var särskilt försiktig när du ändrar riktning i en sluttning.
- Klipp inte i mycket branta sluttningar.
- Var särskilt försiktig när du vänder gräsklipparen eller drar den mot dig.
- Stanna kniven/knivarna när gräsklipparen måste tippas upp för transport över andra ytor än gräs och när den flyttas från eller till ytan som ska klippas.
- Använd inte gräsklipparen med skadade skyddsanordningar eller skyddsgaller, eller utan monterade skyddsanordningar, t.ex. stötplåtar och/eller gräsupsamlare.

- Starta försiktigt eller tryck försiktigt på startknappen i enlighet med tillverkarens anvisningar. Se till att hålla fötterna på säkert avstånd från kniven/knivarna.
- Vid start eller runddragning av motorn får gräsklipparen inte tippas, utom om gräsklipparen måste lyftas upp vid momentet. Tippa den i så fall bara så mycket som är absolut nödvändigt och lyft endast upp sidan som är bortvänd från användaren.
- Starta inte motorn när du står framför utkastkanalen.
- Håll händer och fötter borta från roterande delar. Håll dig alltid borta från utkastöppningen.
- Lyft eller bär aldrig en gräsklippare med motorn gående.
- Stäng av motorn och dra ut startnyckeln. Se till att alla rörliga delar har stannat helt:
  - Varje gång du lämnar gräsklipparen.
  - Innan du tar bort blockeringar eller åtgärder igentöppningar i utkastkanalen.
  - Innan du kontrollerar, rengör eller utför arbeten på gräsklipparen.
  - Om ett främmande föremål har träffats. Kontrollera om det finns skador på gräsklipparen. Utför nödvändiga reparationer innan du startar och använder gräsklipparen igen. Om gräsklipparen börjar vibrera kraftigt krävs en omedelbar kontroll.
    - Sök efter skador.
    - Utför nödvändiga reparationer på skadade delar.
    - Se till att alla muttrar, bultar och skruvar är hårt åtdragna.

## 24.5 Underhåll och förvaring

- Se till att alla muttrar, bultar och skruvar är hårt åtdragna, och att maskinen är i säkert bruksskick.
- Kontrollera gräsupsamlaren regelbundet beträffande slitage och funktionsfel.
- Byt ut utslitna eller skadade delar av säkerhetsskäl.
- Beakta att om en av knivarna roterar kan även de andra knivarna rotera på maskiner med flera knivar.
- Se till att du inte klämmer fingrarna mellan roterande knivar och maskinens fasta delar när maskinen ställs in.
- Låt motorn svalna innan maskinen ställs undan.

- g) Tänk på att knivarna kan röra på sig även när spänningskällan är fränkopplad när du utför underhåll på knivarna.
- h) Byt ut utslitna eller skadade delar av säkerhetsskäl. Använd endast originalreservdelar och -tillbehör.

## Sisällysluettelo

1	Alkusanat.....	116
2	Tietoja tästä käyttöohjeesta.....	117
3	Yleiskuva.....	117
4	Turvallisuusohjeet.....	118
5	Ruohonleikkurin valmistelu käyttöä varten.....	122
6	Ruohonleikkurin kokoaminen.....	123
7	Ruohonleikkurin säätäminen käyttäjälle.....	123
8	Akun asentaminen ja irrottaminen.....	124
9	Turva-avaimen asettaminen paikalleen ja irrottaminen.....	124
10	Ruohonleikkurin kytkeminen päälle ja pois.....	124
11	Ruohonleikkurin tarkastaminen.....	125
12	Ruohonleikkurilla työskenteleminen.....	126
13	Työskentelyn jälkeen.....	128
14	Kuljettaminen.....	128
15	Säilytys.....	129
16	Puhdistaminen.....	129
17	Huoltaminen.....	129
18	Korjaaminen.....	130
19	Häiriöiden poistaminen.....	130
20	Tekniset tiedot.....	132
21	Varaosat ja varusteet.....	132
22	Hävittäminen.....	132
23	EU-vaatimustenmukaisuusvakuutus.....	132
24	Ruohonleikkurin turvatekniset ohjeet.....	133

## 1 Alkusanat

Arvoisa asiakas,

kiitämme sinua STIHLin tuotteen valinnasta. STIHL kehittää ja valmistaa huippuluokan tuotteita pitäen suunnittelun lähtökohtana asiakkaidensa tarpeita. Näin pystymme tarjoamaan asiakkaillemme tuotteita, jotka toimivat luotettavasti myös äärimmäisen vaativissa olosuhteissa.

STIHL tunnetaan myös erinomaisesta asiakaspalvelustaan. Jälleenmyyjämme huolehtivat sekä asiantuntevasta neuvonnasta ja opastuksesta että kattavien teknisten palvelujen tarjoamisesta.

STIHL on sitoutunut kestävään ja vastuulliseen vuorovaikutukseen luonnon kanssa. Tämän käyttöohjeen tarkoituksena on auttaa sinua käyttä-

mään STIHL-tuotetta turvallisesti ja ympäristöystävällisesti pitkän käyttöiän ajan.

Kiitämme sinua STIHLiä kohtaan osoittamastasi luottamuksesta. Toivomme, että olet tyytyväinen hankkimaasi STIHL-tuotteeseen.

*N. S. Stihl*

Tohtori Nikolas Stihl

**TÄRKEÄÄ! LUE OPAS ENNEN KÄYTTÖÄ JA SÄILYÄ SE VASTAISTA KÄYTTÖÄ VARTEN.**

## 2 Tietoja tästä käyttöohjeesta

### 2.1 Voimassa olevat asiakirjat

Tämä käyttöopas on EY-direktiivin 2006/42/EC mukainen valmistajan alkuperäiskäyttöopas.

Voimassa ovat paikalliset turvallisuusmääräykset.

- ▶ Tämän käyttöohjeen lisäksi lue seuraavat asiakirjat, niin että ymmärrät ne, ja säilytä ne:
  - Akun STIHL AR L käyttöohje
  - ADA 700:n käyttöohje
  - Latauslaitteiden STIHL AL 101, 300 ja 500 käyttöohjeet
  - Akun STIHL AP turvallisuusohjeet
  - STIHLin akkujen ja akun sisältävien tuotteiden turvallisuusohjeet: [www.stihl.com/safety-data-sheets](http://www.stihl.com/safety-data-sheets)

### 2.2 Tekstin sisältämien varoitusten merkitseminen



**VAARA**

- Tämä teksti muistuttaa vaaroista, jotka johtavat vakavaan loukkaantumiseen tai jopa kuolemaan.
  - ▶ Tekstissä mainittujen toimenpiteiden avulla on mahdollista välttää vakava loukkaantuminen tai jopa kuolema.



**VAROITUS**

- Tämä teksti muistuttaa vaaroista, jotka voivat johtaa vakavaan loukkaantumiseen tai jopa kuolemaan.
  - ▶ Tekstissä mainittujen toimenpiteiden avulla on mahdollista välttää vakava loukkaantuminen tai jopa kuolema.

**HUOMAUTUS**

- Tämä teksti muistuttaa vaaroista, jotka voivat johtaa esinevahinkoihin.
  - ▶ Tekstissä mainittujen toimenpiteiden avulla on mahdollista välttää esinevahingot.

**2.3 Tekstissä käytetyt symbolit**

Tämä merkki viittaa johonkin tämän käyttöohjeen lukuun.

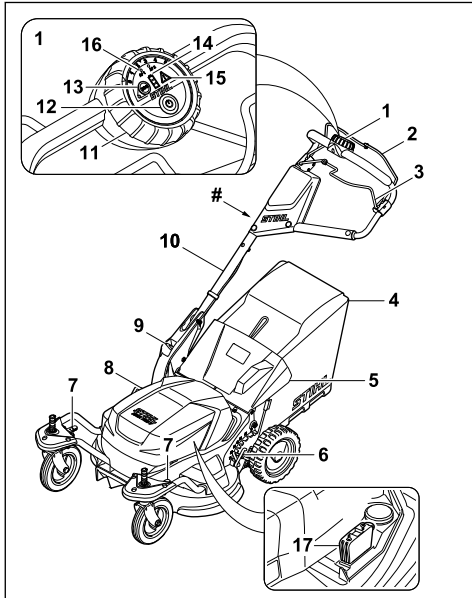
**3 Yleiskuva****3.1 Ruohonleikkuri ja akku****1 Käyttöyksikkö**

Käyttöyksikköä käytetään ruohonleikkurin päällekytkentään, ECO-moodin aktivointiin, akun varauksen lukemiseen ja maksimopeuden säätöön. Jos käytössä on kaksoisakukotelo ADA 700, näkyvissä on käytettävä akku.

**2 Leikkuun kytkentäsanka**

Leikkuun kytkentäsanka kytkee yhdessä käynnistysnapin kanssa terät päälle ja pois päältä.

**3 Vedon kytkentäsanka**

Vedon kytkentäsanka kytkee vedon päälle ja pois.

**4 Ruohonkeruusäiliö**

Leikkattu ruoho kerätään ruohonkeruusäiliöön.

**5 Poistoluukku**

Poistoluukku sulkee poistokanavan.

**6 Vipu**

Vivulla säädetään takapyörien leikkuukorkeus.

**7 Vipu**

Vivulla säädetään etupyörien leikkuukorkeus sekä lukitaan ja vapautetaan etupyörät.

**8 Luukku**

Luukku peittää akun ja turva-avaimen.

**9 Vipu**

Vivulla säädetään ja taitetaan työntöaisa.

**10 Työntöaisa**

Työntöaisan avulla pidetään kiinni ruohonleikkurista sekä ajetaan sillä ja kuljetetaan sitä.

**11 Säätöpyörä**

Säätöpyörällä säädetään maksiminopeus.

**12 Käynnistysnappi**

Käynnistysnapilla aktivoidaan ruohonleikkuri ja kytketään yhdessä leikkuun kytkentäsangan kanssa terät päälle.

**13 ECO-kytkin**

ECO-kytkimellä kytketään ECO-moodi päälle ja pois.

**14 Varaustilan näyttö**

LEDit ilmaisevat akun varaustilan ja häiriöt, kun painetaan käynnistysnapia.

**15 Varoituskolmio**

Varoituskolmio ilmaisee ruohonleikkurin häiriöt.

**16 Kaksoisakukotelon ADA 700 näyttö**

LEDit ilmaisevat käytössä olevan akun.

**17 Turva-avain**

Turva-avaimella aktivoidaan ruohonleikkuri.

**# Tyypikilpi, jossa konenumero****3.2 Symbolit**

Ruohonleikkurissa ja akussa voi olla symboleita, jotka tarkoittavat seuraavaa:



Turva-avain



ECO-kytkin



Ruohonleikkurin paino



Taattu äänentehotaso direktiivin 2000/14/EC mukaan, dB(A), tuotteiden melupäästöjen vertailemiseksi

 Älä hävitä tuotetta talousjätteen mukana.

 Aktivoi ruohonleikkuri ja säädä maksiminopeus.

 Kytke leikkuuterä päälle.

 Kytke veto päälle.

 Vipu lukitsee tässä asennossa etupyörät.

 Tässä vivun asennossa etupyörät pyörivät vapaasti.

 Tässä vivun asennossa voidaan säätää etupyörien leikkuukorkeutta.

 Ruohonkeruusäiliö täyttyy.

 Ruohokeruusäiliö on täynnä. Tyhjennä ruohonkeruusäiliö.

## 4 Turvallisuusohjeet

### 4.1 Varoitusymbolit

Ruohonleikkurin varoitusymbolit tarkoittavat seuraavaa:

 Noudata turvallisuusohjeita.

 Perehdy käyttöohjeeseen, niin että ymmärrät sen, ja säilytä käyttöohje.

 Noudata sinkoutuvia esineitä koskevia turvallisuusohjeita.

 Älä kosketa pyörivää terää.

 Irrota akku käyttökatkosten, kuljetuksen, säilytyksen, huollon ja korjausten ajaksi.

 Vedä turva-avain irti käyttökatkosten, kuljetuksen, säilytyksen, huollon ja korjausten ajaksi.

 Pidä riittävä turvaväli.

### 4.2 Määräystenmukainen käyttö

Ruohonleikkuri STIHL RMA 765 V on tarkoitettu ruohon leikkaamiseen.

Ruohonleikkuri saa energiansa akusta STIHL AR L tai akusta STIHL AP yhdessä kaksoisakkukotelon ADA 700 kanssa.

### ▲ VAROITUS

- Jos käytät ruohonleikkurissa akkuja, joita STIHL ei ole ruohonleikkurille hyväksynyt, voi aiheutua tulipalo tai räjähdys. Henkilöille voi aiheutua vakavia tai hengenvaarallisia vammoja taikka saattaa syntyä esinevahinkoja.
  - ▶ Käytä ruohonleikkuria akun STIHL AR L tai akun STIHL AP sekä kaksoisakkukotelon ADA 700 kanssa.
- Jos ruohonleikkuria tai akkua käytetään määräysten vastaisesti, henkilöille voi aiheutua vakavia tai hengenvaarallisia vammoja taikka saattaa syntyä esinevahinkoja.
  - ▶ Käytä ruohonleikkuria tämän käyttöohjeen mukaisesti.
  - ▶ Käytä akkua akun STIHL AR L tai kaksoisakkukotelon ADA 700 käyttöohjeiden mukaisesti.

### 4.3 Käyttäjää koskevat vaatimukset

### ▲ VAROITUS

- Ellei käyttäjä ole perehtynyt ruohonleikkurin käyttöön, hän ei osaa tunnistaa eivätkä arvioida sen turvallisuusriskejä. Käyttäjälle tai muille henkilöille voi aiheutua vakavia tai hengenvaarallisia vammoja.
  - ▶ Perehdy käyttöohjeeseen, niin että ymmärrät sen, ja säilytä käyttöohje.
- ▶ Jos luovutat ruohonleikkurin toisen henkilön käyttöön: Muista aina antaa käyttöopas mukaan.
- ▶ Varmista, että käyttäjä täyttää seuraavat ehdot:
  - Käyttäjä on valpas.
  - Käyttäjä on fyysisesti, aistimellisesti ja henkisesti kykenevä käyttämään ruohon-

leikkuria ja työskentelemään sillä. Ellei käyttäjä ole fyysisesti, aistimellisesti tai henkisesti täysin kykenevä, hän saa työskennellä pystyleikkurilla vain vastuuhenkilön valvonnassa tai tämän antamien ohjeiden mukaan.

- Käyttäjä osaa tunnistaa ja arvioida ruohonleikkurin turvallisuusriskit.
  - Käyttäjä on tietoinen, että hän on vastuussa tapaturmista ja vahingoista.
  - Käyttäjä on täysi-ikäinen tai kansallisten määräysten mukaisessa valvotussa ammattikoulutuksessa.
  - STIHLin ammattiliike tai asiantunteva ammattilainen on perehdyttänyt käyttäjän, ennen kuin tämä työskentelee ruohonleikkurilla ensimmäistä kertaa.
  - Käyttäjä ei ole alkoholin, lääkkeiden tai huumeiden vaikutuksen alainen.
- Jos jokin on epäselvää: Ota yhteyttä STIHLin ammattiliikkeeseen.

#### 4.4 Vaatetus ja varusteet

### ▲ VAROITUS

- Työskentelyn aikana esineitä voi sinkoutua ympäriinsä korkealla nopeudella. Käyttäjälle voi aiheutua vammoja.
  - Käytä kestävästä materiaalista valmistettuja pitkiä housuja.
- Työskentelyn aikana ilmaan voi nousta pölyä. Pölyn hengittäminen voi altistaa terveysriskeille ja aiheuttaa allergisia reaktioita.
  - Jos ilmaan nousee pölyä, käytä hengityssuojainta.
- Sopimattomat vaatteet saattavat tarttua kiinni puihin, risuihin ja ruohonleikkuriin. Ilman sopivaa vaatetusta käyttäjälle voi aiheutua vakavia vammoja.
  - Käytä ihonmyötäisiä vaatteita.
  - Riisu huivit ja korut.
- Puhdistamisen, huollon ja kuljetuksen aikana käyttäjä voi joutua kosketuksiin terän kanssa. Käyttäjälle voi aiheutua vammoja.
  - Käytä kestävästä materiaalista valmistettuja työkäsitteitä.
- Jos käyttäjä käyttää sopimattomia jalkineita, hän voi liukastua. Käyttäjälle voi aiheutua vammoja.
  - Käytä tukevia peittäviä jalkineita, joiden pohjissa on hyvät pito.
- Terien teroittamisen aikana ympäristöön voi sinkoutua materiaalihiukkasia. Käyttäjälle voi aiheutua vammoja.
  - Käytä tiiviisti istuvia suojalaseja. Sopivat suojalasiset on tarkastettu normin EN 166 tai kansallisten määräysten mukaisesti, ja niitä on kaupoissa saatavana asianmukaisella merkinnällä varustettuina.

sallisten määräysten mukaisesti, ja niitä on kaupoissa saatavana asianmukaisella merkinnällä varustettuina.

- Käytä kestävästä materiaalista valmistettuja työkäsitteitä.

#### 4.5 Työskentelyalue ja ympäristö

### ▲ VAROITUS

- Sivulliset henkilöt, kuten lapset, ja eläimet eivät välttämättä osaa tunnistaa ja arvioida ruohonleikkurin ja sen sinkoamien esineiden aiheuttamia riskejä. Sivullisille henkilöille, kuten lapsille, ja eläimille voi aiheutua vakavia tai hengenvaarallisia vammoja taikka saattaa syntyä esinevahinkoja.



- Pidä sivulliset henkilöt, kuten lapset, ja eläimet, etäällä työskentelyalueelta.

- Pysy etäällä esineistä.
- Älä jätä ruohonleikkuria ilman valvontaa.
- Varmista, etteivät lapset voi leikkiä ruohonleikkurilla.
- Ruohonleikkurin sähköosat voivat tuottaa kipinöitä. Kipinät voivat aiheuttaa syttyvässä tai räjähdysalttiissa ympäristössä tulipalon tai räjähdyksen. Henkilöille voi aiheutua vakavia tai hengenvaarallisia vammoja taikka saattaa syntyä esinevahinkoja.
  - Älä työskentele herkästi syttyvässä tai räjähdysalttiissa ympäristössä.

#### 4.6 Turvallinen toimintakunto

##### 4.6.1 Ruohonleikkuri

Ruohonleikkuri on turvallinen, kun seuraavista seikoista on huolehdittu:

- Ruohonleikkuri ei ole vahingoittunut.
- Ruohonleikkuri on puhdas.
- Hallintalaitteet toimivat, eikä niihin ole tehty muutoksia.
- Jos laitteella leikataan ruohoa ja leikattu ruoho on tarkoitus kerätä ruohonkeruusäiliöön: ruohonkeruusäiliö on oikein kiinnitetty.
- Jos laitteella leikataan ruohoa ja leikattu ruoho halutaan poistaa takakautta: ruohonkeruusäiliö on irrotettu ja poistoluukku on suljettu.
- Terä on oikein asennettu.
- Ruohonleikkuriin on asennettu vain alkuperäisiä STIHLin lisävarusteita.
- Lisävaruste on oikein asennettu.

### ▲ VAROITUS



- Elleivät rakenneosat ole turvallisia, ne eivät ehkä toimi asianmukaisesti eivätkä turvalait-

teet ehkä ole käytössä. Henkilöille voi aiheutua vakavia tai hengenvaarallisia vammoja.

- ▶ Työskentele vain vahingoittumattoman ruohonleikkurin kanssa.
- ▶ Jos ruohonleikkuri on likainen: Puhdista ruohonleikkuri.
- ▶ Älä tee muutoksia ruohonleikkuriin.
- ▶ Jos hallintalaitteet eivät toimi: älä työskentele ruohonleikkurin kanssa.
- ▶ Jos laitteella leikataan ruohoa ja leikattu ruoho on tarkoitus kerätä ruohonkeruusäiliöön: kiinnitä ruohonkeruusäiliö tämän käyttöohjeen mukaisesti.
- ▶ Asenna ruohonleikkuriin vain alkuperäisiä STIHLin lisävarusteita.
- ▶ Asenna terä tämän käyttöohjeen mukaisesti.
- ▶ Asenna lisävarusteet tämän käyttöohjeen tai lisävarusteen käyttöohjeen mukaisesti.
- ▶ Älä työnnä esineitä ruohonleikkurin aukkoihin.
- ▶ Älä päästä lukkopesän koskettimia kosketuksiin metalliesineiden kanssa, sillä seurauksena voi olla oikosulku.
- ▶ Kuluneet tai vialliset ohjekilvet on vaihdettava.
- ▶ Jos jokin on epäselvää: Ota yhteyttä STIHLin ammattiliikkeeseen.

#### 4.6.2 Terät

Terät ovat käyttökunnossa, kun:

- Terät ja lisäosat eivät ole vahingoittuneet.
- Terät eivät ole vääntyneet.
- Terät on oikein asennettu.
- Terät ovat 90° kulmassa toisiinsa nähden  11.3.
- Terät on oikein teroitettu.
- Terissä ei ole jäystettä.
- Terät on oikein tasapainotettu.
- Terien vähimmäispaksuus ja -leveys eivät ole aliittuneet  20.2.
- Teroituskulma on oikea  20.2.

## ▲ VAROITUS

- Jos terät eivät ole turvallisia, niistä voi irrota osia, jotka voivat sinkoutua ympäristöön. Henkilöille saattaa aiheutua vakavia vammoja.
  - ▶ Työskentele vain, kun terät ja lisäosat ovat vahingoittumattomat.
  - ▶ Asenna terät oikein.
  - ▶ Teroita terät oikein.
  - ▶ Jos terän vähimmäispaksuus tai -leveys on aliittunut, vaihda terä.
  - ▶ Tasapainotuta terät STIHL ammattiliikkeessä.
  - ▶ Jos jokin on epäselvää: Ota yhteyttä STIHL ammattiliikkeeseen.

## 4.7 Työskentely

### ▲ VAROITUS

- Tietyissä tilanteissa käyttäjä ei pysty työskentelemään keskittyneesti. Käyttäjä voi kompastua, kaatua tai loukkaantua vakavasti.
  - ▶ Työskentele rauhallisesti.
  - ▶ Jos valoa ei ole riittävästi tai näkyvyys on muuten huono, älä työskentele ruohonleikkurin kanssa.
  - ▶ Käytä ruohonleikkuria yksin.
  - ▶ Varo esteitä.
  - ▶ Älä kallista ruohonleikkuria.
  - ▶ Työskentele maassa seisoen ja tasapainosi säilyttäen.
  - ▶ Jos ilmenee väsymisen merkkejä, on pidettävä tauko.
  - ▶ Jos leikkaat ruohoa rinteessä, leikkaa rinteettä poikittaissuuntaan.
  - ▶ Älä leikkaa ruohoa jyrkissä rinteissä.
- Pyörivät terät voivat viiltää käyttäjää. Käyttäjä voi vammautua vakavasti.



- ▶ Älä kosketa pyöriviä teriä.
- ▶ Jos terät pysähtyvät esteeseen, Sammuta ruohonleikkuri, vedä turva-avain irti ja irrota akku. Poista esine vasta tämän jälkeen.
- Jos veto ei ole päällä työskentelyn aikana, se saatetaan kytkeä vahingossa päälle, jolloin ruohonleikkuri lähtee liikkeelle. Silloin voi syntyä vakavia vammoja tai esinevahinkoja.
  - ▶ Käytä vedon kytkentäsankaa vain vedon kytkemiseen päälle.
- Jos ruohonleikkurin käytös muuttuu työskentelyn aikana tai leikkuri toimii epätavallisella tavalla, se ei ehkä ole käyttöturvallinen. Silloin voi syntyä vakavia vammoja tai esinevahinkoja.
  - ▶ Lopeta työskentely, vedä turva-avain irti, irrota akku ja ota yhteyttä STIHLin ammattiliikkeeseen.
- Työskentelyn aikana ruohonleikkuri voi aiheuttaa tärinää.
  - ▶ Käytä käsineitä.
  - ▶ Pidä taukoja.
  - ▶ Jos huomaat verenkiertohäiriöiden merkkejä, hakeudu lääkäriin.
- Jos terät osuvat työskentelyn aikana vierasesineeseen, esine tai sen osia voi sinkoutua ympäriinsä korkealla nopeudella. Silloin saattaa syntyä henkilö- tai esinevahinkoja.
  - ▶ Poista työskentelyalueelta vierasesineet.
- Kun leikkuun kytkentäsanka vapautetaan, terät pyörivät vielä vähän aikaa sen jälkeen. Henkilöille voi aiheutua vakavia vammoja.
  - ▶ Odota, kunnes terät pysähtyvät.



- Jos pyörivät terät osuvat kovaan esineeseen, voi syntyä kipinöitä. Kipinät voivat aiheuttaa syttyvässä ympäristössä tulipalon. Henkilöille voi aiheutua vakavia tai hengenvaarallisia vammoja taikka saattaa syntyä esinevahinkoja.
  - ▶ Älä työskentele herkästi syttyvässä ympäristössä.
- Jos teriin osuu työskentelyn aikana vierasesine, terät voivat vahingoittua tai niiden asento voi muuttua.
  - ▶ Jos terät osuvat esteeseen, pysäytä ruohonleikkuri ja tarkasta ruohonleikkuri ja terät.
- Jos ruohonleikkuri pysäköidään kaltevalle pinnalle, se voi lähteä liikkeelle. Silloin saattaa syntyä henkilö- tai esinevahinkoja.
  - ▶ Päästä ruohonleikkurista irti ainoastaan silloin, kun se seisoo tasaisella alustalla eikä voi lähteä itsestään liikkeelle.
- Työntöaisaan ripustetut esineet voivat aiheuttaa ruohonleikkurin kaatumisen. Silloin saattaa syntyä henkilö- tai esinevahinkoja.
  - ▶ Älä ripusta mitään työntöaisaan.

## ▲ VAARA

- Jos työympäristössä on jännitteisiä johtoja, terä voi osua johtoihin ja vahingoittaa niitä. Käyttäjälle voi aiheutua vakavia tai hengenvaarallisia vammoja.
  - ▶ Älä työskentele ympäristössä, jossa on jännitteisiä johtoja.
- Ukonilmalla työskennellessä käyttäjään voi osua salama. Käyttäjälle voi aiheutua vakavia tai hengenvaarallisia vammoja.
  - ▶ Älä työskentele ukonilmalla.

## 4.8 Kuljettaminen

### ▲ VAROITUS

- Kuljetuksen aikana ruohonleikkuri voi kaatua tai muuten liikkua paikaltaan. Silloin saattaa syntyä vammoja tai esinevahinkoja.
  - ▶ Vedä turva-avain irti.
  - ▶ Irrota akku.
  - ▶ Varmista ruohonleikkuri kiristysvöillä, hihoilla tai verkolla siten, ettei se pääse kaatumaan eikä muuten liikkumaan.
- Jos turva-avain ja akku ovat paikoillaan sekä veto sammutettuna kuljetuksen aikana, veto saatetaan kytkeä vahingossa päälle, jolloin ruohonleikkuri lähtee liikkeelle. Silloin saattaa syntyä vakavia vammoja tai esinevahinkoja.
  - ▶ Vedä turva-avain irti.
  - ▶ Irrota akku.
- Ruohonleikkuri on raskas. Jos käyttäjä kantaa ruohonleikkuria yksin, hän voi loukkaantua.

- ▶ Kanna ruohonleikkuria toisen henkilön kanssa.

## 4.9 Säilyttäminen

### ▲ VAROITUS

- Lapset eivät osaa tunnistaa eivätkä arvioida ruohonleikkurin turvallisuusriskejä. Lapsille saattaa aiheutua vakavia vammoja.
  - ▶ Vedä turva-avain irti.
  - ▶ Irrota akku.
  - ▶ Säilytä ruohonleikkuria lasten ulottumattomissa.
- Ruohonleikkurin sähköliittimet ja metalliosat voivat ruostua kosteuden vaikutuksesta. Ruohonleikkuri voi vaurioitua.
  - ▶ Vedä turva-avain irti.
  - ▶ Irrota akku.
  - ▶ Säilytä ruohonleikkuri puhtaana ja kuivana.
- Jos turva-avain ja akku jätetään paikoilleen säilytyksen ajaksi, veto saatetaan kytkeä vahingossa päälle, jolloin ruohonleikkuri lähtee liikkeelle. Silloin saattaa syntyä vakavia vammoja tai esinevahinkoja.
  - ▶ Vedä turva-avain irti.
  - ▶ Irrota akku.

## 4.10 Puhdistus, huolto ja korjaaminen

### ▲ VAROITUS

- Jos turva-avain ja akku jätetään paikoilleen puhdistuksen, huollon tai korjaamisen ajaksi, ruohonleikkuri saatetaan kytkeä vahingossa päälle. Silloin voi syntyä vakavia vammoja tai esinevahinkoja.
  - ▶ Vedä turva-avain irti.
  - ▶ Irrota akku.
- Jos turva-avain ja akku jätetään paikoilleen puhdistuksen, huollon tai korjaamisen ajaksi, veto saatetaan kytkeä vahingossa päälle, jolloin ruohonleikkuri lähtee liikkeelle. Silloin voi syntyä vakavia vammoja tai esinevahinkoja.
  - ▶ Vedä turva-avain irti.
  - ▶ Irrota akku.
- Voimakkaat puhdistusaineet, puhdistaminen vesisuihkulla ja terävät esineet voivat vaurioittaa ruohonleikkuria tai teriä. Ellei ruohonleikkuria tai teriä puhdisteta oikein, rakenneosat eivät ehkä toimi asianmukaisesti eivätkä turvalaitteet ehkä ole käytössä. Henkilöille voi aiheutua vakavia vammoja.
  - ▶ Puhdista ruohonleikkuri ja terä tämän käyttöohjeen mukaisesti.
- Ellei ruohonleikkuria tai teriä huolleta tai korjata oikein, rakenneosat eivät ehkä toimi asianmu-









kaisesti eivätkä turvalaitteet ehkä ole käytössä. Henkilöille voi aiheutua vakavia tai hengenvaarallisia vammoja.

- ▶ Älä huolla tai korjaa ruohonleikkuria itse.
- ▶ Jos ruohonleikkuri kaipaa huoltoa tai korjausta, Ota yhteyttä STIHLin ammattiliikkeeseen.
- ▶ Huolla terät tämän käyttöohjeen mukaisesti.
- Terien puhdistamisen, huollon ja kuljetuksen aikana terät voivat liikkua. Kun yksi terä liikkuu, myös toinen terä pyörii. Terävät leikkusärmät voivat viiltää käyttäjää, mikä voi aiheuttaa vakavia vammoja.
  - ▶ Käytä kestävästä materiaalista valmistettuja työkalusineitä.
- Terät voivat kuumentua teroituksen aikana. Käyttäjälle voi aiheutua palovammoja.
  - ▶ Odota, kunnes terät ovat jäähtyneet.
  - ▶ Käytä kestävästä materiaalista valmistettuja työkalusineitä.

## 5 Ruohonleikkurin valmistelu käyttöä varten

### 5.1 Ruohonleikkurin valmistelu käyttöä varten

Aina ennen töiden aloittamista on suoritettava seuraavat vaiheet:

- ▶ Varmista, että seuraavat rakenneosat ovat turvallisia:
  - ruohonleikkuri,  4.6.1
  - terä,  4.6.2
  - akku, siten kuin sen turvallisuus on kuvattu akun STIHL AR L tai kaksoisakkukotelon ADA 700 käyttöohjeissa ja akun STIHL AP turvallisuusohjeissa.
- ▶ Tarkasta akku noudattamalla akun STIHL AR L tai kaksoisakkukotelon ADA 700 käyttöohjeita ja akun STIHL AP turvallisuusohjeita.
- ▶ Lataa akku täyteen latauslaitteiden STIHL AL 101, 300 ja 500 käyttöohjeen mukaisesti.
- ▶ Puhdista ruohonleikkuri,  16.2.
- ▶ Tarkasta terä,  11.2.
- ▶ Käännä työntöaisa auki ja säädä se,  7.1.
- ▶ Jos laitteella leikataan ruohoa ja leikattu ruoho on tarkoitus kerätä ruohonkeruusäiliöön: kiinnitä ruohonkeruusäiliö,  6.1.2.
- ▶ Jos laitteella leikataan ruohoa ja leikattu ruoho halutaan poistaa takakautta: irrota ruohonkeruusäiliö,  6.1.3.
- ▶ Säädä leikkukorkeutta,  12.2.
- ▶ Tarkasta hallintalaitteet,  11.1.

- ▶ Jos käyttöyksikön varoituskolmio vilkkuu punaisena hallintalaitteiden tarkastuksen aikana: Vedä turva-avain irti, irrota akku ja ota yhteyttä STIHLin ammattiliikkeeseen. Ruohonleikkurissa on häiriö.
- ▶ Jos vaiheita ei voida noudattaa, älä käytä ruohonleikkuria ja ota yhteyttä STIHLin ammattiliikkeeseen.

## 6 Ruohonleikkurin kokoaminen

### 6.1 Ruohonkeruusäiliön kokoaminen, kiinnittäminen ja irrottaminen

#### 6.1.1 Ruohonkeruusäiliön kokoaminen

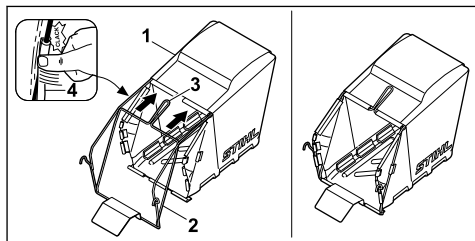

- ▶ Vedä kangas (1) rungon (2) päälle siten, että pohjalevy on alhaalla ja kahva (3) kankaan ulkopuolella.
- ▶ Paina muoviprofiilit (4) runkoon. Muoviprofiilit lukittuvat naksauttaen paikalleen.

#### 6.1.2 Ruohonkeruusäiliön kiinnittäminen

- ▶ Pysäytä ruohonleikkuri.
- ▶ Aseta ruohonleikkuri tasaiselle alustalle.

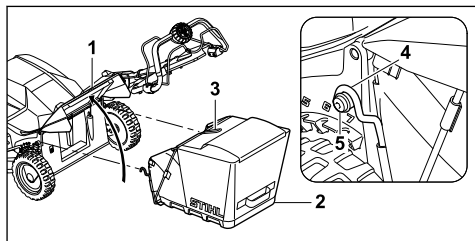

- ▶ Avaa poistoluukku (1) ja pidä sitä auki.
- ▶ Tartu ruohonkeruusäiliöön (2) kahvasta (3) ja kiinnitä haka (4) akseliin (5).
- ▶ Aseta poistoluukku (1) ruohonkeruusäiliöön (2) päälle.

#### 6.1.3 Ruohonkeruusäiliön irrotus

- ▶ Sammuta ruohonleikkuri.
- ▶ Aseta ruohonleikkuri tasaiselle alustalle.
- ▶ Avaa poistoluukku ja pidä sitä auki.

- ▶ Poista ruohonkeruusäiliö yläkautta nostamalla kahvasta.
- ▶ Sulje poistoluukku.

## 7 Ruohonleikkurin säätäminen käyttäjälle

### 7.1 Työntöaisan säätäminen

- ▶ Sammuta ruohonleikkuri, vedä turva-avain irti ja irrota akku.
- ▶ Aseta ruohonleikkuri tasaiselle alustalle.

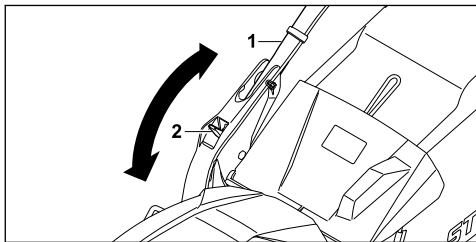

- ▶ Pidä kiinni työntöaisasta (1).
- ▶ Paina vipu (2) alas ja pidä siellä.
- ▶ Siirrä työntöaisa (1) haluamaasi asentoon.
- ▶ Päästä vipu (2) vapaaksi ja varmista, että työntöaisa lukittuu kunnolla.

### 7.2 Työntöaisan taittaminen

Työntöaisa voidaan taittaa kasaan tilaa säästävää kuljetusta ja säilytystä varten.

- ▶ Sammuta ruohonleikkuri, vedä turva-avain irti ja irrota akku.
- ▶ Aseta ruohonleikkuri tasaiselle alustalle.
- ▶ Pidä vipua painettuna.
- ▶ Taita työntöaisa eteen.

## 8 Akun asentaminen ja irrottaminen

### 8.1 Akun kiinnittäminen

- ▶ Vedä turva-avain irti.
- ▶ Aseta ruohonleikkuri tasaiselle alustalle.

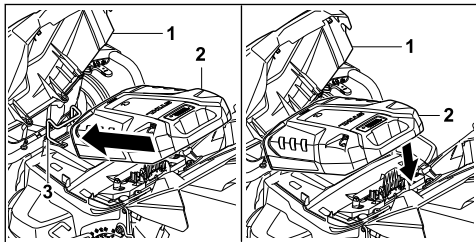

- ▶ Avaa luukku (1).
- ▶ Aseta akku (2) kannattimeen (3).
- ▶ Paina akkua (2) alaspäin.

Akku (2) lukittuu naksauttaen paikalleen.

- ▶ Sulje luukku (1).

### 8.2 Akun irrottaminen

- ▶ Aseta ruohonleikkuri tasaiselle alustalle.

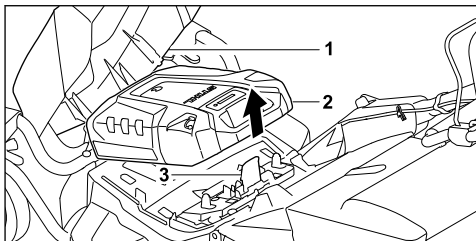

- ▶ Avaa luukku (1).
- ▶ Paina lukkovipua (3) alas ja pidä siellä. Akku (2) on vapautettu, ja se voidaan poistaa.
- ▶ Sulje luukku (1).

## 9 Turva-avaimen asettaminen paikalleen ja irrottaminen

### 9.1 Turva-avaimen asettaminen paikalleen

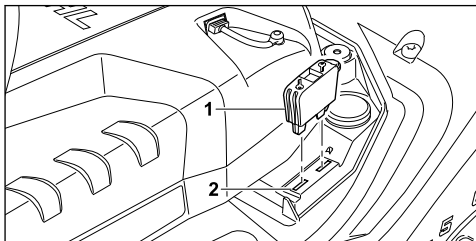

- ▶ Avaa luukku.
- ▶ Aseta turva-avain (1) lukkopesään (2).
- ▶ Sulje luukku.

### 9.2 Turva-avaimen irrottaminen

- ▶ Avaa luukku.
- ▶ Vedä turva-avain irti.
- ▶ Sulje luukku.
- ▶ Säilytä turva-avainta lasten ulottumattomissa.

## 10 Ruohonleikkurin kytkeminen päälle ja pois

### 10.1 Ruohonleikkurin aktivoiminen

- ▶ Aseta ruohonleikkuri tasaiselle alustalle.

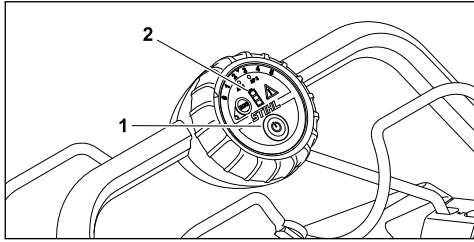

- ▶ Paina käynnistysnapia (1). Ruohonleikkuri on aktivoitu. LEDit (2) ilmaisevat akun varaustilan.

## 10.2 Terän kytkeminen päälle ja pois

### 10.2.1 Terän kytkeminen päälle

- ▶ Aseta ruohonleikkuri tasaiselle alustalle.

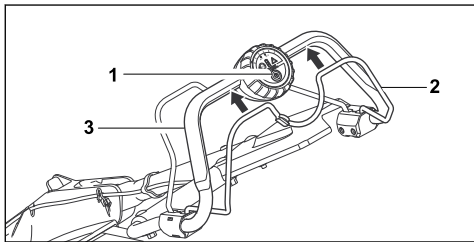

- ▶ Paina käynnistysnappi (1) vasemmalla kädellä alas ja pidä siinä.
- ▶ Vedä leikkuun kytkentäsanka (2) oikealla kädellä kokonaan työntöaisan (3) suuntaan ja pidä kiinni siten, että peukalo ympäröi työntöaisan (3). Terät eivät pyöri.
- ▶ Päästä irti käynnistysnapista (1).
- ▶ Pidä kiinni työntöaisasta (3) ja leikkuun kytkentäsangasta (2) oikealla kädellä siten, että peukalo ympäröi työntöaisan (3).

### 10.2.2 Terän kytkeminen pois päältä

- ▶ Päästä leikkuun kytkentäsanka vapaaksi.
- ▶ Odota, kunnes terät pysähtyvät.
- ▶ Jos terät jatkavat pyörimistä, vedä turva-avain irti, irrota akku ja ota yhteyttä STIHLin ammattiliikkeeseen. Ruohonleikkuri on viallinen.

## 10.3 Vedon kytkeminen päälle ja pois

### 10.3.1 Vedon kytkeminen päälle

Maksiminopeus voidaan säätää säätöpyörällä viidelle tasolle. Taso 5 on korkein maksiminopeus. Tasolla 0 veto ei ole päällä.

Vedon kytkentäsangalla voi säätää nopeutta portaattomasti maksiminopeusasetukseen asti. Mitä lähemmäs työntöaisaa vedon kytkentäsanka vedetään, sitä korkeampi on nopeus.

Nopeusasetus vaikuttaa akun käyttöaikaan. Mitä matalampi nopeus, sitä pidempi akun käyttöaika.

- ▶ Aseta ruohonleikkuri tasaiselle alustalle.

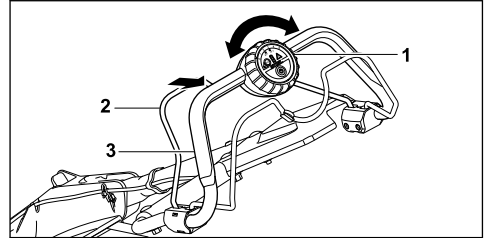

- ▶ Säädä säätöpyörällä (1) haluamasi maksiminopeus.
- ▶ Vedä vedon kytkentäsankaa (2) vasemmalla kädellä kohti työntöaisaa (3) ja pidä kiinni siten, että peukalo on kiinni työntöaisassa (3). Ruohonleikkuri lähtee liikkeelle.

### 10.3.2 Vedon kytkeminen pois päältä

- ▶ Päästä vedon kytkentäsanka vapaaksi.
- ▶ Odota, kunnes ruohonleikkuri pysähtyy.
- ▶ Jos ruohonleikkuri ajaa edelleen, vedä turva-avain irti, irrota akku ja ota yhteyttä STIHLin ammattiliikkeeseen. Ruohonleikkuri on viallinen.

# 11 Ruohonleikkurin tarkastaminen

## 11.1 Hallintalaitteiden tarkastaminen

### Leikkuun kytkentäsanka

- ▶ Vedä turva-avain irti.
- ▶ Irrota akku.
- ▶ Vedä leikkuun kytkentäsanka kokonaan työntöaisan suuntaan ja vapauta.
- ▶ Jos leikkuun kytkentäsanka on jäykkä tai se ei palaa lähtöasentoon, älä käytä ruohonleikkuria ja ota yhteyttä STIHLin ammattiliikkeeseen. Leikkuun kytkentäsanka on viallinen.

### Vedon kytkentäsanka

- ▶ Vedä turva-avain irti.
- ▶ Irrota akku.
- ▶ Vedä vedon kytkentäsanka kokonaan työntöaisan suuntaan ja vapauta.
- ▶ Jos vedon kytkentäsanka on jäykkä tai se ei palaa lähtöasentoon, älä käytä ruohonleikkuria ja ota yhteyttä STIHLin ammattiliikkeeseen. Vedon kytkentäsanka on viallinen.

### Terän kytkeminen päälle

- ▶ Työnnä turva-avain paikalleen.
- ▶ Asenna akku.
- ▶ Aktivoi ruohonleikkuri.
- ▶ Paina käynnistysnappi vasemmalla kädellä alas ja pidä siinä.
- ▶ Vedä leikkuun kytkentäsanka oikealla kädellä kokonaan työntöaisan suuntaan ja pidä kiinni siten, että peukalo ympäröi työntöaisan. Terä pyörii.
- ▶ Jos terä ei pyöri, vedä turva-avain irti, irrota akku ja ota yhteyttä STIHLin ammattiliikkeeseen. Ruohonleikkurissa on häiriö.
- ▶ Vapauta käynnistysnappi ja leikkuun kytkentäsanka. Terä pysähtyy pian.
- ▶ Jos terä pyörii edelleen, vedä turva-avain irti, irrota akku ja ota yhteyttä STIHLin ammattiliikkeeseen. Ruohonleikkuri on viallinen.

### Vedon kytkeminen päälle



- ▶ Työnnä turva-avain paikalleen.
- ▶ Asenna akku.
- ▶ Aktivoi ruohonleikkuri.
- ▶ Vedä vedon kytkentäsanka vasemmalla kädellä kokonaan työntöaisan suuntaan ja pidä kiinni siten, että peukalo ympäröi työntöaisan. Ruohonleikkuri lähtee liikkeelle.
- ▶ Päästä vedon kytkentäsanka vapaaksi. Ruohonleikkuri on pysähtyy.
- ▶ Jos ruohonleikkuri ajaa edelleen, vedä turva-avain irti, irrota akku ja ota yhteyttä STIHLin ammattiliikkeeseen. Ruohonleikkuri on viallinen.

### 11.2 Terän tarkastaminen

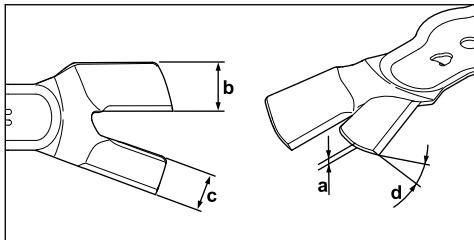
- ▶ Sammuta ruohonleikkuri, vedä turva-avain irti ja irrota akku.
- ▶ Nosta ruohonleikkuri pystyyn,  16.1.



- ▶ Tarkasta seuraavat:
  - Paksuus a
  - Leveys b

- Leveys c
- Teroituskulma d
- ▶ Jos terän vähimmäispaksuus tai -leveys on alittunut, vaihda terä,  20.2.
- ▶ Jos terän kulma ei ole oikea, teroita terä,  20.2.
- ▶ Jos jokin on epäselvää, ota yhteyttä ammattiliikkeeseen.

### 11.3 Terän asennon tarkastaminen

- ▶ Sammuta ruohonleikkuri, vedä turva-avain irti ja irrota akku.
- ▶ Nosta ruohonleikkuri pystyyn,  16.1.

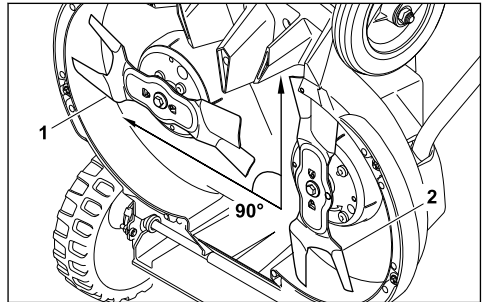

- ▶ Käännä terää, kunnes se on alustan suuntainen. Toinen terä pyörii mukana.
- ▶ Tarkasta terien keskinäinen asento
  - Perusasennossa terä (1) on alustan suuntainen.
  - Toinen terä (2) on 90 asteen kulmassa ensimmäiseen terään nähden.
- ▶ Jos terät eivät ole oikeassa asennossa: Älä käytä ruohonleikkuria. Ota yhteyttä STIHL ammattiliikkeeseen.

## 12 Ruohonleikkurilla työskenteleminen

### 12.1 Ruohonleikkurista kiinni pitäminen ja sen ohjaaminen

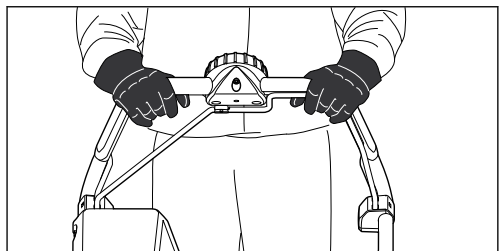

- ▶ Pidä työntöaisasta kiinni molemmiin käsiin siten, että peukalot ympäröivät työntöaisan.

## 12.2 Leikkuukorkeuden säätäminen

Säädettävissä on kahdeksan eri leikkuukorkeutta:

- 25 mm = asento 1
- 35 mm = asento 2
- 45 mm = asento 3
- 55 mm = asento 4
- 65 mm = asento 5
- 75 mm = asento 6
- 90 mm = asento 7
- 100 mm = asento 8

Asennot on merkitty ruohonleikkuriin.

Kaikkien pyörien leikkuukorkeus säädetään erikseen. Pyörien säätöjen on oltava sama.

### Leikkuukorkeuden säätäminen takana

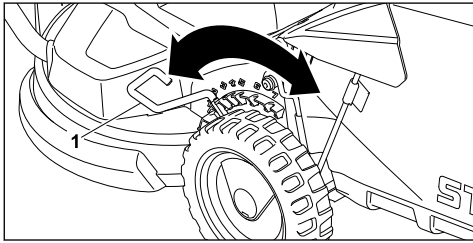

- ▶ Vedä vipu (1) pois syvennyksestä ja aseta se haluamaasi kohtaan.

### Leikkuukorkeuden säätäminen edessä

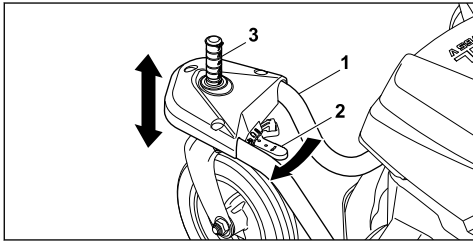

- ▶ Pidä toisella kädellä pyörähaarukasta (1) kiinni. Ruohonleikkuri ei voi pudota omalla painollaan alimpaan asentoon.
- ▶ Paina avausvipua (2) nuolen suuntaan ja pidä siinä.
- ▶ Siirrä akseli (3) haluamaasi asentoon.
- ▶ Vapauta avausvipu (2).
- ▶ Akseli (3) lukittuu paikalleen.

## 12.3 Etupyörien lukitseminen

Etupyörät voidaan lukita rinteessä leikkaamista varten.

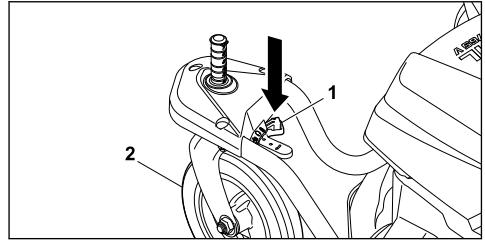

- ▶ Paina nappia (1).
- ▶ Aseta etupyörä (2) suoraan ja anna sen lukittua paikalleen.
- ▶ Lukitse myös toinen etupyörä.

### Lukituksen avaaminen

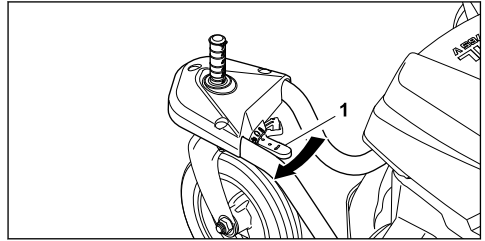

- ▶ Paina avausvipua (1) nuolen suuntaan.

## 12.4 ECO-moodin kytkeminen päälle ja pois

ECO-moodi kytkeytyy päälle, kun ruohonleikkuri aktivoituu.

Kun ECO-moodi on päällä, ruohonleikkuri tunnistaa työolosuhteet ja säättää terän kierrosluvun automaattisesti.

Tämä saattaa pidentää akun käyttöaika.

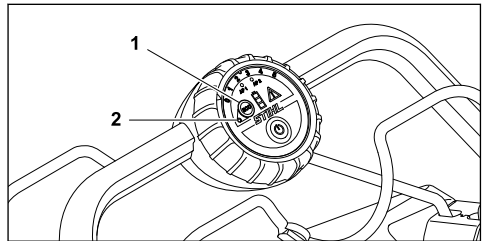

### ECO-moodin kytkeminen päälle

- ▶ Paina nappia (1).
- ▶ LED (2) syttyy.

### ECO-moodin kytkeminen pois päältä

- ▶ Paina nappia (1).
- ▶ LED (2) sammuu.

## 12.5 Leikkuu



- ▶ Jos työskentelet vedon ollessa kytkettynä, aja ruohonleikkuria hallitusti eteenpäin.
- ▶ Jos työskentelet vedon ollessa sammutettuna, työnnä ruohonleikkuria hitaasti ja hallitusti eteenpäin.

## 12.6 Ruohonkeruusäiliön tyhjentäminen

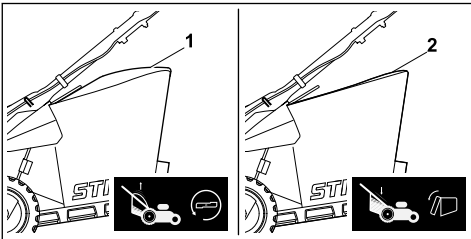

Terien aiheuttama ilmavirta nostaa täyttömäärän osoitinta (1). Kun ruohonkeruusäiliö on täynnä, ilmavirta pysähtyy. Kun ilmavirta on liian pieni, täyttömäärän osoitin (2) laskeutuu alas lepoasentoon. Tämä osoittaa, että ruohonkeruusäiliö tulisi tyhjentää.

Täyttömäärän osoitin toimii rajoittamattomasti ainoastaan silloin, kun ilmavirta on optimaalinen. Ulkoiset tekijät, kuten märkä, tiheä tai korkea ruoho, matala leikkuukorkeus, liikaantuminen tai vastaavat, voivat rajoittaa ilmavirtaa ja täyttömäärän osoittimen toimintaa.

- ▶ Kun täyttömäärän osoitin laskeutuu alas lepoasentoon, tyhjennä ruohonkeruusäiliö.

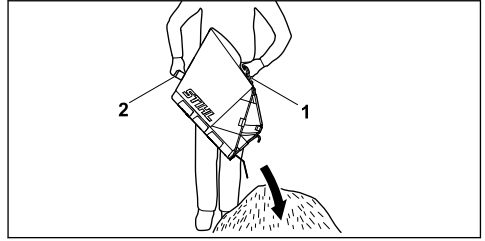

- ▶ Poista ruohonkeruusäiliö yläkautta nostamalla kahvasta (1).
- ▶ Pidä toisella kädellä kiinni takakahvasta (2).
- ▶ Tyhjennä ruohonkeruusäiliö.

## 13 Työskentelyn jälkeen

### 13.1 Työskentelyn jälkeen

- ▶ Sammuta ruohonleikkuri, vedä turva-avain irti ja irrota akku.
- ▶ Jos ruohonleikkuri on märkä, anna sen kuivua.
- ▶ Puhdista ruohonleikkuri.

## 14 Kuljettaminen

### 14.1 Ruohonleikkurin kuljettaminen

- ▶ Sammuta ruohonleikkuri.  
Terä ei saa pyöriä.

#### Vedon käyttäminen

- ▶ Kytke veto päälle.
- ▶ Aja ruohonleikkuria hallitusti eteenpäin.

#### Ruohonleikkurin työntäminen

- ▶ Vedä turva-avain irti ja irrota akku.
- ▶ Työnnä ruohonleikkuria hitaasti ja hallitusti eteenpäin.

#### Ruohonleikkurin kantaminen

- ▶ Käytä kestävästä materiaalista valmistettuja työkaluseiniä.
- ▶ Vedä turva-avain irti ja irrota akku.

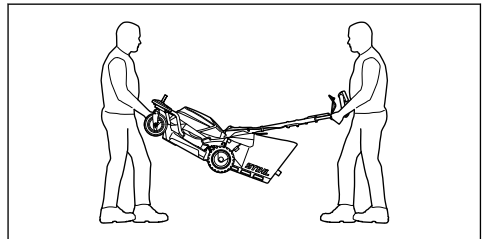

- ▶ Yhden henkilön on pidettävä molemmin käsin kiinni ruohonleikkurin etuosan pyörähaaroista, ja toisen henkilön on pidettävä molemmin käsin kiinni työntöaisasta.

- Nosta ja kanno ruohonleikkuria toisen henkilön kanssa.

### Ruohonleikkurin kuljettaminen ajoneuvossa

- Vedä turva-avain irti ja irrota akku.
- Varmista ruohonleikkuri siten, ettei se pääse kaatumaan eikä muuten liikkumaan.



## 15 Säilytys

### 15.1 Ruohonleikkurin säilyttäminen

- Sammuta ruohonleikkuri, vedä turva-avain irti ja irrota akku.
- Noudata ruohonleikkurin säilyttämisessä seuraavia ohjeita:
  - Ruohonleikkurin on oltava lasten ulottumattomissa.
  - Ruohonleikkurin on oltava puhdas ja kuiva.
  - Ruohonleikkuri ei voi kaatua.

## 16 Puhdistaminen

### 16.1 Ruohonleikkurin nostaminen pystyyn

- Sammuta ruohonleikkuri, vedä turva-avain irti ja irrota akku.
- Aseta ruohonleikkuri tasaiselle alustalle.
- Irrota ruohonkeruusäiliö.
- Säädä leikkuukorkeus korkeimpaan asentoon.  12.2
- Säädä työntöaisan yläosa matalimpaan asentoon,  7.1.  
Työntöaisan yläosan lukitus on avattu.
- Paina vipu vasemmalla kädellä alas ja pidä siinä.

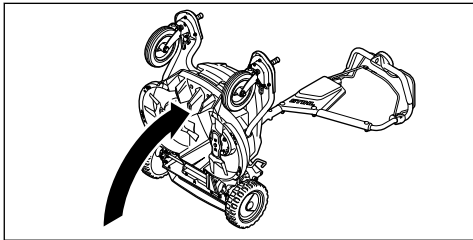

- Pidä oikealla kädellä kiinni ruohonleikkurin pyörähaarukasta ja nosta ruohonleikkuri taakse pystyyn.

### 16.2 Ruohonleikkurin puhdistaminen

- Sammuta ruohonleikkuri, vedä turva-avain irti ja irrota akku.
- Puhdista ruohonleikkuri kostealla liinalla.
- Puhdista poistokanava pehmeällä harjalla tai kostealla liinalla.

- Puhdista ruohonleikkurin sähköliittimet sudilla tai pehmeällä harjalla.
- Puhdista ilmaraot sudilla.
- Nosta ruohonleikkuri pystyyn.
- Puhdista terät ja niiden ympäristö puutikulla, pehmeällä harjalla tai kostealla liinalla.

## 17 Huoltaminen

### 17.1 Terän irrottaminen ja kiinnittäminen

#### 17.1.1 Terien irrottaminen

- Sammuta ruohonleikkuri, vedä turva-avain irti ja irrota akku.
- Nosta ruohonleikkuri pystyyn.

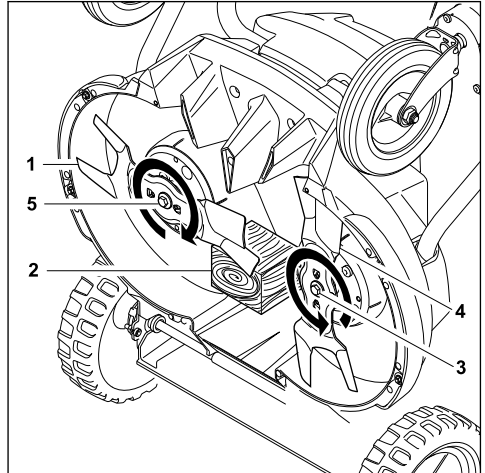

- Kiilaa terä (1) puupalikalla (2) paikoilleen.
- Kierrä ruuvi (3) nuolen suuntaan auki ja poista se aluslevyn kanssa.
- Poista terä (4).
- Kierrä ruuvi (5) nuolen suuntaan auki ja poista se aluslevyn kanssa.
- Poista terä (1).
- Hävitä ruuvit (3 ja 5) ja aluslevyt.
- Kiinnitä terät (1 ja 4) uusilla ruuveilla ja aluslevyillä.

#### 17.1.2 Terien kiinnittäminen

- Sammuta ruohonleikkuri, vedä turva-avain irti ja irrota akku.
- Nosta ruohonleikkuri pystyyn.



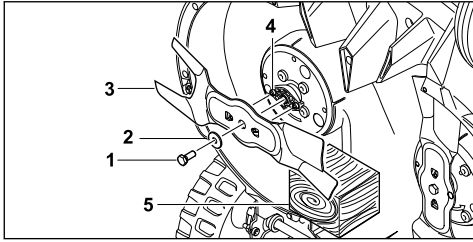

- ▶ Aseta uusi aluslevy (2) uuden ruuvin (1) päälle.
- ▶ Levitä Loctite 243 -ruuvilukitetta ruuvin (1) kierteeseen.
- ▶ Aseta terä (3) siten, että vastinpinnan (4) kohoumat osuvat terän (3) aukkoihin.
- ▶ Kiinnitä ruuvi (1) yhdessä aluslevyn (2) kanssa.
- ▶ Kiilaa terä (3) puupalikalla (5) paikoilleen.
- ▶ Kiristä ruuvi (1) 30 +/- 3 Nm:n tiukkuuteen.
- ▶ Kiinnitä toinen terä.

## 17.2 Terän teroittaminen ja tasapainottaminen

Terän oikeanlainen teroittaminen ja tasapainottaminen vaatii harjaantumista.

STIHL suosittelee teroituttamaan ja tasapainottamaan terän STIHLin ammattiliikkeessä.



### VAROITUS

- Terän leikkusärmät ovat terävät. Käyttäjälle voi aiheutua leikkuuvammoja.
  - ▶ Käytä kestävästä materiaalista valmistettuja työkaluseiniä.

## 19 Häiriöiden poistaminen

### 19.1 Ruohonleikkurin ja akun toimintahäiriöiden poistaminen

Häiriö	Käyttöyksikön LEDit	Akun LEDit	Syy	Korjaus
Ruohonleikkuri ei käynnisty.	Yksi varaustilanäytön LED vilkkuu vihreänä.	Yksi LED vilkkuu vihreänä.	Akun varaustila on liian matala.	▶ Lataa akku.
	Yksi varaustilanäytön LED palaa punaisena.	Yksi LED palaa punaisena.	Akku on liian lämmin tai kylmä.	▶ Vedä turva-avain irti. ▶ Irrota akku. ▶ Anna akun jäähtyä tai lämmitä.
	Varoituskolmio vilkkuu punaisena.	Kolme LEDiä vilkkuu punaisina.	Ruohonleikkurissa on häiriö.	▶ Vedä turva-avain irti. ▶ Irrota akku. ▶ Puhdista ruohonleikkurin sähköliittimet. ▶ Asenna akku. ▶ Käynnistä ruohonleikkuri. ▶ Ellei vika hävinnyt: Älä käytä ruohonleikkuria. Ota yhteyttä STIHLin ammattiliikkeeseen.

- ▶ Sammuta ruohonleikkuri, vedä turva-avain irti ja irrota akku.
- ▶ Nosta ruohonleikkuri pystyyn.
- ▶ Irrota terä.
- ▶ Teroita terä. Kiinnitä huomiota teroituskulmaan ja jäähdytä terää, ► 20.2.
- Terä ei saa teroituksen aikana sinistyä.
- ▶ Kiinnitä terä.
- ▶ Jos jokin on epäselvää: Ota yhteyttä STIHLin ammattiliikkeeseen.

## 17.3 Kiilahihnan kireyden tarkastus

Tarkastuta kiilahihnan kireys kerran vuodessa STIHL ammattiliikkeessä.

## 18 Korjaaminen

### 18.1 Ruohonleikkurin korjaaminen

Käyttäjä ei voi korjata ruohonleikkuria ja terää itse.

- ▶ Jos ruohonleikkuri tai terä on vahingoittunut: Älä käytä ruohonleikkuria tai terää ja ota yhteyttä STIHLin ammattiliikkeeseen.
- ▶ Jos ohjekilvet ovat lukukelvottomat tai vahingoittuneet: Vaihdata ohjekilvet STIHLin ammattiliikkeessä.

Häiriö	Käyttöyksikön LEDit	Akun LEDit	Syy	Korjaus
	Varoituskolmio palaa punaisena.	Kolme LEDiä palaa punaisina.	Ruohonleikkuri on liian lämmin.	<ul style="list-style-type: none"> <li>▶ Vedä turva-avain irti.</li> <li>▶ Irrota akku.</li> <li>▶ Anna ruohonleikkurin jäähtyä.</li> </ul>
	Kolme varaustilänäytön LEDiä palaa punaisina.	Neljä LEDiä vilkkuu punaisina.	Akussa on häiriö.	<ul style="list-style-type: none"> <li>▶ Irrota ja kiinnitä akku.</li> <li>▶ Käynnistä ruohonleikkuri.</li> <li>▶ Ellei vika hävinnyt: Älä käytä akkua. Ota yhteyttä STIHLin ammattiliikkeeseen.</li> </ul>
			Ruohonleikkurin ja akun välinen sähköliitäntä on poikki.	<ul style="list-style-type: none"> <li>▶ Vedä turva-avain irti.</li> <li>▶ Irrota akku.</li> <li>▶ Puhdista ruohonleikkurin sähköliittimet.</li> <li>▶ Työnnä turva-avain paikalleen.</li> <li>▶ Asenna akku.</li> </ul>
	Kaikki käyttöyksikön LEDit vilkkuvat.		Tiedonsiirto käyttöyksikköön on katkennut.	<ul style="list-style-type: none"> <li>▶ Vedä turva-avain irti.</li> <li>▶ Irrota akku.</li> <li>▶ Älä käytä ruohonleikkuria. Ota yhteyttä STIHLin ammattiliikkeeseen.</li> </ul>
			Ruohonleikkuri tai akku on märkä.	<ul style="list-style-type: none"> <li>▶ Vedä turva-avain irti.</li> <li>▶ Irrota akku.</li> <li>▶ Puhdista ruohonleikkuri.</li> <li>▶ Anna ruohonleikkurin tai akun kuivua.</li> </ul>
			Teriin kohdistuva vastus on liian suuri.	<ul style="list-style-type: none"> <li>▶ Säädä leikkuukorkeus korkeammaksi.</li> <li>▶ Käynnistä ruohonleikkuri matalammassa ruohikossa.</li> </ul>
Veto ei toimi.			Vedossa on häiriö.	<ul style="list-style-type: none"> <li>▶ Irrota ja kiinnitä akku.</li> <li>▶ Vedon kytkeminen päälle.</li> <li>▶ Jos vedon toimintahäiriö jatkuu: ota yhteyttä STIHLin ammattiliikkeeseen.</li> </ul>
Ruohonleikkuri pysähtyy käytön aikana.	Varoituskolmio palaa punaisena.	Kolme LEDiä palaa punaisina.	Ruohonleikkuri on liian lämmin.	<ul style="list-style-type: none"> <li>▶ Vedä turva-avain irti.</li> <li>▶ Irrota akku.</li> <li>▶ Anna ruohonleikkurin jäähtyä.</li> <li>▶ Puhdista ruohonleikkuri.</li> <li>▶ Älä käynnistä ruohonleikkuria liian usein lyhyen ajan sisällä.</li> <li>▶ Jos työskentelet veto kytkettynä: Valitse pienempi nopeus.</li> <li>▶ Jos työskentelet veto poiskytkettynä: liiku hitaammin eteenpäin.</li> <li>▶ Säädä leikkuukorkeus korkeammaksi.</li> <li>▶ Leikkaa lyhyempää ruohoa.</li> </ul>
			Terät ovat juuttuneet.	<ul style="list-style-type: none"> <li>▶ Vedä turva-avain irti.</li> <li>▶ Irrota akku.</li> <li>▶ Puhdista ruohonleikkuri.</li> </ul>
			Laitteessa on sähköhäiriö.	<ul style="list-style-type: none"> <li>▶ Irrota ja kiinnitä akku.</li> <li>▶ Käynnistä ruohonleikkuri.</li> </ul>
Ruohonleikkurin toiminta-aika on liian lyhyt.			Akku ei ole latautunut täyteen.	<ul style="list-style-type: none"> <li>▶ Lataa akku täyteen.</li> </ul>
			Akku on loppuun käytetty.	<ul style="list-style-type: none"> <li>▶ Vaihda akku.</li> </ul>

## 20 Tekniset tiedot

### 20.1 Ruohonleikkuri STIHL RMA 765.0 V

Sallitut akut:

- STIHL AR L
- STIHL AP yhdessä kaksoisakkukotelon ADA 700 kanssa
- Paino ilman akkua: 44 kg
- Ruohonkeruusäiliön maksimitilavuus: 80 l
- Leikkuuleveys: 63 cm
- Kierrosluku: 3 300 1/min
- Kierrosluku ECO-moodissa: 2 800 1/min

Käyntiaika on ilmoitettu osoitteessa  
[www.stihl.com/battery-life](http://www.stihl.com/battery-life).

### 20.2 Terä

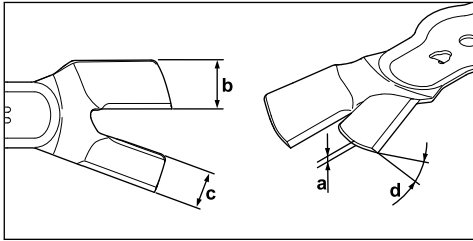

- Vähimmäispaksuus a: 2,2 mm
- Vähimmäisleveys b: 30 mm
- Vähimmäisleveys c: 26 mm
- Teroituskulma d: 30°

### 20.3 Melu- ja värinäarvot

Äänenpainetason K-arvo on 3 dB(A). Äänentehotason K-arvo on 1,2 dB(A). Värinäarvojen K-arvo on 0,7 m/s<sup>2</sup>.

- Äänenpainetaso  $L_{pA}$  mitattu EN 60335-2-77:n mukaan: 84 dB(A)
- Äänentehotaso  $L_{WA}$  mitattu 2000/14/EC:n mukaan: 92,2 dB(A)
- Värinäarvo  $a_{hv}$  mitattu EN 60335-2-77:n mukaan, työntöaisa: 1,4 m/s<sup>2</sup>

Ilmoitetut värinäarvot on mitattu standardoidulla testimenetelmällä, ja niitä voidaan käyttää sähkölaitteiden vertailuun. Todelliset värinäarvot voivat käyttötarkoituksen mukaan poiketa ilmoitetuista arvoista. Ilmoitettuja värinäarvoja voidaan käyttää värinärasituksen alustavaan arviointiin. Todellisen värinärasitus on selvitetävä arvioimalla. Lisäksi siinä voidaan huomioida ajat, jolloin sähkölaite on sammutettuna, sekä ajat, jolloin se on päälle kytkettynä mutta käy ilman kuormitusta.

Tietoja värinää koskevan työnantajadirektiivin 2002/44/EC vaatimusten täyttämisestä on osoitteessa [www.stihl.com/vib](http://www.stihl.com/vib).

### 20.4 REACH-asetus

REACH-asetuksella tarkoitetaan EY:n kemikaalien rekisteröintiä, arviointia ja lupamenettelyjä koskevaa asetusta.

Lisätietoja REACH-asetuksen vaatimusten täyttämisestä on saatavissa osoitteesta [www.stihl.com/reach](http://www.stihl.com/reach).

## 21 Varaosat ja varusteet

### 21.1 Varaosat ja varusteet

**STIHL** Alkuperäiset STIHL-varaosat ja alkuperäiset STIHL-varusteet tunnistaa näistä merkeistä.

STIHL suosittelee käyttämään ainoastaan alkuperäisiä STIHL-varaosia ja alkuperäisiä STIHL-varusteita.

STIHL ei voi arvioida muiden valmistajien varaosia ja lisävarusteita luotettavuuden, turvallisuuden ja sopivuuden suhteen jatkuvasta markkinoiden tarkkailusta huolimatta, eikä STIHL ei voi taata niiden käyttöä.

Alkuperäisiä STIHL-varaosia ja alkuperäisiä STIHL-varusteita on saatavissa STIHL-erikoisliikkeestä.

### 21.2 Tärkeitä varaosia

- Terä vasen: 6392 702 0100
- Terä oikea: 6392 702 0105
- Teräruuvi vasen: 9008 348 1800
- Teräruuvi oikea: 9008 348 1801
- Aluslevy: 9307 021 0180

## 22 Hävittäminen

### 22.1 Ruohonleikkurin hävittäminen

Tietoja hävittämisestä on saatavissa STIHLin ammattiliikkeestä.

- ▶ Hävitä ruohonleikkuri, terät, lisävarusteet ja pakkaus ohjeenmukaisesti ja ympäristöystävällisesti.

## 23 EU-vaatimusten mukaisuusvakuutus

### 23.1 Ruohonleikkuri STIHL RMA 765.0 V

STIHL Tirol GmbH  
Hans Peter Stihl-Straße 5

6336 Langkampfen

Itävalta

vakuuttaa yksinomaisena vastuullisena, että kone

- Rakenne: akkukäyttöinen ruohonleikkuri
- Tuotemerkki: STIHL
- Tyyppi: RMA 765.0 V
- Sarjatunnus: 6392

täyttää direktiivien 2000/14/EC, 2006/42/EC, 2014/30/EU ja 2011/65/EU asianmukaiset säännökset, ja se on kehitetty ja valmistettu seuraavien valmistuspäivänä voimassa olevien normiversioiden mukaan: EN 60335-1, EN 60335-2-77, EN 55014-1 ja EN 55014-2 (soveltuvin osin).

Tarkastuspaikan nimi ja osoite:

TÜV Rheinland LGA Products GmbH  
Tillystraße 2

90431 Nürnberg, Saksa

Mitatun ja taatun äänentehotason mittaamisessa on noudatettu direktiivin 2000/14/EC liitettä VIII.

- Mitattu äänentehotaso: 92,2 dB(A)
- Taattu äänentehotaso: 93 dB(A)

Teknisiä asiakirjoja säilytetään STIHL Tirol GmbH:n tuotehyväksynnän kanssa.

Valmistusvuosi ja sarjanumero on merkitty ruohonleikkuriin.

Langkampfen, 1.6.2019

STIHL Tirol GmbH

psa 

Matthias Fleischer, tutkimus- ja tuotekehitysjohtaja

psa 

Sven Zimmermann, laatujohtaja

## 24 Ruohonleikkurin turvatekniset ohjeet

### 24.1 Johdanto

Tämä kappale sisältää normin EN 60335-2-77 liitteen EE mukaiset, ennalta laaditut ja yleiset turvallisuusohjeet sähkökäyttöisille ruohonleikkureille.



### VAROITUS

- **Perehdy kaikkiin turvallisuusohjeisiin, muihin ohjeisiin, kuviin ja teknisiin tietoihin, jotka tulevat tämän ruohonleikkurin mukana.** Ellei seuraavia ohjeita noudateta, voi aiheutua sähköisku, tulipalo tai vakavia vammoja. **Säilytä kaikki turvallisuusohjeet ja muut ohjeet vastaisen varalle.**

### 24.2 Valmistautuminen

- a) Lue käyttöohje huolellisesti läpi. Perehdy koneen säätötoimintoihin ja oikeaan käyttöön.
- b) Älä anna lasten tai muiden henkilöiden, jotka eivät ole tutustuneet käyttöohjeeseen, käyttää ruohonleikkuria. Käyttäjän alaikäraja voi olla säädetty paikallisissa määräyksissä.
- c) Älä leikkaa ruohoa, kun lähetäisyydellä on ihmisiä, erityisesti lapsia, tai eläimiä.
- d) Muista, että laitteen käyttäjä on vastuussa sivullisille tai heidän omaisuudelleen aiheutuista vahingoista.

### 24.3 Valmistelut

- a) Koneetta käytettäessä on aina käytettävä tukevia jalkineita ja pitkiä housuja. Älä käytä konetta paljain jaloin tai sandaalit jalassa. Älä käytä löysiä vaatteita tai vaatteita, joissa on riippuvia nyörejä tai vöitä.
- b) Tarkasta koko alue, jolla konetta käytetään, ja poista kaikki esineet, jotka voivat tarttua koneeseen ja sinkoutua ympäriinsä.
- c) Ennen käyttöä tulee tarkastaa silmämääräisesti, ovatko leikkuuterät, kiinnityspultit ja koko leikkuuyksikkö kuluneet tai vaurioituneet. Kuluneet tai vaurioituneet leikkuuterät ja kiinnityspultit saa vaihtaa vain sarjana, jotta vältetään epätasapaino. Kuluneet tai vaurioituneet ohjekilvet on vaihdettava.

### 24.4 Käsittely

- a) Leikkaa ruohoa vain päivänvalossa tai hyvässä keinovalaisuksessa.
- b) Vältä mahdollisuuksien mukaan laitteen käyttämistä kostealla nurmikolla.
- c) Ota tukeva asento rinteissä.
- d) Kuljeta konetta vain kävelyvauhtia.
- e) Leikkaa ruohoa poikittaisuuntaan rinteeseen nähden, älä koskaan pitkittäisuuuntaan.
- f) Ole erityisen varovainen, kun vaihdat ajosuuntaa rinteessä.

- g) Älä leikkaa ruohoa liian jyrkissä rinteissä.
- h) Ole erityisen varovainen, kun käännät ruohonleikkurin tai vedät sitä itseäsi kohti.
- i) Pysäytä leikkuuterät, ennen kuin kallistat ruohonleikkuria siirtääksesi sitä muiden kuin ruohopintojen yli ja kuljetat ruohonleikkuria leikkuualueelle tai pois sieltä.
- j) Älä milloinkaan käytä ruohonleikkuria, jos sen turvalaitteet tai suojasäleiköt ovat vahingoittuneet tai jos turvalaitteet, esimerkiksi ruohohajaimet tai ruohonkeruuvälikkeet, eivät ole paikoillaan.
- k) Käynnistä tai käytä käynnistyskytkintä varovasti valmistajan ohjeiden mukaisesti. Pidä jalat riittävän etäällä leikkuuteristä.
- l) Ruohonleikkuria ei saa kallistaa moottorin käynnistämisen yhteydessä, paitsi jos ruohonleikkuria täytyy nostaa menettelyn aikana. Tässä tapauksessa kallista laitetta vain niin paljon kuin on ehdottomasti tarpeen ja nosta ylös vain käyttäjistä poispäin oleva sivu.
- m) Älä käynnistä moottoria, kun seisot poistokamran edessä.
- n) Älä vie käsiä tai jalkoja pyörievien osien lähelle! Pysy etäällä poistokamrasta.
- o) Älä koskaan nosta tai kanna ruohonleikkuria, kun sen moottori käy.
- p) Pysäytä moottori ja vedä käynnistysavain irti. Varmista, että kaikki liikkuvat osat ovat täysin pysähtyneet,
  - ennen kuin poistat ruohonleikkurin luota
  - ennen kuin irrotat jumeet tai poistat tukokset poistokanavasta
  - ennen kuin tarkastat, puhdistat tai huollat ruohonleikkurin
  - jos laite on osunut johonkin esineeseen. Tarkasta ruohonleikkurin mahdollisesti saamat vauriot ja tee tarvittavat korjaukset, ennen kuin käynnistät ruohonleikkurin uudelleen ja aloitat työt.
 Jos ruohonleikkuri alkaa tärinästä epätavallisen voimakkaasti, tarkasta se heti.
  - Etsi vauriot.
  - Tarvittaessa korjaa vahingoittuneet osat.
  - Huolehdi siitä, että kaikki mutterit, pultit ja ruuvit on kiristetty tiukalle.

## 24.5 Huolto ja säilytys

- a) Varmista, että kaikki mutterit, pultit ja ruuvit on kiristetty tiukalle ja laite on käyttöturvallinen.
- b) Tarkasta ruohonkeruuvälikkeen kuluneisuus ja toimivuus säännöllisin välein.

- c) Korvaa kuluneet tai vaurioituneet osat turvallisuusosista uusilla osilla.
- d) Huomaa, että useammilla leikkuuterillä varustetuissa koneissa yhden leikkuuterän liike voi johtaa muidenkin leikkuuterien pyörimiseen.
- e) Varo konetta säätäessäsi, etteivät sormet jää koneen liikkuvien leikkuuterien ja kiinteiden osien väliin.
- f) Anna moottorin jäähtyä, ennen kuin jätät koneen säilytykseen.
- g) Huomioi leikkuuteriä huoltaessasi, että leikkuuterät saattavat liikkua, vaikka jännitelähde on kytketty pois päältä.
- h) Korvaa kuluneet tai vaurioituneet osat turvallisuusosista uusilla osilla. Käytä vain alkuperäisiä varaosia ja lisävarusteita.

## Indice

1	Premessa.....	134
2	Informazioni sulle presenti Istruzioni d'uso.....	135
3	Sommario.....	135
4	Avvertenze di sicurezza.....	137
5	Preparazione per l'uso del tosaerba.....	141
6	Assemblaggio del tosaerba.....	141
7	Regolazione del tosaerba da parte dell'utente.....	142
8	Inserire e togliere la batteria.....	142
9	Inserimento e rimozione della chiave di sicurezza.....	143
10	Accensione e spegnimento del tosaerba.....	143
11	Controllo del tosaerba.....	144
12	Lavoro con il tosaerba.....	145
13	Dopo il lavoro.....	147
14	Trasporto.....	147
15	Conservazione.....	147
16	Pulizia.....	148
17	Manutenzione.....	148
18	Riparazione.....	149
19	Eliminazione dei guasti.....	149
20	Dati tecnici.....	151
21	Ricambi e accessori.....	151
22	Smaltimento.....	152
23	Dichiarazione di conformità UE.....	152
24	Indirizzi.....	152
25	Avvertenze di sicurezza per il tosaerba..	153

## 1 Premessa

Gentile cliente,

congratulations per aver scelto STIHL. Progettiamo e fabbrichiamo prodotti della massima

qualità secondo le esigenze della nostra clientela. I nostri prodotti risultano altamente affidabili anche in caso di sollecitazioni estreme.

STIHL offre la massima qualità anche nell'assistenza. I nostri rivenditori garantiscono consulenza e istruzioni competenti e un'assistenza tecnica completa.

STIHL dichiara espressamente di adottare un atteggiamento sostenibile e responsabile nei confronti della natura. Le istruzioni per l'uso La aiuteranno a utilizzare il Suo prodotto STIHL in modo sicuro ed ecologico a lungo.

La ringraziamo per la fiducia e Le auguriamo buon lavoro con il Suo prodotto STIHL.



Dr. Nikolas Stihl

**IMPORTANTE! LEGGERE PRIMA DELL'USO E CONSERVARE.**

## 2 Informazioni sulle presenti Istruzioni d'uso

### 2.1 Documenti applicabili

Le presenti istruzioni per l'uso sono Istruzioni per l'uso originali del produttore in conformità alla direttiva CE 2006/42/EC.

Si applicano le norme per la sicurezza locali.

- ▶ Oltre alle presenti istruzioni per l'uso, leggere, comprendere e conservare i seguenti documenti:
    - Istruzioni per l'uso della batteria STIHL AR L
    - Istruzioni per l'uso ADA 700
    - Istruzioni per l'uso dei caricabatteria STIHL AL 101, 300, 500
    - Avvertenze di sicurezza della batteria STIHL AP
    - Informazioni sulla sicurezza per le batterie e i prodotti con batterie STIHL:
- [www.stihl.com/safety-data-sheets](http://www.stihl.com/safety-data-sheets)

### 2.2 Contrassegno delle avvertenze nel testo

#### PERICOLO

- L'avvertenza si riferisce a pericoli che comportano gravi lesioni o la morte.
  - ▶ Le misure indicate possono consentire di evitare gravi lesioni o la morte.

#### AVVERTENZA

- L'avvertenza rimanda a rischi che **possono** provocare gravi lesioni o la morte.
  - ▶ Le misure indicate possono consentire di evitare gravi lesioni o la morte.

#### AVVISO

- L'avvertenza si riferisce a pericoli che possono provocare danni materiali.
  - ▶ Le misure menzionate possono evitare danni materiali.

### 2.3 Simboli nel testo



Questo simbolo rimanda ad un capitolo nelle Istruzioni per l'uso.

## 3 Sommario

### 3.1 Tosaerba e batteria

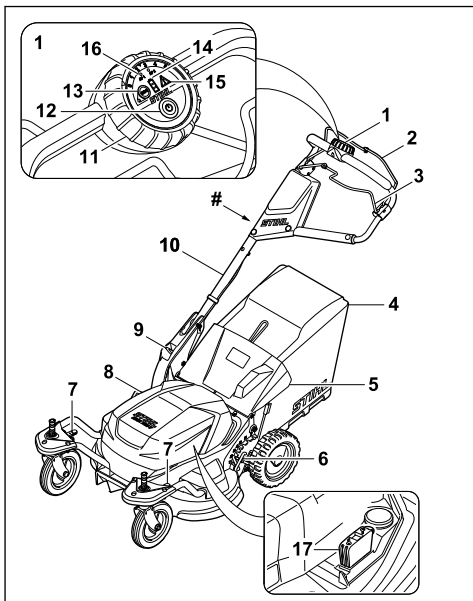

#### 1 Unità di comando

L'unità di comando serve per l'accensione del tosaerba, l'attivazione dell'ECO mode, la lettura dello stato di carica della batteria e l'impostazione della velocità massima. In caso di utilizzo del doppio vano batteria ADA 700 viene visualizzata la batteria utilizzata.

- 2 Staffa di innesto per operazione di taglio**  
La staffa di innesto per operazione di taglio, insieme al pulsante di accensione, attiva e disattiva la lama.
- 3 Staffa di innesto per trazione**  
La staffa di innesto per trazione attiva e disattiva la trazione.
- 4 Cesto raccolta erba**  
Il cesto raccolta erba raccoglie l'erba tagliata.
- 5 Sportello-deflettore**  
Lo sportello-deflettore chiude il canale di scarico.
- 6 Leva**  
La leva serve a regolare l'altezza di taglio delle ruote posteriori.
- 7 Leva**  
La leva serve a regolare l'altezza di taglio delle ruote anteriori, nonché a fissarle e sgan-  
ciarle.
- 8 Sportello**  
Lo sportello copre la batteria e la chiave di sicurezza.
- 9 Leva**  
La leva serve a regolare e a chiudere il manubrio.
- 10 Manubrio**  
Il manubrio serve a mantenere, guidare e trasportare il tosaerba.
- 11 Manopola**  
La manopola serve a impostare la velocità massima.
- 12 Pulsante di accensione**  
Il pulsante di accensione attiva il tosaerba e, insieme alla staffa di innesto per operazione di taglio, attiva la lama.
- 13 Interruttore ECO**  
L'interruttore ECO attiva e disattiva l'ECO mode.
- 14 Indicatore stato carica**  
All'azionamento del pulsante di accensione i LED indicano lo stato di carica e segnalano eventuali guasti della batteria.
- 15 Triangolo di segnalazione**  
Il triangolo di segnalazione indica la presenza di guasti nel tosaerba.
- 16 Indicatore per il doppio vano batteria ADA 700**  
I LED indicano la batteria attualmente utilizzata.
- 17 Chiave di sicurezza**  
La chiave di sicurezza attiva il tosaerba.

## # Targhetta dati prestazioni con numero di macchina

### 3.2 Simboli

I simboli possono trovarsi sul tosaerba o sulla batteria e indicano quanto segue:



Questo simbolo rappresenta la chiave di sicurezza.



Questo simbolo rappresenta l'interruttore ECO.



Questo simbolo riporta il peso del tosaerba.



Livello di potenza sonora garantito ai sensi della direttiva 2000/14/CE in dB(A) per consentire l'equiparazione delle emissioni sonore dei prodotti.



Non smaltire il prodotto con i rifiuti domestici.



Attivare il tosaerba e impostare la velocità massima.



Attivare la lama.



Inserire la trazione.



In questa posizione la leva fissa le ruote anteriori.



In questa posizione della leva le ruote anteriori si muovono liberamente.



In questa posizione la leva consente di regolare l'altezza di taglio delle ruote anteriori.



Il cesto raccolta erba viene riempito.



Il cesto raccolta erba è pieno. Svuotare il cesto raccolta erba.

## 4 Avvertenze di sicurezza

### 4.1 Simboli di avvertenza

I simboli di avvertenza sul tosaerba indicano quanto segue:



Attenersi alle avvertenze di sicurezza e alle relative misure.



Leggere, comprendere e conservare le istruzioni per l'uso.



Attenersi alle avvertenze di sicurezza relative all'eventuale espulsione di oggetti e alle relative misure.



Non toccare la lama in rotazione.



Rimuovere la batteria durante l'interruzione del lavoro, il trasporto, il rimessaggio, lavori di manutenzione e riparazione.



Rimuovere la chiave di sicurezza durante l'interruzione del lavoro, il trasporto, il rimessaggio, lavori di manutenzione e riparazione.



Osservare la distanza di sicurezza.

## 4.2 Utilizzo appropriato

Il tosaerba STIHL RMA 765 V serve per tagliare l'erba.

L'alimentazione di energia del tosaerba è garantita da una batteria STIHL AR L oppure STIHL AP in combinazione con il doppio vano batteria ADA 700.

## ⚠ AVVERTENZA

- Le batterie non autorizzate da STIHL per il tosaerba possono provocare incendi o esplosioni. Ciò potrebbe causare lesioni personali gravi o mortali e danni materiali.
  - ▶ Utilizzare il tosaerba con una batteria STIHL AR L oppure STIHL AP in combinazione con il doppio vano batteria ADA 700.
- Un uso improprio del tosaerba o della batteria potrebbe causare lesioni personali gravi o mortali e danni materiali.
  - ▶ Utilizzare il tosaerba come descritto nelle presenti istruzioni per l'uso.
  - ▶ Utilizzare la batteria come descritto nelle istruzioni per l'uso della batteria STIHL AR L o nelle istruzioni per l'uso del doppio vano batteria ADA 700.

## 4.3 Requisiti per l'utente

### ⚠ AVVERTENZA

- Un utente che non ha ricevuto adeguate istruzioni potrebbe non essere in grado di riconoscere e valutare i pericoli derivanti dal tosaerba. Ciò potrebbe causare lesioni personali gravi o mortali e danni materiali all'utente o ad altre persone.



- ▶ Leggere, comprendere e conservare le istruzioni per l'uso.

- ▶ Se il tosaerba viene prestato ad altre persone, consegnare loro le istruzioni per l'uso.
- ▶ Assicurarsi che l'utente soddisfi i seguenti requisiti:
  - L'utente è riposato.
  - L'utente dispone di capacità fisiche, sensoriali e psichiche adeguate per utilizzare e maneggiare il tosaerba. Se l'utente dispone di capacità fisiche, sensoriali o psichiche limitate, può lavorare esclusivamente sotto la supervisione o la guida di una persona responsabile.
  - L'utente è in grado di riconoscere e valutare i pericoli del tosaerba.
  - L'utente è consapevole che è direttamente responsabile di eventuali incidenti e danni.
  - L'utente è maggiorenne oppure sta seguendo un corso di formazione sotto supervisione secondo le norme nazionali.
  - L'utente ha ricevuto istruzioni da un rivenditore STIHL o da una persona esperta prima di iniziare a lavorare con il tosaerba.
  - L'utente non è sotto l'effetto di alcol, farmaci o droghe.
- ▶ In caso di dubbi, rivolgersi a un rivenditore specializzato STIHL.

## 4.4 Abbigliamento ed equipaggiamento

### ⚠ AVVERTENZA

- Durante il lavoro potrebbero essere espulsi oggetti a velocità elevata. Ciò potrebbe causare lesioni personali all'utente.
  - ▶ Indossare pantaloni lunghi in materiale resistente.
- Durante il lavoro si potrebbe sollevare polvere che, se inalata, può nuocere alla salute e provocare reazioni allergiche.
  - ▶ Se si solleva polvere, indossare una maschera di protezione dalla polvere.



- Indumenti non adatti potrebbero rimanere impigliati in rami, siepi e nel tosaerba. Se l'utente non indossa abiti adatti potrebbe subire gravi lesioni personali.
  - ▶ Indossare abiti aderenti.
  - ▶ Togliersi scarpe o gioielli.
- Durante la pulizia, la manutenzione o il trasporto l'utente potrebbe venire a contatto con la lama. Ciò potrebbe causare lesioni personali all'utente.
  - ▶ Indossare guanti da lavoro in materiale resistente.
- Se l'utente indossa calzature non adatte potrebbe scivolare. Ciò potrebbe causare lesioni personali all'utente.
  - ▶ Indossare calzature chiuse e resistenti con suola antiscivolo.
- Durante l'affilatura della lama potrebbero essere espulse particelle di materiale. Ciò potrebbe causare lesioni personali all'utente.
  - ▶ Indossare occhiali di protezione aderenti. Gli occhiali di protezione adeguati sono sottoposti a verifiche ai sensi della norma EN 166 o delle disposizioni nazionali e sono reperibili in commercio con l'apposito contrassegno.
  - ▶ Indossare guanti da lavoro in materiale resistente.

#### 4.5 Zona di lavoro e ambiente circostante

### ▲ AVVERTENZA

- Persone estranee al lavoro, bambini o animali potrebbero non essere in grado di riconoscere e valutare i pericoli derivanti dal tosaerba e da oggetti espulsi dall'attrezzo. Ciò potrebbe causare loro lesioni personali gravi o mortali e danni materiali.



- ▶ Evitare che persone estranee al lavoro, bambini o animali si avvicinino alla zona di lavoro.

- ▶ Mantenere la distanza dagli oggetti.
- ▶ Non lasciare il tosaerba incustodito.
- ▶ Assicurarsi che i bambini non giochino con il tosaerba.
- I componenti elettrici del tosaerba possono produrre scintille. Le scintille possono provocare incendi o esplosioni in un ambiente altamente infiammabile o esplosivo. Ciò potrebbe causare lesioni personali gravi o mortali e danni materiali.
  - ▶ Non lavorare in un ambiente altamente infiammabile o esplosivo.

## 4.6 Condizioni di sicurezza

### 4.6.1 Tosaerba

Il tosaerba è in condizioni di sicurezza se sono soddisfatte le seguenti condizioni:



- Il tosaerba non presenta danni.
- Il tosaerba è pulito.
- Gli elementi di comando funzionano e non hanno subito alterazioni.
- Se durante il taglio l'erba tagliata deve essere raccolta nel cesto raccolta erba, il cesto raccolta erba è agganciato correttamente.
- Se durante il taglio l'erba tagliata deve essere espulsa posteriormente, il cesto raccolta erba è sganciato e lo sportello-deflettore è chiuso.
- La lama è montata correttamente.
- Sul tosaerba sono montati accessori STIHL originali.
- L'accessorio è montato correttamente.

### ▲ AVVERTENZA

- In caso di mancato rispetto delle condizioni di sicurezza, i componenti potrebbero non funzionare correttamente e i dispositivi per la sicurezza potrebbero risultare inefficaci. Potrebbero verificarsi lesioni personali gravi o mortali.
  - ▶ Lavorare con un tosaerba in perfetto stato.
  - ▶ Se il tosaerba è sporco: Pulire il tosaerba.
  - ▶ Non apportare modifiche al tosaerba.
  - ▶ Se gli elementi di comando non funzionano: non lavorare con il tosaerba.
  - ▶ Se durante il taglio l'erba tagliata deve essere raccolta nel cesto raccolta erba, agganciare il cesto raccolta erba come descritto nelle presenti istruzioni per l'uso.
  - ▶ Sul tosaerba montare accessori STIHL originali.
  - ▶ Montare la lama come descritto nelle presenti istruzioni per l'uso.
  - ▶ Montare gli accessori come descritto nelle presenti istruzioni per l'uso o nelle istruzioni per l'uso degli accessori.
  - ▶ Non infilare oggetti nelle aperture del tosaerba.
  - ▶ Non collegare e cortocircuitare i contatti dell'alloggiamento della chiave con oggetti metallici.
  - ▶ Sostituire targhette di avvertimento usurate o danneggiate.
  - ▶ In caso di dubbi, rivolgersi a un rivenditore specializzato STIHL.

### 4.6.2 **Lame**

Le lame sono in condizioni di sicurezza se sono soddisfatte le seguenti condizioni:

- Le lame e i componenti non presentano danni.
- Le lame non sono deformate.
- Le lame sono montate correttamente.
- Le lame sono a un angolo di 90° tra loro,  11.3.
- Le lame sono affilate correttamente.
- Le lame non presentano sbavature.
- Le lame sono equilibrate correttamente.
- Lo spessore minimo e la larghezza minima delle lame non sono inferiori ai limiti prescritti,  20.2.
- L'angolo di affilatura è conforme a quanto prescritto,  20.2.

## **AVVERTENZA**

- In caso di mancato rispetto delle condizioni di sicurezza parti delle lame potrebbero staccarsi ed essere espulse, causando gravi lesioni personali.
  - ▶ Lavorare con lame e componenti perfettamente integri.
  - ▶ Montare correttamente le lame.
  - ▶ Affilare correttamente le lame.
  - ▶ Se lo spessore minimo e la larghezza minima sono inferiori ai limiti prescritti, sostituire le lame.
  - ▶ Si consiglia di far equilibrare le lame da un rivenditore specializzato STIHL.
  - ▶ In caso di dubbi, rivolgersi a un rivenditore specializzato STIHL.

### 4.7 **Lavoro**

## **AVVERTENZA**

- In determinate situazioni l'utente potrebbe lavorare senza la concentrazione necessaria. L'utente potrebbe inciampare, cadere e subire gravi lesioni personali.
  - ▶ Lavorare con calma e concentrazione.
  - ▶ Se le condizioni di luce e di visibilità sono scarse, non lavorare con il tosaerba.
  - ▶ Usare il tosaerba da soli.
  - ▶ Attenzione agli ostacoli!
  - ▶ Non ribaltare il tosaerba.
  - ▶ Lavorare stando saldi sul terreno e mantenere l'equilibrio.
  - ▶ Se compaiono segni di stanchezza, concedersi una pausa.
  - ▶ Se si esegue il taglio dell'erba su un pendio, lavorare di traverso rispetto al pendio.
  - ▶ Non tagliare l'erba su pendii troppo ripidi.
- Le lame rotanti possono ferire l'utente. Ciò potrebbe causare gravi lesioni all'utente.



- ▶ Non toccare le lame in rotazione.
- ▶ Se le lame sono bloccate da un oggetto, spegnere il tosaerba, rimuovere la chiave di sicurezza ed estrarre la batteria. Solo a questo punto eliminare l'oggetto.

- Se si lavora senza trazione, si potrebbe inavvertitamente attivare la trazione e il tosaerba potrebbe mettersi in movimento. Ciò potrebbe causare gravi lesioni personali e danni materiali.
  - ▶ Azionare la staffa di innesto per trazione solo quando occorre inserire la trazione.
- Se durante il lavoro il tosaerba mostra cambiamenti o si comporta in modo anomalo, è possibile che non sia in condizioni di sicurezza. Ciò potrebbe causare gravi lesioni personali e danni materiali.
  - ▶ Terminare il lavoro, rimuovere la chiave di sicurezza, estrarre la batteria e rivolgersi a un rivenditore specializzato STIHL.
- Durante il lavoro, il tosaerba potrebbe produrre vibrazioni.
  - ▶ Indossare dei guanti da lavoro.
  - ▶ Concedersi delle pause dal lavoro.
  - ▶ Se insorgono sintomi di problemi circolatori, rivolgersi a un medico.
- Se un oggetto estraneo urta le lame durante il lavoro, tale oggetto o parti di esso potrebbero essere danneggiati o espulsi a velocità elevata. Ciò potrebbe causare lesioni personali e danni materiali.
  - ▶ Rimuovere eventuali oggetti estranei dalla zona di lavoro.
- Quando la staffa di innesto per operazioni di taglio viene rilasciata, le lame continuano a muoversi per un breve lasso di tempo. Ciò potrebbe causare gravi lesioni personali.
  - ▶ Attendere che la rotazione delle lame si arresti.
- Se le lame urtano contro un oggetto solido, possono formarsi scintille. Le scintille possono provocare incendi in un ambiente altamente infiammabile. Ciò potrebbe causare lesioni personali gravi o mortali e danni materiali.
  - ▶ Non lavorare in un ambiente altamente infiammabile.
- Se durante il lavoro le lame urtano un oggetto estraneo, potrebbero danneggiarsi oppure spostarsi.
  - ▶ Se le lame urtano un oggetto estraneo, spegnere il tosaerba e controllare lame e tosaerba.
- Qualora il tosaerba venisse poggiato su superfici in pendenza, potrebbe scivolare acciden-

talmente. Ciò potrebbe causare lesioni personali e danni materiali.

- ▶ Rilasciare il tosaerba solo se si trova su una superficie piana e non vi è rischio di scivolamento.
- Qualora si appendessero oggetti al manubrio, il tosaerba potrebbe ribaltarsi per il peso eccessivo. Ciò potrebbe causare lesioni personali e danni materiali.
  - ▶ Non appendere oggetti al manubrio.

## ▲ PERICOLO

- Se si lavora in prossimità di cavi percorsi da tensione elettrica, le lame potrebbero venire a contatto con tali cavi e danneggiarli. Ciò potrebbe determinare lesioni personali gravi o mortali all'utente.
  - ▶ Non lavorare in prossimità di cavi percorsi da tensione elettrica.
- Se si lavora durante un temporale, l'utente potrebbe essere colpito da un fulmine. Ciò potrebbe determinare lesioni personali gravi o mortali all'utente.
  - ▶ In caso di temporale: non lavorare.

### 4.8 Trasporto

## ▲ AVVERTENZA

- Durante il trasporto, il tosaerba potrebbe ribaltarsi o muoversi. Ciò potrebbe causare lesioni personali e danni materiali.
  - ▶ Rimuovere la chiave di sicurezza.
  - ▶ Estrarre la batteria.
  - ▶ Fissare il tosaerba con cinghie o con una rete in modo che non possa ribaltarsi e muoversi.
- Durante il trasporto con trazione disinserita, se la chiave di sicurezza e la batteria sono inseriti, si potrebbe attivare inavvertitamente la trazione e il tosaerba potrebbe mettersi in movimento. Ciò potrebbe causare gravi lesioni personali e danni materiali.
  - ▶ Rimuovere la chiave di sicurezza.
  - ▶ Estrarre la batteria.
- Il tosaerba è pesante. Se l'utente trasporta il tosaerba da solo potrebbe subire lesioni personali.
  - ▶ Trasportare il tosaerba in due persone.

### 4.9 Conservazione

## ▲ AVVERTENZA

- I bambini non sono in grado di riconoscere e valutare i pericoli del tosaerba, pertanto potrebbero subire lesioni gravi.
  - ▶ Rimuovere la chiave di sicurezza.

- ▶ Estrarre la batteria.
- ▶ Custodire il tosaerba fuori dalla portata dei bambini.
- I contatti elettrici del tosaerba e i componenti metallici possono corrodersi a causa dell'umidità. Il tosaerba potrebbe subire danni.
  - ▶ Rimuovere la chiave di sicurezza.
  - ▶ Estrarre la batteria.
  - ▶ Conservare il tosaerba pulito e asciutto.
- Durante il rimessaggio, se la chiave di sicurezza e la batteria sono inseriti, si potrebbe inavvertitamente attivare la trazione e il tosaerba potrebbe mettersi in movimento. Ciò potrebbe causare gravi lesioni personali e danni materiali.
  - ▶ Rimuovere la chiave di sicurezza.
  - ▶ Estrarre la batteria.

### 4.10 Pulizia, manutenzione e riparazione

## ▲ AVVERTENZA







- Durante la pulizia, la manutenzione o la riparazione, se la chiave di sicurezza e la batteria sono inserite, le lame potrebbero attivarsi inavvertitamente. Ciò potrebbe causare gravi lesioni personali e danni materiali.
  - ▶ Rimuovere la chiave di sicurezza.
  - ▶ Estrarre la batteria.
- Durante la pulizia, la manutenzione e la riparazione, se la chiave di sicurezza e la batteria sono inseriti, si potrebbe attivare inavvertitamente la trazione e il tosaerba potrebbe mettersi in movimento. Ciò potrebbe causare gravi lesioni personali e danni materiali.
  - ▶ Rimuovere la chiave di sicurezza.
  - ▶ Estrarre la batteria.
- Detergenti aggressivi, la pulizia con un getto d'acqua oppure oggetti appuntiti possono danneggiare il tosaerba o le lame. Se il tosaerba o le lame non vengono adeguatamente puliti, i componenti potrebbero non funzionare correttamente e i dispositivi per la sicurezza potrebbero risultare inefficaci. Ciò potrebbe causare gravi lesioni personali.
  - ▶ Pulire il tosaerba e le lame come descritto nelle presenti istruzioni per l'uso.
- Se la manutenzione e la riparazione del tosaerba o delle lame non vengono eseguite adeguatamente, i componenti potrebbero non funzionare correttamente e i dispositivi per la sicurezza potrebbero risultare inefficaci. Potrebbero verificarsi lesioni personali gravi o mortali.



- ▶ Non effettuare da soli la manutenzione o la riparazione del tosaerba.
- ▶ Se il tosaerba richiede manutenzione o riparazione, rivolgersi a un rivenditore specializzato STIHL.
- ▶ Effettuare la manutenzione delle lame come descritto nelle presenti istruzioni per l'uso.
- Durante la pulizia, la manutenzione o la riparazione, le lame potrebbero muoversi. Il movimento di una lama fa ruotare anche la seconda lama. L'utente potrebbe tagliarsi a causa degli angoli di taglio affilati e subire lesioni personali.
  - ▶ Indossare guanti da lavoro in materiale resistente.
- Durante l'affilatura le lame possono surriscaldarsi. L'utente potrebbe ustionarsi.
  - ▶ Attendere che le lame si raffreddino.
  - ▶ Indossare guanti da lavoro in materiale resistente.

## 5 Preparazione per l'uso del tosaerba

### 5.1 Preparazione per l'uso del tosaerba

Prima di iniziare il lavoro è necessario eseguire i seguenti passaggi:

- ▶ Assicurarsi che i seguenti componenti siano in condizioni di sicurezza:
  - Tosaerba,  4.6.1.
  - Lama,  4.6.2.
  - Batteria secondo quanto descritto nelle istruzioni per l'uso della batteria STIHL AR L o nelle istruzioni per l'uso del doppio vano batteria ADA 700 e nelle avvertenze di sicurezza della batteria STIHL AP.
- ▶ Controllare la batteria secondo quanto descritto nelle istruzioni per l'uso della batteria STIHL AR L o nelle istruzioni per l'uso del doppio vano batteria ADA 700 e nelle avvertenze di sicurezza della batteria STIHL AP.
- ▶ Caricare completamente la batteria come descritto nelle istruzioni per l'uso dei caricabatteria STIHL AL 101, 300, 500.
- ▶ Pulire il tosaerba,  16.2.
- ▶ Controllare la lama,  11.2.
- ▶ Regolare e aprire il manubrio,  7.1.
- ▶ Se durante il taglio l'erba tagliata deve essere raccolta nel cesto raccolta erba, agganciare il cesto raccolta erba,  6.1.2.
- ▶ Se durante il taglio l'erba tagliata deve essere espulsa posteriormente, sganciare il cesto raccolta erba,  6.1.3.

- ▶ Regolare l'altezza di taglio,  12.2.
  - ▶ Controllare gli elementi di comando,  11.1.
    - ▶ Se durante il controllo degli elementi di comando il triangolo di segnalazione dell'unità di comando lampeggia in rosso, rimuovere la chiave di sicurezza, estrarre la batteria e rivolgersi a un rivenditore specializzato STIHL.
- Nel tosaerba è presente un guasto.
- ▶ Se non è possibile eseguire i passaggi descritti, non utilizzare il tosaerba e rivolgersi a un rivenditore specializzato STIHL.

## 6 Assemblaggio del tosaerba

### 6.1 Assemblaggio, aggancio e sgancio del cesto raccolta erba

#### 6.1.1 Assemblaggio del cesto raccolta erba

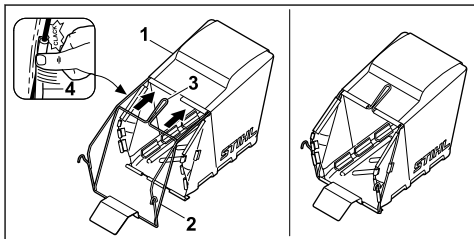

- ▶ Tirare il tessuto (1) sopra il telaio (2) in modo che la piastra di fondo si trovi in basso e l'impugnatura (3) sul lato esterno del tessuto.
- ▶ Premere i profili in plastica (4) sul telaio. I profili in plastica si innestano con uno scatto.

#### 6.1.2 Aggancio del cesto raccolta erba

- ▶ Spegnerne il tosaerba
- ▶ Posizionare il tosaerba su una superficie piana.

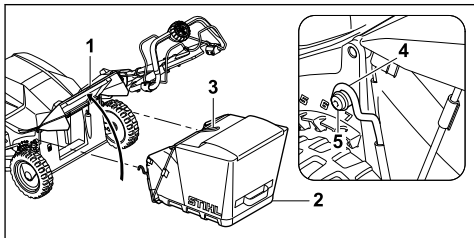

- ▶ Aprire e tenere aperto lo sportello-deflettore (1).
- ▶ Afferrare il cesto raccolta erba (2) dall'impugnatura (3) e fissare i ganci (4) all'asse (5).
- ▶ Abbassare lo sportello-deflettore (1) sul cesto raccolta erba (2).

**6.1.3 Sgancio cesto raccolta erba**

- ▶ Spegnere il tosaerba.
- ▶ Posizionare il tosaerba su una superficie piana.
- ▶ Aprire e tenere aperto lo sportello-deflettore.
- ▶ Rimuovere il cesto raccolta erba verso l'alto utilizzando l'impugnatura.
- ▶ Chiudere lo sportello-deflettore.

**7 Regolazione del tosaerba da parte dell'utente****7.1 Regolazione manubrio**

- ▶ Spegnere il tosaerba, rimuovere la chiave di sicurezza ed estrarre la batteria.
- ▶ Posizionare il tosaerba su una superficie piana.

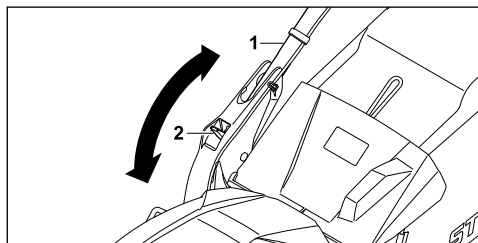

- ▶ Mantenere fermo il manubrio (1).
- ▶ Spingere la leva (2) verso il basso e mantenerla in questa posizione.
- ▶ Regolare il manubrio (1) nella posizione desiderata.
- ▶ Rilasciare la leva (2) e assicurarsi che il manubrio si innesti di nuovo perfettamente in posizione.

**7.2 Chiusura del manubrio**

Per un trasporto e rimessaggio a ingombro minimo è possibile chiudere il manubrio.

- ▶ Spegnere il tosaerba, rimuovere la chiave di sicurezza ed estrarre la batteria.
- ▶ Posizionare il tosaerba su una superficie piana.
- ▶ Mantenere premuta la leva.
- ▶ Ripiegare in avanti il manubrio.

**8 Inserire e togliere la batteria****8.1 Inserimento della batteria**

- ▶ Rimuovere la chiave di sicurezza.
- ▶ Posizionare il tosaerba su una superficie piana.

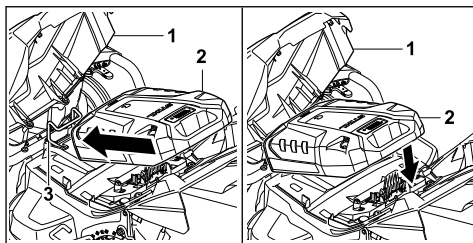

- ▶ Aprire lo sportello (1).
- ▶ Inserire la batteria (2) nell'apposito supporto (3).
- ▶ Premere la batteria (2) verso il basso. La batteria (2) si innesta con uno scatto ed è bloccata.
- ▶ Chiudere lo sportello (1).

**8.2 Estrazione della batteria**

- ▶ Posizionare il tosaerba su una superficie piana.

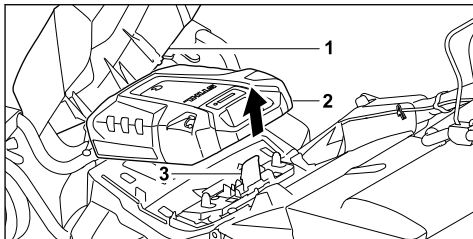

- ▶ Aprire lo sportello (1).
- ▶ premere la leva d'arresto (3) e mantenerla premuta. La batteria (2) è sbloccata e può essere estratta.
- ▶ Chiudere lo sportello (1).

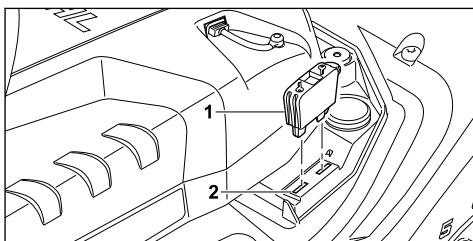
**9 Inserimento e rimozione della chiave di sicurezza****9.1 Inserimento della chiave di sicurezza**

- ▶ Aprire lo sportello.

- ▶ Inserire la chiave di sicurezza (1) nell'alloggiamento della chiave (2).
- ▶ Chiudere lo sportello.

## 9.2 Rimozione della chiave di sicurezza

- ▶ Aprire lo sportello.
- ▶ Rimuovere la chiave di sicurezza.
- ▶ Chiudere lo sportello.
- ▶ Custodire la chiave di sicurezza fuori dalla portata dei bambini.

# 10 Accensione e spegnimento del tosaerba

## 10.1 Attivazione del tosaerba

- ▶ Posizionare il tosaerba su una superficie piana.

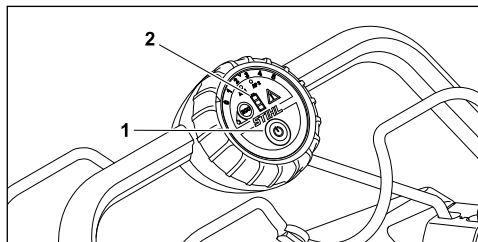

- ▶ Premere il pulsante di accensione (1). Il tosaerba è attivato. I LED (2) indicano lo stato di carica della batteria.

## 10.2 Attivazione e disattivazione della lama

### 10.2.1 Inserimento della lama

- ▶ Posizionare il tosaerba su una superficie piana.

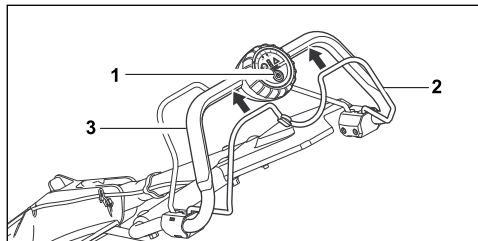

- ▶ Premere il pulsante di accensione (1) con la mano sinistra e mantenerlo premuto.
- ▶ Con la mano destra, tirare a fondo la staffa di innesto per operazione di taglio (2) in direzione del manubrio (3) e tenerla in modo che il pollice avvolga il manubrio (3). Le lame girano.

- ▶ Rilasciare il pulsante di accensione (1).
- ▶ Con la mano destra, mantenere il manubrio (3) e la staffa di innesto per operazione di taglio (2) in modo che il pollice avvolga il manubrio (3).

### 10.2.2 Disattivazione della lama

- ▶ Rilasciare la staffa di innesto per operazione di taglio.
- ▶ Attendere che la rotazione delle lame si arresti.
- ▶ Se le lame continuano a girare, rimuovere la chiave di sicurezza, estrarre la batteria e rivolgersi a un rivenditore specializzato STIHL. Il tosaerba è difettoso.

## 10.3 Inserimento e disinserimento della trazione

### 10.3.1 Inserimento della trazione

La manopola consente di regolare la velocità massima su 5 livelli. Il livello 5 corrisponde alla velocità massima più elevata. Al livello 0 la trazione è disattivata.

La staffa di innesto per trazione consente la regolazione continua della velocità fino alla velocità massima impostata. Più si tira la staffa di innesto per trazione in direzione del manubrio, tanto maggiore è la velocità.

La velocità impostata influisce sul tempo di funzionamento della batteria. Più è bassa la velocità impostata, maggiore è il tempo di funzionamento della batteria.

- ▶ Posizionare il tosaerba su una superficie piana.

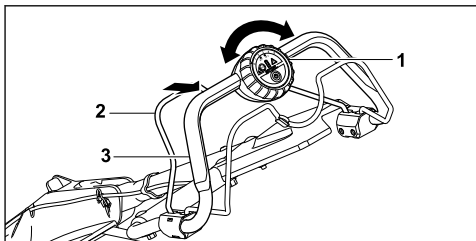

- ▶ Impostare la velocità massima desiderata con la manopola (1).
- ▶ Con la mano sinistra, tirare la staffa di innesto per trazione (2) in direzione del manubrio (3) e tenerla in modo che il pollice avvolga il manubrio (3). Il tosaerba inizia a muoversi.

### 10.3.2 Disinserimento della trazione

- ▶ Rilasciare la staffa di innesto per trazione.

- ▶ Attendere che il tosaerba si arresti.
- ▶ Se il tosaerba non si arresta, rimuovere la chiave di sicurezza, estrarre la batteria e rivolgersi a un rivenditore specializzato STIHL. Il tosaerba è difettoso.

## 11 Controllo del tosaerba

### 11.1 Controllo degli elementi di comando

#### Staffa di innesto per operazione di taglio

- ▶ Rimuovere la chiave di sicurezza.
- ▶ Estrarre la batteria.
- ▶ Tirare a fondo la staffa di innesto per operazione di taglio in direzione del manubrio e rilasciare nuovamente.
- ▶ Se la staffa di innesto per operazione di taglio non è scorrevole oppure non torna spontaneamente nella posizione iniziale, non utilizzare il tosaerba e rivolgersi a un rivenditore specializzato STIHL. La staffa di innesto per operazione di taglio è difettosa.

#### Staffa di innesto per trazione

- ▶ Rimuovere la chiave di sicurezza.
- ▶ Estrarre la batteria.
- ▶ Tirare a fondo la staffa di innesto per trazione in direzione del manubrio e rilasciare nuovamente.
- ▶ Se la staffa di innesto per trazione non è scorrevole oppure non torna spontaneamente nella posizione iniziale, non utilizzare il tosaerba e rivolgersi a un rivenditore specializzato STIHL. La staffa di innesto per trazione è difettosa.

#### Attivazione della lama

- ▶ Inserire la chiave di sicurezza.
- ▶ Inserire la batteria.
- ▶ Attivare il tosaerba.
- ▶ Premere il pulsante di accensione con la mano sinistra e mantenerlo premuto.
- ▶ Con la mano destra, tirare a fondo la staffa di innesto per operazione di taglio in direzione del manubrio e tenerla in modo che il pollice avvolga il manubrio. La lama gira.
- ▶ Se la lama non gira, rimuovere la chiave di sicurezza, estrarre la batteria e rivolgersi a un rivenditore specializzato STIHL. Nel tosaerba è presente un guasto.
- ▶ Rilasciare il pulsante di accensione e la staffa di innesto per operazione di taglio. Dopo un breve lasso di tempo la lama non gira più.

- ▶ Se la lama continua a girare, rimuovere la chiave di sicurezza, estrarre la batteria e rivolgersi a un rivenditore specializzato STIHL. Il tosaerba è difettoso.



#### Inserimento della trazione

- ▶ Inserire la chiave di sicurezza.
- ▶ Inserire la batteria.
- ▶ Attivare il tosaerba.
- ▶ Con la mano sinistra, tirare a fondo la staffa di innesto per trazione in direzione del manubrio e tenerla in modo che il pollice avvolga il manubrio. Il tosaerba inizia a muoversi.
- ▶ Rilasciare la staffa di innesto per trazione. Il tosaerba rimane fermo.
- ▶ Se il tosaerba non si arresta, rimuovere la chiave di sicurezza, estrarre la batteria e rivolgersi a un rivenditore specializzato STIHL. Il tosaerba è difettoso.

### 11.2 Controllo lame

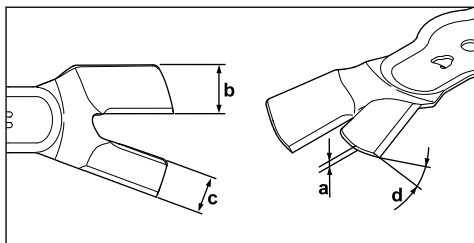
- ▶ Spegner il tosaerba, rimuovere la chiave di sicurezza ed estrarre la batteria.
- ▶ Ribaltare il tosaerba,  16.1.



- ▶ Eseguire le seguenti misurazioni:
  - Spessore a
  - Larghezza b
  - Larghezza c
  - Angolo di affilatura d
- ▶ Se lo spessore minimo e la larghezza minima sono inferiori ai limiti prescritti, sostituire la lama,  20.2.
- ▶ Se l'angolo di affilatura non è conforme a quanto prescritto, affilare la lama,  20.2.
- ▶ In caso di dubbi, rivolgersi a un rivenditore specializzato STIHL.

### 11.3 Controllo della posizione lame

- ▶ Spegner il tosaerba, rimuovere la chiave di sicurezza ed estrarre la batteria.
- ▶ Ribaltare il tosaerba,  16.1.

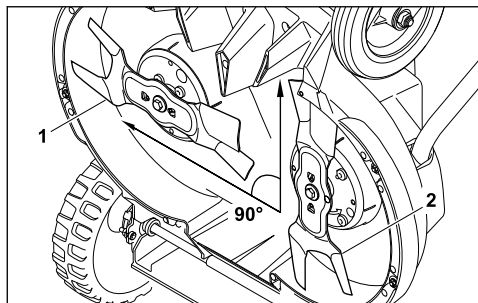

- ▶ Ruotare una lama in modo che sia parallela al terreno. La seconda lama ruota di conseguenza,
- ▶ Controllare che la posizione reciproca delle lame sia corretta
  - In posizione di partenza una lama (1) è parallela al terreno.
  - La seconda lama (2) è a 90° rispetto all'altra lama.
- ▶ Se le lame non sono in posizione corretta tra loro: smettere di utilizzare il tosaerba e rivolgersi al rivenditore specializzato STIHL.

## 12 Lavoro con il tosaerba

### 12.1 Impugnatura e guida del tosaerba

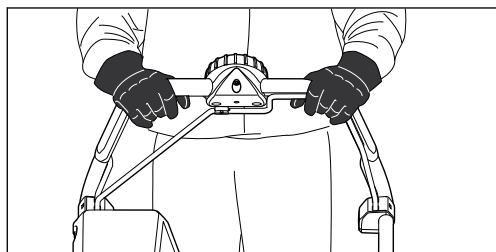

- ▶ Mantenere il manubrio con entrambe le mani in modo che i pollici avvolgano il manubrio.

### 12.2 Regolazione dell'altezza di taglio

È possibile impostare 8 altezze di taglio:

- 25 mm = posizione 1
- 35 mm = posizione 2
- 45 mm = posizione 3
- 55 mm = posizione 4
- 65 mm = posizione 5
- 75 mm = posizione 6
- 90 mm = posizione 7
- 100 mm = posizione 8

Le posizioni sono indicate sul tosaerba.

L'altezza di taglio viene regolata singolarmente su tutte le ruote. La regolazione delle ruote deve essere identica.

#### Regolazione altezza di taglio posteriore

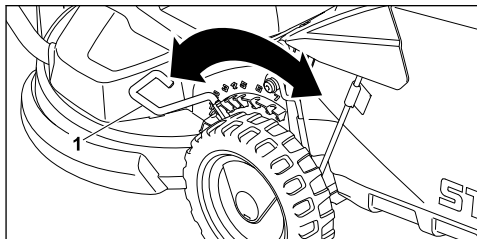

- ▶ Estrarre la leva (1) dalla scanalatura e disporla nella posizione desiderata.

#### Regolazione altezza di taglio anteriore

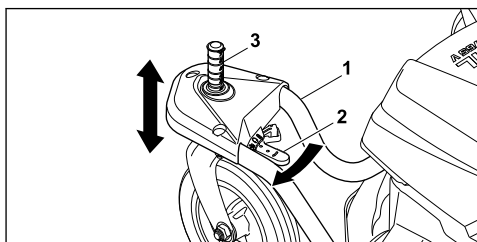

- ▶ Tenere ferma la forcella della ruota (1) con la mano.
- Il tosaerba non può cadere nella posizione più bassa per effetto del suo stesso peso.
- ▶ Spingere la leva di sbloccaggio (2) nel senso della freccia e mantenerla in posizione.
- ▶ Regolare l'asse (3) nella posizione desiderata.
- ▶ Rilasciare la leva di sbloccaggio (2). L'asse (3) si innesta.

### 12.3 Fissaggio delle ruote anteriori

Per eseguire il taglio su una superficie in pendenza è possibile fissare le ruote anteriori.

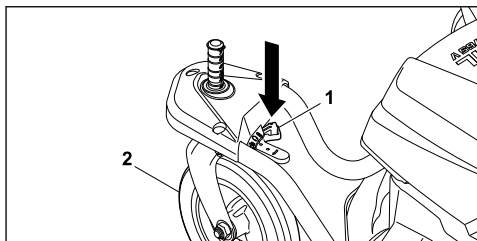

- ▶ Premere il pulsante (1).
- ▶ Raddrizzare la ruota anteriore (2) e farla innestare in posizione.



- Fissare anche la seconda ruota anteriore.

### Rimozione del fissaggio

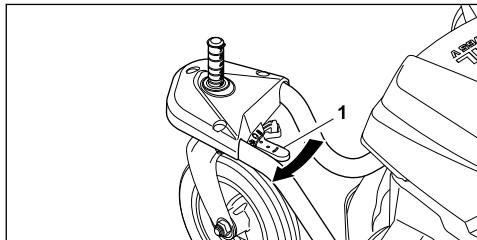

- Premere la leva di sbloccaggio (1) nel senso della freccia.

## 12.4 Attivazione e disattivazione ECO mode

Dopo l'attivazione del tosaerba l'ECO mode è attivo.

Quando l'ECO mode è attivo, il tosaerba rileva le condizioni di lavoro attuali e imposta automaticamente il numero di giri della lama.

Ciò consente di prolungare il tempo di funzionamento della batteria.

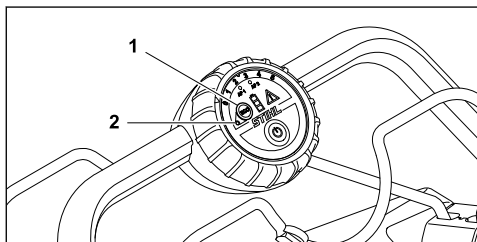

### Attivazione Eco mode

- Premere il pulsante (1).  
Il LED (2) si accende.

### Disattivazione Eco mode

- Premere il pulsante (1).  
Il LED (2) si spegne.

## 12.5 Taglio dell'erba

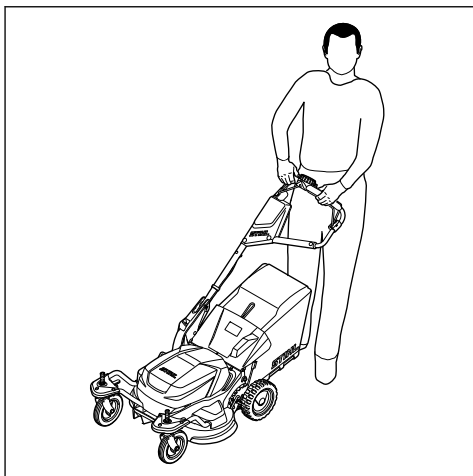

- Se si lavora con la trazione inserita, controllare la marcia in avanti del tosaerba.
- Se si lavora con la trazione disinserita, spingere in avanti il tosaerba lentamente e in modo controllato.

## 12.6 Svuotamento del cesto raccolta erba

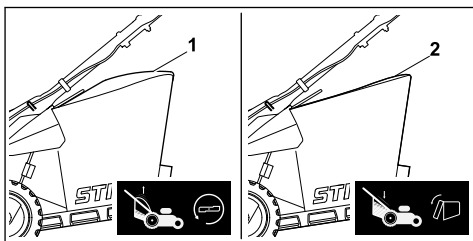

La corrente d'aria generata dalla lama innalza l'indicatore livello di riempimento (1). Se il cesto di raccolta erba è pieno, la corrente d'aria viene bloccata. Se la corrente d'aria è troppo bassa, l'indicatore livello di riempimento (2) torna in posizione di riposo. Significa che è necessario svuotare il cesto raccolta erba.

Il funzionamento illimitato dell'indicatore livello di riempimento è garantito solo con corrente d'aria ottimale. Gli agenti esterni, come erba bagnata, folta o troppo alta, livelli di taglio troppo bassi, sporcizia o latro possono influire sulla corrente d'aria e sul funzionamento dell'indicatore livello di riempimento.

- ▶ Se l'indicatore livello di riempimento torna in posizione di riposo: Svuotare il cesto raccolta erba.

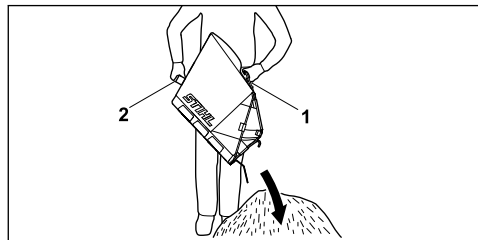

- ▶ Rimuovere il cesto raccolta erba verso l'alto utilizzando l'impugnatura (1).
- ▶ Con l'altra mano, afferrare l'impugnatura posteriore (2).
- ▶ Svuotare il cesto raccolta erba.

## 13 Dopo il lavoro

### 13.1 Dopo il lavoro

- ▶ Spegnerne il tosaerba, rimuovere la chiave di sicurezza ed estrarre la batteria.
- ▶ Se il tosaerba è bagnato, lasciarlo asciugare.
- ▶ Pulire il tosaerba.

## 14 Trasporto

### 14.1 Trasporto del tosaerba

- ▶ Spegnerne il tosaerba.  
La lama non deve girare.

#### Utilizzo della trazione

- ▶ Inserire la trazione.
- ▶ Spingere il tosaerba in avanti in maniera controllata.

#### Spinta del tosaerba

- ▶ Rimuovere la chiave di sicurezza ed estrarre la batteria.
- ▶ Spingere in avanti il tosaerba lentamente e in modo controllato.

#### Trasporto del tosaerba

- ▶ Indossare guanti da lavoro in materiale resistente.
- ▶ rimuovere la chiave di sicurezza ed estrarre la batteria.

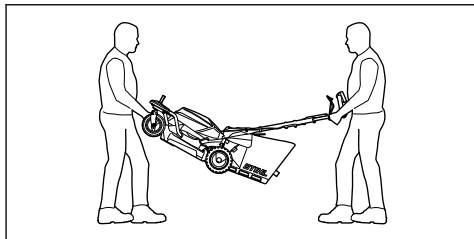

- ▶ Una persona deve afferrare il tosaerba con entrambe le mani dalle forcelle delle ruote anteriori e una seconda persona deve afferrare con entrambe le mani il manubrio.
- ▶ Sollevare e trasportare il tosaerba in due persone.

#### Trasporto del tosaerba su un veicolo

- ▶ rimuovere la chiave di sicurezza ed estrarre la batteria.
- ▶ Fissare il tosaerba in posizione verticale in modo che non possa ribaltarsi e muoversi.



## 15 Conservazione

### 15.1 Conservazione del tosaerba

- ▶ Spegnerne il tosaerba, rimuovere la chiave di sicurezza ed estrarre la batteria.
- ▶ Conservare il tosaerba in modo che siano soddisfatte le seguenti condizioni:
  - Il tosaerba si trova fuori dalla portata dei bambini.
  - Il tosaerba è pulito e asciutto.
  - Non ribaltare il tosaerba.

## 16 Pulizia

### 16.1 Ribaltamento tosaerba

- ▶ Spegnerne il tosaerba, rimuovere la chiave di sicurezza ed estrarre la batteria.
- ▶ Posizionare il tosaerba su una superficie piana.
- ▶ Sganciare il cesto raccolta erba.
- ▶ Portare l'altezza di taglio nella posizione più alta,  12.2
- ▶ Portare la parte superiore manubrio nella posizione più alta,  7.1.  
La parte superiore del manubrio è sbloccata
- ▶ Con la mano sinistra, premere la leva verso il basso e mantenerla ferma.

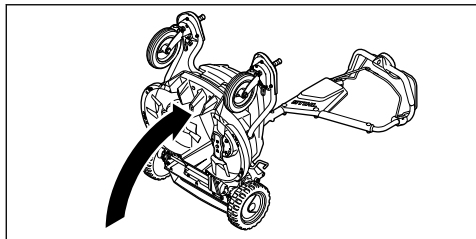

- ▶ Con la mano destra, afferrare il tosaerba dalla forcella della ruota e portandolo all'indietro.

## 16.2 Pulizia tosaerba

- ▶ Spegner il tosaerba, rimuovere la chiave di sicurezza ed estrarre la batteria.
- ▶ Pulire il tosaerba con un panno umido.
- ▶ Pulire il canale di scarico con una spazzola morbida oppure con un panno umido.
- ▶ Pulire i contatti elettrici del tosaerba con un pennello o con una spazzola morbida.
- ▶ Pulire le aperture di areazione con un pennello.
- ▶ Ribaltare il tosaerba.
- ▶ Pulire la zona attorno alla lama e la lama con un bastoncino di legno, una spazzola morbida o un panno umido.

## 17 Manutenzione

### 17.1 Montaggio e smontaggio della lama

#### 17.1.1 Smontaggio delle lame

- ▶ Spegner il tosaerba, rimuovere la chiave di sicurezza ed estrarre la batteria.
- ▶ Ribaltare il tosaerba.

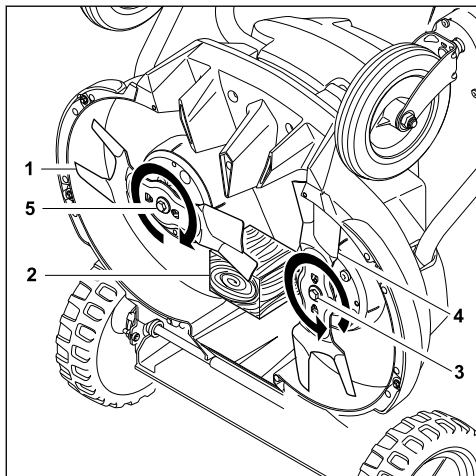

- ▶ Bloccare la lama (1) con un pezzo di legno (2).
  - ▶ Svitare la vite (3) nel senso della freccia e rimuoverla con la rondella.
  - ▶ Rimuovere la lama (4).
  - ▶ Svitare la vite (5) nel senso della freccia e rimuoverla con la rondella.
  - ▶ Rimuovere la lama (1).
  - ▶ Smaltire viti (3 e 5) e rondelle.
- Per il montaggio delle lame (1 e 4) utilizzare viti e rondelle nuove.

#### 17.1.2 Montaggio della lama

- ▶ Spegner il tosaerba, rimuovere la chiave di sicurezza ed estrarre la batteria.
- ▶ Ribaltare il tosaerba.

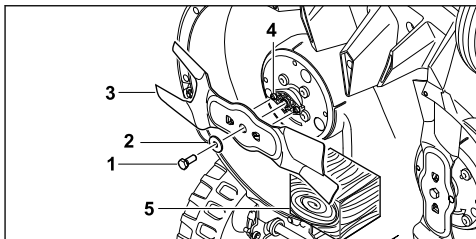

- ▶ Posare la nuova rondella (2) sulla nuova vite (1).
- ▶ Applicare del fissante per viti Loctite 243 sulla filettatura della vite (1).
- ▶ Montare la lama (3) in modo che le sporgenze sulla superficie di appoggio (4) si innestino nelle scanalature (3) della lama.
- ▶ Avvitare la vite (1) con la rondella (2).
- ▶ Bloccare la lama (3) con un pezzo di legno (5).
- ▶ Serrare la vite (1) a 30 Nm +/- 3 Nm.
- ▶ Montare la seconda lama.

### 17.2 Equilibratura e affilatura delle lame

La corretta affilatura ed equilibratura delle lame richiede molta pratica.

STIHL consiglia di fare affilare ed equilibrare le lame da un rivenditore specializzato STIHL.



#### AVVERTENZA

- I taglienti delle lame sono molto affilati. L'utente potrebbe tagliarsi.
  - ▶ Indossare guanti da lavoro in materiale resistente.
- ▶ spegnere il tosaerba, rimuovere la chiave di sicurezza ed estrarre la batteria.
- ▶ Ribaltare il tosaerba.
- ▶ Smontare la lama.

- Affilare la lama. Durante tale operazione, atterrarsi all'angolo di affilatura e raffreddare le lame,  20.2.

Durante l'affilatura le lame non devono colorarsi di blu.

- Montare le lame.
- In caso di dubbi, rivolgersi a un rivenditore specializzato STIHL.

### 17.3 Controllo del tensionamento cinghia dell'azionamento lama

Una volta all'anno far controllare il tensionamento della cinghia dell'azionamento lama da un rivenditore specializzato STIHL.

## 19 Eliminazione dei guasti

### 19.1 Eliminazione di guasti del tosaerba o della batteria

Guasto	LED sull'unità di comando	LED sulla batteria	Causa	Rimedio
Il tosaerba non si avvia all'accensione.	1 LED dell'indicatore stato carica lampeggia in verde.	1 LED lampeggia in verde.	Lo stato di carica della batteria è troppo basso.	► Caricare la batteria.
	1 LED dell'indicatore stato carica si illumina in rosso.	1 LED rosso acceso.	La batteria è troppo calda o troppo fredda.	► Rimuovere la chiave di sicurezza. ► Estrarre la batteria. ► Lasciare raffreddare o riscaldare la batteria.
	Il triangolo di segnalazione lampeggia in rosso.	3 LED lampeggiano in rosso.	Nel tosaerba è presente un guasto.	► Rimuovere la chiave di sicurezza. ► Estrarre la batteria. ► Pulire i contatti elettrici del tosaerba. ► Inserire la batteria. ► Accendere il tosaerba. ► Se il guasto permane, non utilizzare il tosaerba e rivolgersi a un rivenditore specializzato STIHL.
	Il triangolo di segnalazione si illumina in rosso.	3 LED si illuminano in rosso.	Il tosaerba è troppo caldo.	► Rimuovere la chiave di sicurezza. ► Estrarre la batteria. ► Lasciare raffreddare il tosaerba.
	3 LED dell'indicatore stato carica si illuminano in rosso.	4 LED lampeggiano in rosso.	Nella batteria è presente un guasto.	► Estrarre e inserire di nuovo la batteria. ► Accendere il tosaerba. ► Se il guasto permane, non utilizzare la batteria e rivolgersi a un rivenditore specializzato STIHL.
			Il collegamento elettrico tra il tosaerba e la batteria è interrotto.	► Rimuovere la chiave di sicurezza. ► Estrarre la batteria. ► Pulire i contatti elettrici del tosaerba. ► Inserire la chiave di sicurezza. ► Inserire la batteria.

## 18 Riparazione

### 18.1 Riparazione del tosaerba

L'utente non deve effettuare da solo la riparazione del tosaerba e delle lame.

- Se il tosaerba o le lame sono danneggiati, non utilizzare il tosaerba o la lama e rivolgersi a un rivenditore specializzato STIHL.
- Se le targhette di avvertimento sono illeggibili o danneggiate, farle sostituire da un rivenditore specializzato STIHL.

Guasto	LED sull'unità di comando	LED sulla batteria	Causa	Rimedio
	Tutti i LED sull'unità di comando lampeggiano.		La comunicazione verso l'unità di comando è interrotta.	<ul style="list-style-type: none"> <li>▶ Rimuovere la chiave di sicurezza.</li> <li>▶ Estrarre la batteria.</li> <li>▶ non utilizzare il tosaerba e rivolgersi a un rivenditore specializzato STIHL.</li> </ul>
			Il tosaerba o la batteria sono umidi.	<ul style="list-style-type: none"> <li>▶ Rimuovere la chiave di sicurezza.</li> <li>▶ Estrarre la batteria.</li> <li>▶ Pulire il tosaerba.</li> <li>▶ Lasciare asciugare il tosaerba o la batteria.</li> </ul>
			La resistenza sulle lame è troppo elevata.	<ul style="list-style-type: none"> <li>▶ Impostare un'altezza di taglio maggiore.</li> <li>▶ Avviare il tosaerba nell'erba bassa.</li> </ul>
La trazione non funziona.			Nella trazione è presente un guasto.	<ul style="list-style-type: none"> <li>▶ Estrarre e inserire di nuovo la batteria.</li> <li>▶ Inserire la trazione.</li> <li>▶ Se la trazione continua a non funzionare, rivolgersi a un rivenditore specializzato STIHL.</li> </ul>
Il tosaerba si spegne durante il funzionamento.	Il triangolo di segnalazione si illumina in rosso.	3 LED si illuminano in rosso.	Il tosaerba è troppo caldo.	<ul style="list-style-type: none"> <li>▶ Rimuovere la chiave di sicurezza.</li> <li>▶ Estrarre la batteria.</li> <li>▶ Lasciare raffreddare il tosaerba.</li> <li>▶ Pulire il tosaerba.</li> <li>▶ Non avviare il tosaerba ripetutamente in breve tempo.</li> <li>▶ Se si lavora con la trazione inserita, impostare una velocità inferiore.</li> <li>▶ Se si lavora con la trazione disinserita, procedere lentamente.</li> <li>▶ Impostare un'altezza di taglio maggiore.</li> <li>▶ Tagliare erba più bassa.</li> </ul>
			Le lame sono bloccate.	<ul style="list-style-type: none"> <li>▶ Rimuovere la chiave di sicurezza.</li> <li>▶ Estrarre la batteria.</li> <li>▶ Pulire il tosaerba.</li> </ul>
			È presente un guasto elettrico.	<ul style="list-style-type: none"> <li>▶ Estrarre e inserire di nuovo la batteria.</li> <li>▶ Accendere il tosaerba.</li> </ul>
Il tempo di funzionamento del tosaerba è troppo ridotto.			La batteria non è completamente carica.	<ul style="list-style-type: none"> <li>▶ Caricare completamente la batteria.</li> </ul>
			La durata operativa della batteria è stata superata.	<ul style="list-style-type: none"> <li>▶ Sostituire la batteria.</li> </ul>

## 20 Dati tecnici

### 20.1 Tosaerba STIHL RMA 765.0 V

Batterie consentite:

- STIHL AR L
- STIHL AP in combinazione con doppio vano batteria ADA 700
- Peso senza batteria: 44 kg

- Capacità massima del cesto raccolta erba: 80 l
- Larghezza di taglio: 63 cm
- Numero di giri: 3.300 giri/min
- Numero di giri in ECO mode: 2.800 giri/min

Il tempo di funzionamento è riportato all'indirizzo [www.stihl.com/battery-life](http://www.stihl.com/battery-life).

## 20.2 Lama

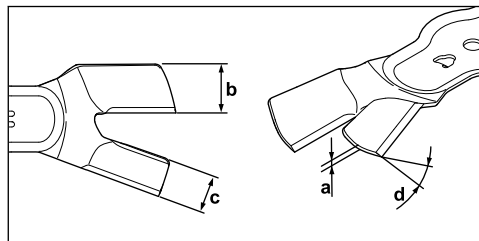

- Spessore minimo a: 2,2 mm
- Larghezza minima b: 30 mm
- Larghezza minima c: 26 mm
- Angolo di affilatura d: 30°

## 20.3 Valori acustici e vibratori

Il valore K per il livello di pressione acustica è pari a 3 dB(A). Il valore K per il livello di potenza sonora è pari a 1,2 dB(A). Il valore K per i valori vibratori è pari a 0,7 m/s<sup>2</sup>.

- Livello di pressione acustica  $L_{pA}$  misurato ai sensi della norma EN 60335-2-77: 84 dB(A)
- Livello di potenza sonora  $L_{WA}$  misurato ai sensi della direttiva 2000/14/EC: 92,2 dB(A)
- Valore vibratorio  $a_{hv}$  misurato ai sensi della norma EN 60335-2-77, manubrio: 1,4 m/s<sup>2</sup>

I valori vibratori indicati sono stati misurati in base a una procedura di controllo standardizzata e possono essere utilizzati per effettuare un confronto tra gli apparecchi elettrici. I valori vibratori effettivi potrebbero divergere dai valori indicati, a seconda delle modalità di impiego. I valori vibratori indicati possono essere utilizzati per eseguire una valutazione iniziale dell'esposizione alle vibrazioni. L'esposizione effettiva alle vibrazioni deve essere valutata tenendo conto anche dei momenti nei quali l'apparecchio elettrico è spento e di quelli in cui è acceso ma non produce alcuna sollecitazione.

Informazioni sull'osservanza della direttiva 2002/44/EC Vibrazione per il datore di lavoro sono disponibili all'indirizzo [www.stihl.com/vib](http://www.stihl.com/vib).

## 20.4 REACH

REACH indica una direttiva CE per la registrazione, la classificazione e l'omologazione dei prodotti chimici.

Per informazioni sull'adempimento della direttiva REACH ved. [www.stihl.com/reach](http://www.stihl.com/reach).

## 21 Ricambi e accessori

### 21.1 Ricambi e accessori

**STIHL**  Questi simboli contrassegnano i ricambi originali STIHL e gli accessori originali STIHL.

STIHL raccomanda l'uso di ricambi originali STIHL e accessori originali STIHL.

I ricambi e gli accessori di altri fabbricanti non possono essere controllati da STIHL in merito ad affidabilità, sicurezza e idoneità nonostante le attuali osservazioni del mercato, pertanto STIHL non può garantire nulla in merito all'uso di tali prodotti.

I ricambi originali STIHL e gli accessori originali STIHL sono disponibili presso i rivenditori STIHL.

### 21.2 Ricambi importanti

- Lama sinistra: 6392 702 0100
- Lama destra: 6392 702 0105
- Vite di fissaggio lama sinistra: 9008 348 1800
- Vite di fissaggio lama destra: 9008 348 1801
- Rondella: 9307 021 0180

## 22 Smaltimento

### 22.1 Smaltimento del tosaerba

Le informazioni sullo smaltimento sono disponibili presso i rivenditori specializzati STIHL.

- Smaltire tosaerba, lame, accessori e imballaggio in modo conforme e nel rispetto dell'ambiente.

## 23 Dichiarazione di conformità UE

### 23.1 Tosaerba STIHL RMA 765.0 V

STIHL Tirol GmbH  
Hans Peter Stihl-Straße 5  
6336 Langkampfen

Austria

dichiara sotto la propria esclusiva responsabilità che

- Tipo di costruzione: Tosaerba a batteria
- Marchio di fabbrica: STIHL

- Modello: RMA 765.0 V
- N. di identificazione serie: 6392

è conforme alle disposizioni pertinenti delle direttive 2000/14/EC, 2006/42/EC, 2014/30/EU e 2011/65/EU ed è stato progettato e fabbricato conformemente alle versioni delle norme vigenti: EN 60335-1, EN 60335-2-77, EN 55014-1 e EN 55014-2 (ove applicabili).

Nome e indirizzo degli uffici interessati menzionati:

TÜV Rheinland LGA Products GmbH  
Tillystraße 2

90431 Norimberga, Germania

La determinazione del livello di potenza sonora misurato e garantito è stata eseguita ai sensi della direttiva 2000/14/EC, allegato VIII.

- Livello di potenza sonora misurato: 92,2 dB(A)
- Livello di potenza sonora garantito: 93 dB(A)

La documentazione tecnica è conservata presso l'Omologazione prodotti di STIHL Tirol GmbH.

L'anno di costruzione e il numero di macchina sono indicati sul tosaerba.

Langkampfen, 01.06.2019

STIHL Tirol GmbH

per p. 

Matthias Fleischer, Direttore Ricerca e Sviluppo

p. p. 

Sven Zimmermann, Direttore Qualità

## 24 Indirizzi

### 24.1 STIHL Amministrazione generale

ANDREAS STIHL AG & Co. KG  
Postfach 1771  
D-71307 Waiblingen

### 24.2 Società di vendita STIHL

#### GERMANIA

STIHL Vertriebszentrale AG & Co. KG  
Robert-Bosch-Straße 13  
64807 Dieburg  
Telefono: +49 6071 3055358

#### AUSTRIA

STIHL Ges.m.b.H.  
Fachmarktstraße 7  
2334 Vösendorf  
Telefono: +43 1 86596370

#### SVIZZERA

STIHL Vertriebs AG  
Isenrietstraße 4  
8617 Mönchaltorf  
Telefono: +41 44 9493030

#### REPUBBLICA CECA

Andreas STIHL, spol. s r.o.  
Chrlická 753  
664 42 Modřice

### 24.3 Importatori STIHL

#### BOSNIA-HERZEGOVINA

UNIKOMERC d. o. o.  
Bišće polje bb  
88000 Mostar  
Telefono: +387 36 352560  
Fax: +387 36 350536

#### CROAZIA

UNIKOMERC - UVOZ d.o.o.  
Sjedište:  
Amruševa 10, 10000 Zagreb  
Prodaja:  
Ulica Kneza Ljudevita Posavskog 56, 10410  
Velika Gorica  
Telefono: +385 1 6370010  
Fax: +385 1 6221569

#### TURCHIA

SADAL TARIM MAKİNALARI DIŞ TİCARET A.Ş.  
Alsancak Sokak, No:10 I-6 Özel Parsel  
34956 Tuzla, İstanbul  
Telefono: +90 216 394 00 40  
Fax: +90 216 394 00 44

## 25 Avvertenze di sicurezza per il tosaerba

### 25.1 Introduzione

Il presente capitolo riporta le avvertenze generali di sicurezza previste dalla norma EN 60335-2-77, allegato EE, per i tosaerba elettrici.

**AVVERTENZA**

- **Leggete tutte le avvertenze di sicurezza, le istruzioni, le illustrazioni e i dati tecnici di cui è corredato il tosaerba.** In caso di mancata osservanza delle seguenti istruzioni sussiste il rischio di folgorazione, incendio e/o gravi lesioni. **Conservare tutte le avvertenze di sicurezza e le istruzioni per la successiva consultazione.**

**25.2 Training**

- a) Leggere attentamente le istruzioni per l'uso. Familiarizzare con i componenti di regolazione e con l'uso corretto della macchina;
- b) non consentire mai l'uso del tosaerba a bambini o ad altre persone che non sono a conoscenza delle istruzioni per l'uso. L'età minima dell'utente viene stabilita dalle normative locali;
- c) non tagliare mai l'erba se nelle vicinanze vi sono persone, soprattutto bambini o animali;
- d) non dimenticare che chi utilizza la macchina è direttamente responsabile di eventuali danni ad altre persone o loro proprietà.

**25.3 Misure preparatorie**

- a) Durante il funzionamento della macchina, indossare sempre calzature robuste e pantaloni lunghi. Non utilizzare la macchina a piedi nudi o indossando sandali. Evitare di indossare indumenti larghi oppure provvisti di lacci o cinture.
- b) Controllare sempre il terreno su cui verrà impiegata la macchina e rimuovere tutti gli oggetti che potrebbero essere aspirati ed espulsi dall'attrezzo.
- c) Prima dell'uso eseguire sempre un controllo visivo per verificare se le lame, i perni di fissaggio e l'intera unità di taglio sono usurati o danneggiati. Al fine di evitare squilibri, le lame o i perni di fissaggio usurati o danneggiati possono essere sostituiti solo in set. Le targhette di avvertimento usurate o danneggiate devono essere sostituite.

**25.4 Gestione**

- a) Tagliare l'erba solo alla luce del giorno o con una buona illuminazione.
- b) Se possibile, evitare di utilizzare l'attrezzo sull'erba umida.
- c) Accertarsi che vi sia sempre una buona tenuta sui terreni in pendenza.

- d) Spostare la macchina solo a passo d'uomo.
- e) Tagliare l'erba di traverso rispetto al pendio, mai in salita o in discesa.
- f) Prestare particolare attenzione quando si cambia la direzione di marcia sul pendio.
- g) Non tagliare l'erba su pendii eccessivamente ripidi.
- h) Fare molta attenzione quando si gira il tosaerba o lo si tira verso di sé.
- i) Tenere ferma la/le lama/e quando si deve inclinare il tosaerba durante il trasporto su altre superfici che non siano erbose e quando si trasporta il tosaerba da e verso la superficie da tagliare.
- j) Non utilizzare mai il tosaerba se i dispositivi di protezione o le griglie di protezione sono danneggiati, oppure se i dispositivi di protezione, per es. deflettori in lamiera o cesto di raccolta erba, non sono montati.
- k) Avviare o azionare l'interruttore di avviamento con cautela, in base alle istruzioni del produttore. Assicurarsi che la distanza tra i piedi e la/e lama/e sia adeguata.
- l) Durante la messa in funzione o l'avviamento del motore non ribaltare il tosaerba, a meno che il tosaerba non debba essere sollevato durante l'operazione. In tal caso, ribaltare il tosaerba solo quanto strettamente necessario e sollevare solo il lato non rivolto verso l'utente.
- m) Non avviare il motore se vi trovate davanti al canale di scarico.
- n) Non avvicinare mai mani o piedi a parti in movimento. Mantenere sempre una certa distanza dall'apertura di scarico.
- o) Non sollevare né trascinare mai un tosaerba se il motore è in funzione.
- p) Spegnere il motore e rimuovere la chiave di avviamento. Assicurarsi che tutti i componenti mobili si siano arrestati completamente:
  - ogni volta che si lascia il tosaerba;
  - prima di disinnestare i sistemi di bloccaggio o eliminare intasamenti nel canale di scarico;
  - prima di controllare il tosaerba, di pulirlo o di eseguire dei lavori sull'attrezzo;
  - dopo aver urtato un corpo estraneo. Verificare la presenza di eventuali danni al tosaerba ed eseguire le riparazioni necessarie prima di riavviare il tosaerba e di lavorarci.



Se il tosaerba inizia a produrre eccessive vibrazioni, è necessario eseguire un controllo immediato.

- Verificare la presenza di eventuali danni.
- Eseguire le riparazioni necessarie dei componenti danneggiati.
- Accertarsi che tutti i dadi, i perni e le viti siano serrati.

## 25.5 Manutenzione e rimessaggio

- a) Assicurarsi che tutti i dadi, i bulloni e le viti siano serrati e che sia garantita la sicurezza di funzionamento dell'attrezzo.
- b) Verificare periodicamente che il dispositivo di raccolta erba non sia usurato o che funzioni correttamente.
- c) Sostituire per motivi di sicurezza i particolari usurati o danneggiati.
- d) Prestare attenzione in quanto nelle macchine provviste di più lame, lo spostamento di una lama può causare la rotazione delle altre lame.
- e) Durante la regolazione della macchina fare attenzione che le dita non si incastrino tra le lame in movimento e i componenti fissi della macchina.
- f) Lasciar raffreddare il motore prima di riporre la macchina in un locale chiuso.
- g) Durante la manutenzione delle lame prestare attenzione poiché le lame possono muoversi anche quando la fonte di alimentazione è scollegata.
- h) Sostituire per motivi di sicurezza i particolari usurati o danneggiati. Utilizzare solo accessori e pezzi di ricambio originali.

## Indholdsfortegnelse

1	Forord.....	154
2	Oplysninger om denne brugsvejledning..	155
3	Oversigt.....	155
4	Sikkerhedshenvisninger.....	156
5	Klargøring af plæneklipperen.....	160
6	Samling af plæneklipperen.....	161
7	Indstilling af plæneklipperen til brugeren	161
8	Isætning og udtagning af batteriet.....	161
9	Isætning og udtagning af sikringsnøglen	162
10	Til- og frakobling af plæneklipperen.....	162
11	Kontrol af plæneklipperen.....	163
12	Brug af plæneklipperen.....	164
13	Efter arbejdet.....	166
14	Transport.....	166

15	Opbevaring.....	166
16	Rengøring.....	166
17	Vedligeholdelse.....	167
18	Reparation.....	168
19	Afhjælpning af fejl.....	168
20	Tekniske data.....	169
21	Reserve dele og tilbehør.....	170
22	Bortskaffelse.....	170
23	EU-overensstemmelseserklæring.....	170
24	Sikkerhedstekniske henvisninger vedrørende plæneklipperen.....	171

## 1 Forord

Kære kunde

Vi er glade for, at du har valgt STIHL. Vi udvikler og producerer vores produkter i topkvalitet efter vores kunders behov. Dermed kan vi fremstille produkter med høj pålidelighed, selv ved ekstrem belastning.

STIHL står også for topkvalitet, når det drejer sig om service. Vores fagpersonale garanterer kompetent rådgivning og instruktion samt omfattende teknisk hjælp.

STIHL vedkender sig udtrykkeligt en bæredygtig og ansvarsfuld omgang med naturen. Denne brugsanvisning har til formål at hjælpe dig med at anvende dit STIHL-produkt med en lang levetid på en sikker og miljøvenlig måde.

Vi takker for din tillid og håber, at du får stor glæde af dit STIHL-produkt.



Nikolas Stihl

**VIGTIGT! SKAL LÆSES FØR BRUG OG OPBEVARES.**

## 2 Oplysninger om denne brugsvejledning

### 2.1 Gældende dokumenter

Denne betjeningsvejledning er producentens originale betjeningsvejledning i henhold til EF-direktivet 2006/42/EC.

De lokale sikkerhedsforskrifter gælder.

- ▶ Sørg for at læse, forstå og gemme følgende dokumenter sammen med betjeningsvejledningen:
  - Betjeningsvejledningen til batteriet STIHL AR L
  - Betjeningsvejledningen til ADA 700
  - Betjeningsvejledningen til ladeapparaterne STIHL AL 101, 300, 500
  - Sikkerhedshenvisningerne til batteriet STIHL AP
  - Sikkerhedsoplysningerne vedrørende STIHL-batterier og -produkter med indbygget batteri: [www.stihl.com/safety-data-sheets](http://www.stihl.com/safety-data-sheets)

## 2.2 Markering af advarselshenvisninger i teksten

### ! FARE

- Henvisningen gør opmærksom på farer, som medfører alvorlige kvæstelser eller død.
  - ▶ De nævnte foranstaltninger kan medføre alvorlige kvæstelser eller død.

### ! ADVARSEL

- Henvisningen henviser til farer, som **kan** medføre alvorlige kvæstelser eller død.
  - ▶ De nævnte foranstaltninger kan medføre alvorlige kvæstelser eller død.

### BEMÆRK

- Henvisningen henviser til farer, som kan medføre materielle skader.
  - ▶ De nævnte foranstaltninger kan forhindre materielle skader.

## 2.3 Symboler i teksten



Dette symbol henviser til et kapitel i denne brugsvejledning.

## 3 Oversigt

### 3.1 Plæneklipper og batteri

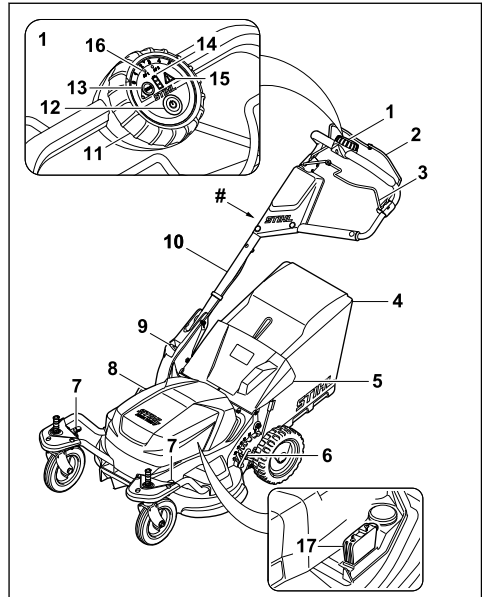

#### 1 Betjeningsenhed

Betjeningsenheden bruges til start af plæneklipperen, aktivering af ECO-tilstanden, aflæsning af batteritilstanden og indstilling af den maksimale hastighed. Ved brug af det dobbelte batterirum ADA 700 vises det anvendte batteri.

#### 2 Kontaktbøjle til græsslåning

Sammen med startknappen kobler kontaktbøjlen til græsslåning kniven til og fra.

#### 3 Kontaktbøjle til fremdrift

Kontaktbøjlen til fremdrift kobler fremdriften til og fra.

#### 4 Græsopsamlingskurv

Græsopsamlingskurven opsamler det afklippede græs.

#### 5 Udkastningsspjæld

Udkastningsspjældet lukker udkastningskanalen.

#### 6 Håndtag

Håndtaget bruges til indstilling af klippehøjden på de bagerste hjul.

#### 7 Håndtag

Håndtaget bruges til indstilling af klippehøjden og til at fastgøre og løsne de forreste hjul med.

**8 Klap**

Klappen dækker batteriet og sikringsnøglen.

**9 Håndtag**

Håndtaget bruges til indstilling og til at klappe styrehåndtaget ned med.

**10 Styrehåndtag**

Styrehåndtaget bruges til at holde, bevæge og transportere plæneklipperen med.

**11 Drejhjul**

Drejhjulet bruges til indstilling af den maksimale hastighed.

**12 Startknap**

Startknappen aktiverer plæneklipperen og kobler sammen med kontaktbøjlen til græsslåning kniven til.

**13 ECO-kontakt**

ECO-kontakten kobler ECO-tilstanden til og fra.

**14 Visning af ladetilstand**

LED-lamperne viser ladetilstanden og fejl på batteriet, når der trykkes på startknappen.

**15 Advarselstrekant**

Advarselstrekanten viser fejl i plæneklipperen.

**16 Visning for det dobbelte batterium ADA 700**

LED-lamperne viser det aktuelt anvendte batteri.

**17 Sikringsnøgle**

Sikringsnøglen aktiverer plæneklipperen.

**# Mærkeplade med maskinnummer****3.2 Symboler**

Symbolerne kan sidde på plæneklipperen og på batteriet, og de betyder følgende:



Dette symbol markerer sikringsnøglen.



Dette symbol markerer ECO-kontakten.



Dette symbol viser plæneklipperens vægt.



Garanteret lydeffektniveau i henhold til direktiv 2000/14/EC i dB(A) med henblik på at sammenligne forskellige produkters støjemissioner.



Undlad at bortskaffe produktet som husholdningsaffald.



Aktivér plæneklipperen, og indstil den til maksimal hastighed.



Slå kniven til.



Start fremdriften.



Grebet fikserer forhjulene i denne position.



Når håndtager står i denne position, kan forhjulene bevæge sig frit.



Når håndtaget står i denne position, kan forhjulenes klippehøjde indstilles.



Græsopsamlingskurven fyldes.



Græsopsamlingskurven er fuld. Tøm græsopsamlingskurven.

**4 Sikkerhedshenvisninger****4.1 Advarselssymboler**

Advarselssymbolerne på plæneklipperen betyder følgende:



Følg alle sikkerhedshenvisninger og de dermed forbundne foranstaltninger.



Sørg for at læse, forstå og gemme betjeningsvejledningen.



Følg sikkerhedsanvisningerne vedrørende genstande, der slynges op i luften, og de dermed forbundne foranstaltninger.



Undlad at berøre en roterende kniv.



Tag batteriet ud under arbejdsafbrydelser, transport, opbevaring, vedligeholdelse eller reparation.



Træk sikringsnøglen ud under arbejdsafbrydelser, transport, opbevaring, vedligeholdelse eller reparation.



Overhold sikkerhedsafstanden.

## 4.2 Bestemmelsesmæssig anvendelse

Plæneklipperen STIHL RMA 765 V er beregnet til græsslåning.

Plæneklipperen forsynes med strøm fra et batteri STIHL AR L eller et batteri STIHL AP sammen med det dobbelte batterium ADA 700.

### ▲ ADVARSEL

- Batterier, der ikke er blevet godkendt af STIHL til plæneklipperen, kan udløse brande og eksplosioner. Der er fare for alvorlige kvæstelser eller død, og der kan opstå materielle skader.
  - ▶ Benyt plæneklipperen sammen med et batteri STIHL AR L eller et batteri STIHL AP sammen med det dobbelte batterium ADA 700.
- Hvis plæneklipperen eller batteriet ikke anvendes i overensstemmelse med formålet, kan personer blive alvorligt kvæstet eller dø, og der kan ske materielle skader.
  - ▶ Benyt plæneklipperen som beskrevet i denne betjeningsvejledning.
  - ▶ Benyt batteriet som beskrevet i betjeningsvejledningen til batteri STIHL AR L eller i betjeningsvejledningen til det dobbelte batterium ADA 700.

## 4.3 Krav til brugeren

### ▲ ADVARSEL

- Brugere, der ikke er blevet instrueret i brugen, kan ikke forstå eller vurdere farerne ved plæneklipperen. Brugeren eller andre personer kan komme alvorligt til skade eller blive dræbt.



- ▶ Sørg for at læse, forstå og gemme betjeningsvejledningen.

- ▶ Hvis plæneklipperen gives videre til en anden person: Sørg for at lade betjeningsvejledningen følge med.
- ▶ Sørg for, at brugeren opfylder følgende krav:
  - Brugeren er udhvilet.
  - Brugeren er fysisk, sensorisk og mentalt i stand til at betjene og arbejde med plæneklipperen. Hvis brugerens fysiske, sensoriske eller mentale evner er nedsatte, må brugeren kun arbejde med plæ-

neklipperen under opsyn eller efter anvisninger fra en ansvarlig person.

- Brugeren kan forstå og vurdere farerne ved plæneklipperen.
- Brugeren er bevidst om, at han eller hun er ansvarlig for uheld og skader.
- Brugeren er myndig, eller brugeren er under uddannelse i henhold til de nationale regler og under opsyn.
- Brugeren er blevet instrueret af en STIHL-forhandler eller en fagmand, før han eller hun tager plæneklipperen i brug for første gang.
- Brugeren er ikke påvirket af alkohol, medicin eller stoffer.
- ▶ Ved tvivlsspørgsmål: Kontakt en STIHL-forhandler.

## 4.4 Beklædning og udstyr

### ▲ ADVARSEL

- Der er risiko for, at genstande kan blive slynget op i luften med høj hastighed under arbejdet. Brugeren kan komme til skade.
  - ▶ Bær lange bukser i et kraftigt materiale.
- Under arbejdet kan der blive hvirvlet støv op. Indånding af støv kan udgøre en sundhedsfare og udløse allergiske reaktioner.
  - ▶ Hvis der hvirvles støv op: Bær støvmaske.
- Uegnede beklædningsgenstande kan blive viklet ind i træ, buskads og i plæneklipperen. Brugere, der ikke bærer egnet tøj, kan komme alvorligt til skade.
  - ▶ Bær stramtsiddende tøj.
  - ▶ Tag tørklæder og smykker af.
- Under rengøring, vedligeholdelse eller transport kan brugeren ske at komme i kontakt med kniven. Brugeren kan komme til skade.
  - ▶ Bær arbejdshandsker i et kraftigt materiale.
- Hvis brugeren går med uegnet fodtøj, kan han eller hun risikere at glide. Brugeren kan komme til skade.
  - ▶ Brug solide, lukkede sko med kraftige såler.
- Under slibning af knivene kan der blive slynget materialerester væk. Brugeren kan komme til skade.
  - ▶ Bær beskyttelsesbriller, der sidder godt til. Køb egnede beskyttelsesbriller, der overholder standarden EN 166 eller er godkendt og mærket iht. nationale forskrifter.
  - ▶ Bær arbejdshandsker i et kraftigt materiale.

## 4.5 Arbejdsområde og omgivelser

### ▲ ADVARSEL

- Uvedkommende, børn og dyr kan ikke se og vurdere farerne i forbindelse med plæneklipperen og genstande, der slynges op i luften. Uvedkommende, børn og dyr kan komme alvorligt til skade, og der kan ske materielle skader.



- ▶ Der må ikke være uvedkommende, børn og dyr i arbejdsområdet.

- ▶ Hold afstand til genstande.
- ▶ Lad ikke plæneklipperen stå uden opsyn.
- ▶ Sørg for, at børn ikke kan komme til at lege med plæneklipperen.
- Plæneklipperens elektriske komponenter kan generere gnister. Gnister kan udløse brande og eksplosioner i letantændelige eller eksplosive omgivelser. Der er risiko for alvorlige kvæstelser eller dødsfald og materielle skader.
  - ▶ Undlad at arbejde i let antændelige eller eksplosive omgivelser.

## 4.6 Sikker tilstand

### 4.6.1 Plæneklipper

Plæneklipperen er i sikkerhedsmæssig korrekt tilstand, når følgende betingelser er opfyldt:

- Plæneklipperen er ubeskadiget.
- Plæneklipperen er ren.
- Betjeningselementerne fungerer og er uændrede.
- Hvis græsset slås, og det afklippede græs skal samles i græsopsamlingskurven: Græsopsamlingskurven er sat korrekt på.
- Hvis græsset slås, og det afklippede græs skal kastes bagud: Græsopsamlingskurven er taget af, og udkastningsklappen er lukket.
- Kniven er monteret korrekt.
- Der er påmonteret originalt STIHL-tilbehør på denne plæneklipper.
- Tilbehøret er monteret korrekt.

### ▲ ADVARSEL

- I ikke sikkerhedsmæssig korrekt tilstand fungerer komponenterne ikke længere korrekt, og sikkerhedsanordningerne deaktiveres. Der er risiko for alvorlige kvæstelser eller dødsfald.
  - ▶ Sørg for at arbejde med en ubeskadiget plæneklipper.
  - ▶ Hvis plæneklipperen er snavset: Rengør plæneklipperen.
  - ▶ Plæneklipperen må ikke ændres.

- ▶ Hvis betjeningselementerne ikke fungerer: Undlad at arbejde med plæneklipperen.
- ▶ Hvis græsset slås, og det afklippede græs skal samles i græsopsamlingskurven: Sæt græsopsamlingskurven på som beskrevet i denne betjeningsvejledning.
- ▶ Monter originalt STIHL-tilbehør på denne plæneklipper.
- ▶ Monter kniven som beskrevet i denne betjeningsvejledning.
- ▶ Monter tilbehøret som beskrevet i denne betjeningsvejledning eller i betjeningsvejledningen til tilbehøret.
- ▶ Stik aldrig genstande ind i åbningerne på plæneklipperen.
- ▶ Kontakterne på nøgleholderen må aldrig forbindes med metalgenstande og kortsluttes.
- ▶ Udskift slide eller beskadigede henvisningskilte.
- ▶ Ved tvivsspørgsmål: Kontakt en STIHL-forhandler.

### 4.6.2 Knive

Knivene er i sikkerhedsmæssig korrekt tilstand, hvis følgende betingelser er opfyldt:

- Knivene og monteringsdelene er ubeskadigede.
- Knivene er ikke deforme.
- Knivene er monteret korrekt.
- Knivene står i en vinkel på 90° i forhold til hinanden, 11.3.
- Knivene er slebet korrekt.
- Knivene er uden grater.
- Knivene er afbalanceret korrekt.
- Knivenes minimumstykkelser og -bredde er ikke underskredet, 20.2.
- Slibevinklen er overholdt, 20.2.

### ▲ ADVARSEL

- Når plæneklipperen ikke er i sikkerhedsmæssig korrekt tilstand, kan dele af knivene løsne sig og blive slynget bort. Der er risiko for alvorlig kvæstelse af personer
  - ▶ Sørg for at arbejde med ubeskadigede knive og ubeskadigede monteringsdele.
  - ▶ Monter knivene korrekt.
  - ▶ Slib knivene korrekt.
  - ▶ Hvis minimumstykkelser eller -bredden er underskredet: Udskift kniven.
  - ▶ Få en STIHL-forhandler til at afbalancere kniven.
  - ▶ Ved tvivsspørgsmål: Kontakt en STIHL-forhandler.

## 4.7 Arbejde

### ▲ ADVARSEL

- Brugeren kan i bestemte situationer ikke læn- gere arbejde koncentreret. Brugeren kan snu- ble, falde og komme alvorligt til skade.
  - ▶ Arbejd roligt og velovervejet.
  - ▶ Hvis lysforholdene og sigtbarheden er dårlig: Undlad at arbejde med plæneklipperen.
  - ▶ Betjen plæneklipperen alene.
  - ▶ Pas på forhindringer.
  - ▶ Undlad at vippe plæneklipperen.
  - ▶ Stå på jorden, når du arbejder, og sørg for at holde balancen.
  - ▶ Hvis du mærker, at du begynder at blive træt: Hold en pause.
  - ▶ Hvis du slår græs på en skråning. Slå græs- set på tværs af skråningen.
  - ▶ Undlad at slå græsset på stejle skråninger.
- Brugeren kan skære sig på de roterende knive. Brugeren kan blive alvorligt kvæstet.



- ▶ Undlad at berøre roterende knive.
- ▶ Hvis knivene er blokeret af en gen- stand: Sluk plæneklipperen, træk sikringsnøglen ud, og tag batteriet ud. Fjern først derefter genstanden.

- Hvis der arbejdes uden fremdrift, kan fremdrif- ten startes utilsigtet og plæneklipperen sætte sig i bevægelse. Der er risiko for alvorlig per- sonskade og materielle skader.
  - ▶ Sørg for kun at anvende kontaktbøjlen til fremdrift, når fremdriften skal slås til.
- Hvis plæneklipperen ændrer sig eller reagerer anderledes, end den plejer, under arbejdet, er den muligvis i en ikke-sikkerhedsmæssig kor- rekt tilstand. Der er risiko for alvorlig person- skade og materielle skader.
  - ▶ Afslut arbejdet, træk sikringsnøglen ud, tag batteriet ud, og kontakt en STIHL-forhandler.
- Der kan forekomme vibrationer fra plæneklip- peren under arbejdet.
  - ▶ Bær handsker.
  - ▶ Hold pauser.
  - ▶ Hvis du oplever tegn på dårlig blodomløb: Søg læge.
- Hvis knivene rammer en fremmed genstand under arbejdet, kan denne eller dele af den blive beskadiget eller slynget op i luften med høj hastighed. Der er risiko for personskade og materielle skader.
  - ▶ Fjern fremmede genstande fra arbejdsområ- det.
- Når kontaktbøjlen til græsslåning slippes, fort- sætter knivene med at rotere i et lille stykke tid. Der er risiko for alvorlig personskade.
  - ▶ Vent, indtil knivene ikke længere roterer.

- Hvis de roterende knive rammer en hård gen- stand, kan der opstå gnister. Gnister kan udløse brande i letantændelige omgivelser. Der er risiko for alvorlige kvæstelser eller dødsfald og materielle skader.
  - ▶ Undlad at arbejde i letantændelige omgivel- ser.
- Hvis knivene rammer en fremmed genstand under arbejdet, kan knivene blive beskadiget, eller knivenes position kan blive ændret.
  - ▶ Hvis knivene rammer en fremmed genstand, skal plæneklipperen slukkes, og knivene og plæneklipperen skal kontrolleres.
- Hvis plæneklipperen står på en skråning, når den slukkes, kan den utilsigtet rulle væk. Der er risiko for personskade og materielle skader.
  - ▶ Slip altid kun plæneklipperen, når den står på en plan flade og ikke af sig selv kan rulle væk.
- Hvis der fastgøres genstande på styrehåndtag- et, kan plæneklipperen vælte på grund af den ekstra vægt. Der er risiko for personskade og materielle skader.
  - ▶ Fastgør ikke genstande på styrehåndtaget.

### ▲ FARE

- Ved arbejde i nærheden af spændingsførende ledninger kan knivene komme i kontakt med de spændingsførende ledninger og beskadige disse. Brugeren kan blive alvorligt kvæstet eller dræbt.
  - ▶ Undlad at arbejde i nærheden af spændings- førende ledninger.
- Hvis der arbejdes i tordenvejr, kan brugeren blive ramt af lyn. Brugeren kan blive alvorligt kvæstet eller dræbt.
  - ▶ Hvis det er tordenvejr: Undlad at arbejde.

## 4.8 Transport

### ▲ ADVARSEL

- Under transporten kan plæneklipperen vælte eller skride. Der kan ske personskade og materielle skader.
  - ▶ Træk sikringsnøglen ud.
  - ▶ Tag batteriet ud.
  - ▶ Sørg for at sikre plæneklipperen med spæn- deseler, remme eller et net, så den ikke kan vælte og skride.
- Hvis sikringsnøglen og batteriet er sat i, når plæneklipperen transporteres med fremdriften koblet fra, kan fremdriften startes utilsigtet og plæneklipperen sætte sig i bevægelse. Der kan ske alvorlig personskade og materielle skader.
  - ▶ Træk sikringsnøglen ud.

- ▶ Tag batteriet ud.
- Plæneklipperen er tung. Hvis brugeren forsøger at bære plæneklipperen alene, kan vedkommende komme til skade.
  - ▶ Vær altid to om at bære plæneklipperen.

## 4.9 Opbevaring

### ▲ ADVARSEL

- Børn kan ikke forstå og vurdere farerne i forbindelse med plæneklipperen. Børn kan blive alvorligt kvæstet.
  - ▶ Træk sikringsnøglen ud.
  - ▶ Tag batteriet ud.
  - ▶ Opbevar plæneklipperen utilgængeligt for børn.
- Fugt kan gøre, at de elektriske kontakter på plæneklipperen samt metalkomponenter ruste. Plæneklipperen kan blive beskadiget.
  - ▶ Træk sikringsnøglen ud.
  - ▶ Tag batteriet ud.
  - ▶ Opbevar plæneklipperen et rent og tørt sted.
- Hvis sikringsnøglen og batteriet er sat i under opbevaringen, kan fremdriften starte utilsigtet og plæneklipperen sætte sig i bevægelse. Der kan ske alvorlig personskade og materielle skader.
  - ▶ Træk sikringsnøglen ud.
  - ▶ Tag batteriet ud.

## 4.10 Rengøring, vedligeholdelse og reparation

### ▲ ADVARSEL









- Hvis sikringsnøglen og batteriet er sat i under rengøring, vedligeholdelse eller reparation, kan knivene startes utilsigtet. Der er risiko for alvorlig personskade og materielle skader.
  - ▶ Træk sikringsnøglen ud.
  - ▶ Tag batteriet ud.
- Hvis sikringsnøglen og batteriet er sat i under rengøring, vedligeholdelse og reparation, kan fremdriften startes utilsigtet og plæneklipperen sætte sig i bevægelse. Der er risiko for alvorlig personskade og materielle skader.
  - ▶ Træk sikringsnøglen ud.
  - ▶ Tag batteriet ud.
- Skrappe rengøringsmidler, rengøring med en vandstråle eller med spidse genstande kan beskadige plæneklipperen eller knivene. Hvis plæneklipperen eller knivene ikke rengøres korrekt, fungerer komponenterne ikke længere korrekt, og sikkerhedsanordningerne deaktiveres. Der er risiko for alvorlig personskade.
  - ▶ Rengør plæneklipperen og knivene som beskrevet i denne betjeningsvejledning.

- Hvis plæneklipperen eller knivene ikke rengøres eller repareres korrekt, fungerer komponenterne ikke længere korrekt, og sikkerhedsanordningerne deaktiveres. Der er risiko for alvorlige kvæstelser eller dødsfald.
  - ▶ Undlad at vedligeholde eller reparere plæneklipperen selv.
  - ▶ Hvis plæneklipperen skal vedligeholdes eller repareres: Kontakt en STIHL-forhandler.
  - ▶ Vedligehold knivene som beskrevet i denne betjeningsvejledning.
- Knivene kan ske at bevæge sig under rengøring, vedligeholdelse eller reparation. Når en kniv drejer rundt, roterer kniv nummer to med. Brugeren kan skære sig på skarpe skærekanter og komme til skade.
  - ▶ Bær arbejdshandsker i et kraftigt materiale.
- Knivene kan blive varme under slibningen. Brugeren kan brænde sig.
  - ▶ Vent, til knivene er kølet af.
  - ▶ Bær arbejdshandsker i et kraftigt materiale.

## 5 Klargøring af plæneklipperen

### 5.1 Klargøring af plæneklipperen

Udfør altid følgende trin før start:

- ▶ Sørg for, at følgende komponenter er i en sikkerhedsmæssigt korrekt tilstand:
  - Plæneklipperen,  4.6.1.
  - Kniven,  4.6.2.
  - Batteriet som beskrevet i betjeningsvejledningen til batteri STIHL AR L eller i betjeningsvejledningen til det dobbelte batterium ADA 700 og sikkerhedshenvisningerne vedrørende batteriet STIHL AP.
- ▶ Kontrollér batteriet som beskrevet i betjeningsvejledningen til batteri STIHL AR L eller i betjeningsvejledningen til det dobbelte batterium ADA 700 og sikkerhedshenvisningerne vedrørende batteriet STIHL AP.
- ▶ Lad batteriet helt op som beskrevet i betjeningsvejledningen til ladeapparatet STIHL AL 101, 300, 500.
- ▶ Rengør plæneklipperen,  16.2.
- ▶ Kontrollér kniven,  11.2.
- ▶ Klap styrehåndtaget op, og indstil det,  7.1.
- ▶ Hvis græsset slås, og det afklippede græs skal samles i græsopsamlingskurven: Sæt græsopsamlingskurven på,  6.1.2.
- ▶ Hvis græsset slås, og det afklippede græs skal kastes bagud: Hægt græsopsamlingskurven af,  6.1.3.
- ▶ Indstil klippehøjden,  12.2.

- ▶ Kontrollér betjeningselementerne,  11.1.
  - ▶ Hvis advarselstrekanten på betjeningsenheden blinker rødt under kontrol af betjenings-elementerne: Træk sikringsnøglen ud, tag batteriet ud, og kontakt en STIHL forhandler. Der er en fejl i plæneklipperen.
  - ▶ Hvis trinnene ikke kan gennemføres: Undlad at bruge plæneklipperen, og kontakt en STIHL forhandler.

## 6 Samling af plæneklipperen

### 6.1 Samling, påsætning og aftagning af græsopsamlingskurven

#### 6.1.1 Saml græsopsamlingskurven

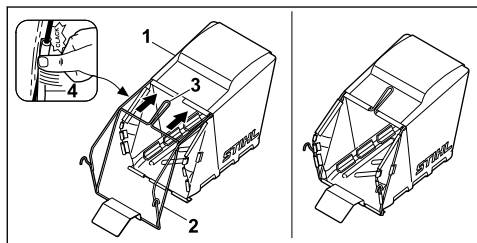

- ▶ Træk stoffet (1) ud over rammen (2), så bundpladen er fornedet og holdegrebet (3) på ydersiden af stoffet.
- ▶ Tryk plastprofilerne (4) op på rammen. Lad plastprofilerne gå i indgreb med et klik.

#### 6.1.2 Påsætning af græsopsamlingskurven

- ▶ Frakobling af plæneklipperen
- ▶ Stil plæneklipperen på en plan flade.

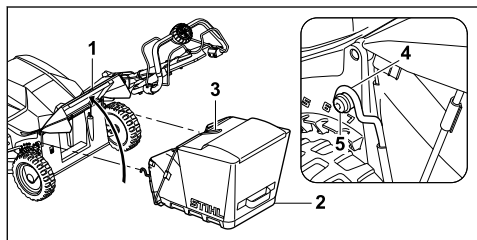

- ▶ Åbn og hold udkastningsspjældet (1).
- ▶ Tag fat i græsopsamlingskurven (2) i håndtaget (3), og hængt krogene (4) på akslen (5).
- ▶ Læg udkastningsspjældet (1) på græsopsamlingskurven (2).

#### 6.1.3 Aftagning af græsopsamlingskurven

- ▶ Sluk for plæneklipperen.
- ▶ Stil plæneklipperen på en plan flade.
- ▶ Åbn og hold udkastningsspjældet.

- ▶ Tag græsopsamlingskurven af opefter i håndtaget.
- ▶ Luk udkastningsspjældet.

## 7 Indstilling af plæneklipperen til brugeren

### 7.1 Indstilling af styrehåndtag

- ▶ Sluk for plæneklipperen, træk sikringsnøglen ud, og tag batteriet ud.
- ▶ Stil plæneklipperen på en plan flade.

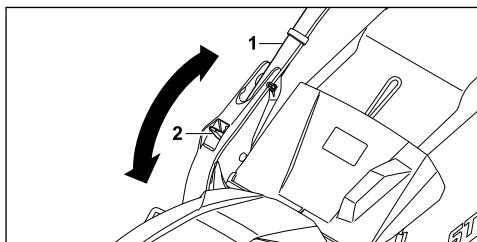

- ▶ Hold i styrehåndtaget (1).
- ▶ Tryk håndtaget (2) nedad, og hold.
- ▶ Anbring styrehåndtaget (1) i den ønskede position.
- ▶ Slip håndtaget (2), og sørg for, at styrehåndtaget igen går helt i indgreb.

### 7.2 Klap styrehåndtaget sammen

Styrehåndtaget kan klappes sammen for at spare plads i forbindelse med transport eller opbevaring.

- ▶ Sluk plæneklipperen, træk sikringsnøglen ud, og tag batteriet ud.
- ▶ Stil plæneklipperen på en plan flade.
- ▶ Hold håndtaget trykket ind.
- ▶ Klap styrehåndtaget ned fremefter.

## 8 Isætning og udtagning af batteriet

### 8.1 Sæt batteriet i

- ▶ Træk sikringsnøglen ud.
- ▶ Stil plæneklipperen på en plan flade.

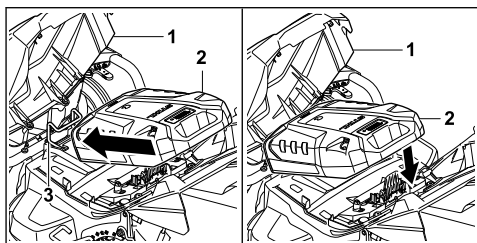

- ▶ Åbn klappen (1).



- ▶ Sæt batteriet (2) i holderen (3).
- ▶ Tryk batteriet (2) nedefter. Batteriet (2) går i indgreb med et klik og er låst.
- ▶ Luk klappen (1).

## 8.2 Udtagning af batteriet

- ▶ Stil plæneklipperen på en plan flade.

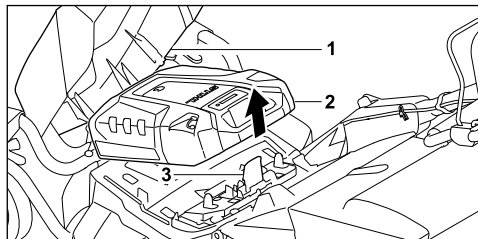

- ▶ Åbn klappen (1).
- ▶ Tryk på spærrehåndtaget (3), og hold det inde. Batteriet (2) er løsnet og kan tages ud.
- ▶ Luk klappen (1).

## 9 Isætning og udtagning af sikringsnøglen

### 9.1 Isætning af sikringsnøglen

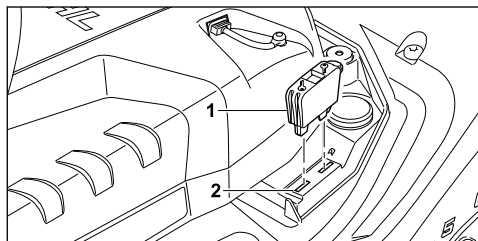

- ▶ Åbn klappen.
- ▶ Sæt sikringsnøglen (1) i nøgleholderen (2).
- ▶ Luk klappen.

### 9.2 Udtagning af sikringsnøglen

- ▶ Åbn klappen.
- ▶ Træk sikringsnøglen ud.
- ▶ Luk klappen.
- ▶ Opbevar sikringsnøglen utilgængeligt for børn.

## 10 Til- og frakobling af plæneklipperen

### 10.1 Aktivering af plæneklipperen

- ▶ Stil plæneklipperen på en plan flade.

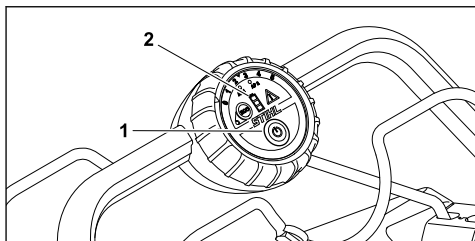

- ▶ Tryk på startknappen (1). Plæneklipperen er aktiveret. LED-lamperne (2) viser batteriets ladetilstand.

### 10.2 Til- og frakobling af kniven

#### 10.2.1 Tilkobling af kniven

- ▶ Stil plæneklipperen på en plan flade.

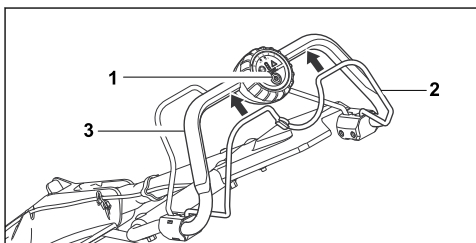

- ▶ Tryk på startknappen (1) med venstre hånd, og hold den inde.
- ▶ Træk kontaktbøjlen til græsslåning (2) helt ud i retning af styrehåndtaget (3) med højre hånd, og hold den, så tommelfingeren omslutter styrehåndtaget (3). Knivene roterer.
- ▶ Slip startknappen (1).
- ▶ Hold styrehåndtaget (3) og kontaktbøjlen til græsslåning (2) med højre hånd, så tommelfingeren omslutter styrehåndtaget (3).

#### 10.2.2 Frakobling af kniven

- ▶ Slip kontaktbøjlen til græsslåning.
- ▶ Vent, indtil knivene ikke længere roterer.
- ▶ Hvis knivene fortsætter med at rotere: Træk sikringsnøglen ud, tag batteriet ud, og kontakt en STIHL-forhandler. Plæneklipperen er defekt.

### 10.3 Til- og frakobling af fremdriften

#### 10.3.1 Tilkobling af fremdriften

Med drejhjulet kan den maksimale hastighed indstilles i fem trin. Trin 5 er den højeste maksimale hastighed. I trin 0 er fremdriften deaktiveret.

Med kontaktbøjlen til fremdriften kan hastigheden reguleres trinløst indtil den indstillede maksi-

male hastighed. Jo længere kontaktbøjlen til fremdriften trækkes i retning af styrehåndtaget, desto højere er hastigheden.

Den indstillede hastighed påvirker batteriets driftstid. Jo lavere hastigheden er, desto længere er batteriets driftstid.

- ▶ Stil plæneklipperen på en plan flade.

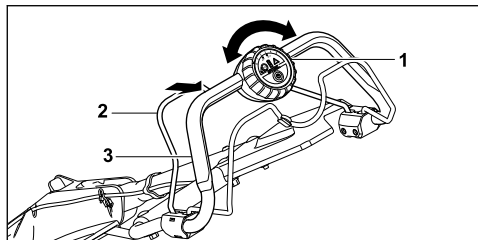

- ▶ Indstil den ønskede maksimale hastighed med drejhjulet (1).
- ▶ Træk kontaktbøjlen til fremdrift (2) helt ud i retning af styrehåndtaget (3) med venstre hånd, og hold den, så tommelfingeren omslutter styrehåndtaget (3). Plæneklipperen sætter langsomt i gang.

### 10.3.2 Frakobling af fremdriften

- ▶ Slip kontaktbøjlen til fremdrift.
- ▶ Vent, indtil plæneklipperen standser.
- ▶ Hvis plæneklipperen kører videre: Træk sikringsnøglen ud, tag batteriet ud, og kontakt en STIHL forhandler. Plæneklipperen er defekt.

## 11 Kontrol af plæneklipperen

### 11.1 Kontrol af betjeningslementer

#### Kontaktbøjle til græsslåning

- ▶ Træk sikringsnøglen ud.
- ▶ Tag batteriet ud.
- ▶ Træk kontaktbøjlen til græsslåning helt ud i retning af styrehåndtaget, og slip igen.
- ▶ Hvis kontaktbøjlen til græsslåning går trægt eller ikke går tilbage til udgangspositionen: Undlad at bruge plæneklipperen, og kontakt en STIHL forhandler. Kontaktbøjlen til græsslåning er defekt.

#### Kontaktbøjle til fremdrift

- ▶ Træk sikringsnøglen ud.
- ▶ Tag batteriet ud.
- ▶ Træk kontaktbøjlen til fremdrift helt ud i retning af styrehåndtaget, og slip igen.
- ▶ Hvis kontaktbøjlen til fremdrift går trægt eller ikke går tilbage til udgangspositionen: Undlad

at bruge plæneklipperen, og kontakt en STIHL forhandler.

Kontaktbøjlen til fremdrift er defekt.

#### Tilkobling af kniven

- ▶ Sæt sikringsnøglen i.
- ▶ Sæt batteriet i.
- ▶ Aktivér plæneklipperen.
- ▶ Tryk på startknappen med venstre hånd, og hold den inde.
- ▶ Træk kontaktbøjlen til græsslåning helt ud i retning af styrehåndtaget med højre hånd, og hold den, så tommelfingeren omslutter styrehåndtaget. Kniven roterer.
- ▶ Hvis kniven ikke roterer: Træk sikringsnøglen ud, tag batteriet ud, og kontakt en STIHL forhandler. Der er en fejl i plæneklipperen.
- ▶ Slip startknappen og kontaktbøjle til græsslåning. Kniven roterer efter kort tid ikke længere.
- ▶ Hvis kniven fortsætter med at rotere: Træk sikringsnøglen ud, tag batteriet ud, og kontakt en STIHL forhandler. Plæneklipperen er defekt.

#### Tilkobling af fremdriften

- ▶ Sæt sikringsnøglen i.
- ▶ Sæt batteriet i.
- ▶ Aktivér plæneklipperen.
- ▶ Træk kontaktbøjlen til fremdrift helt ud i retning af styrehåndtaget med venstre hånd, og hold den, så tommelfingeren omslutter styrehåndtaget. Plæneklipperen sætter langsomt i gang.
- ▶ Slip kontaktbøjlen til fremdrift. Plæneklipperen standser.
- ▶ Hvis plæneklipperen kører videre: Træk sikringsnøglen ud, tag batteriet ud, og kontakt en STIHL forhandler. Plæneklipperen er defekt.

### 11.2 Kontrol af kniven

- ▶ Sluk for plæneklipperen, træk sikringsnøglen ud, og tag batteriet ud.
- ▶ Vip plæneklipperen op,  16.1.

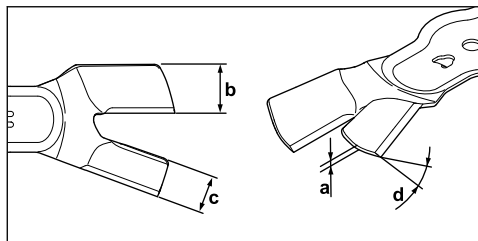

- ▶ Mål nedenstående:
  - Knivtykkelse a
  - Bredde b
  - Bredde c
  - Slibevinkel d
- ▶ Hvis minimumstykkelser eller -bredden er underskredet: Udskift kniven, 20.2.
- ▶ Hvis slibevinklen ikke er overholdt: Slib kniven, 20.2.
- ▶ Ved tvivlsspørgsmål: Kontakt en STIHL-forhandler.

### 11.3 Kontrollér knivenes position

- ▶ Sluk plæneklipperen, træk sikringsnøglen ud, og tag batteriet ud.
- ▶ Vip plæneklipperen op, 16.1.

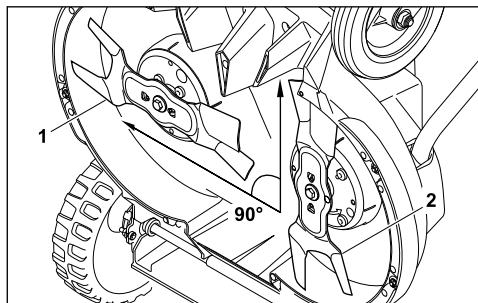

- ▶ Drej en kniv således, at den står parallelt med jorden. Kniv nummer to roterer med.
- ▶ Kontrollér, at knivene er i korrekt position i forhold til hinanden
  - I udgangspositionen står en kniv (1) parallel med jorden.
  - Kniv nummer to (2) står i en vinkel på 90° i forhold til den anden kniv.
- ▶ Hvis knivene ikke står i korrekt position i forhold til hinanden: Brug ikke længere plæneklipperen, og kontakt en STIHL-forhandler.

## 12 Brug af plæneklipperen

### 12.1 Håndtering af plæneklipperen

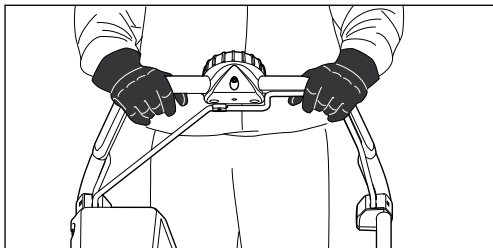

- ▶ Hold fast i styrehåndtaget med begge hænder, så tommelfingrene omslutter styrehåndtaget.

### 12.2 Indstilling af klippehøjden

Der kan indstilles 8 klippehøjder:

- 25 mm = Position 1
- 35 mm = Position 2
- 45 mm = Position 3
- 55 mm = Position 4
- 65 mm = Position 5
- 75 mm = Position 6
- 90 mm = Position 7
- 100 mm = Position 8

Positionerne er angivet på plæneklipperen.

Klippehøjden indstilles separat for hvert hjul. Hjulene skal indstilles ens.

#### Indstilling af klippehøjden bagtil

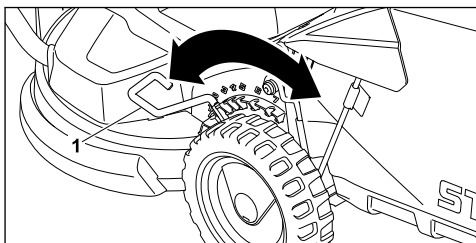

- ▶ Træk håndtaget (1) ud af udsparringen, og stil det i den ønskede position.

#### Indstilling af klippehøjden foran

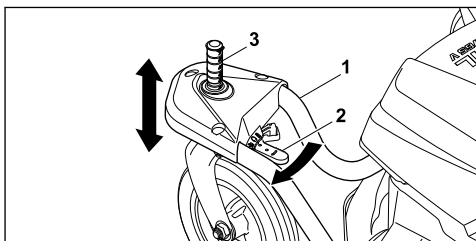

- ▶ Hold hjulgaflen (1) med hånden. Plæneklipperen kan ikke falde ned i den laveste position pga. dens egenvægt.
- ▶ Tryk afsikringshåndtaget (2) i pilens retning, og hold det fast.
- ▶ Anbring akslen (3) i den ønskede position.
- ▶ Slip afsikringshåndtaget (2). Akslen (3) går i indgreb.

## 12.3 Fiksering af forhjulene

Forhjulene kan fikseres ved græsslåning på skråninger.

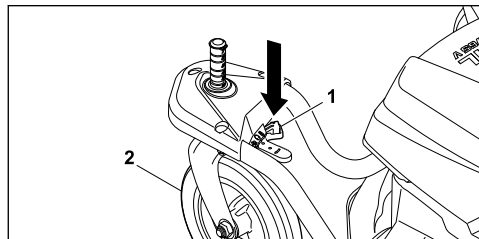

- ▶ Tryk på knappen (1).
- ▶ Stil forhjulet (2), så det peger ligeud, og lad det gå i indgreb.
- ▶ Fikser ligeledes det andet forhjul.

### Ophæv fikseringen

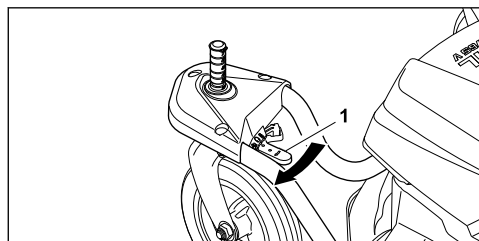

- ▶ Tryk afsikringshåndtaget (1) i pilens retning.

## 12.4 Aktivering og deaktivering af ECO-tilstand

ECO-tilstanden er slået til efter aktivering af plæneklipperen.

Når ECO-tilstanden er aktiveret, registrerer plæneklipperen de aktuelle arbejdsbetingelser og indstiller automatisk knivens omdrejningstal.

Batteriets driftstid kan dermed forlænges.

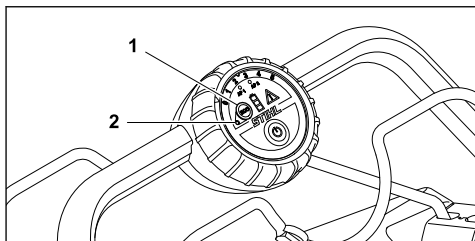

### Aktivering af ECO-tilstanden

- ▶ Tryk på knappen (1).
- LED-lampen (2) lyser.

### Deaktivering af ECO-tilstanden

- ▶ Tryk på knappen (1).
- LED-lampen (2) lyser ikke længere.

## 12.5 Græsslåning

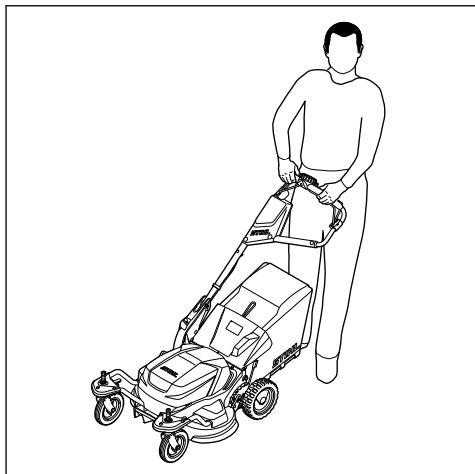

- ▶ Hvis der arbejdes med fremdriften slået til: Kør plæneklipperen fremad kontrolleret.
- ▶ Hvis der arbejdes med fremdriften slået fra: Skub plæneklipperen fremad langsomt og kontrolleret.

## 12.6 Tøm græsopsamlingskurven

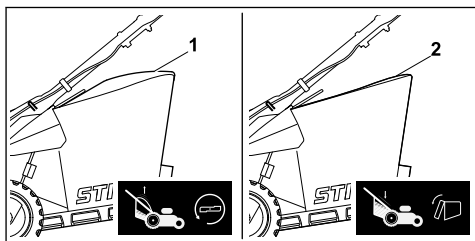

Den luftstrøm, der opstår, når kniven kører, får niveaumåleren (1) til at stige. Når græsopsamlingskurven er fuld, ophører luftstrømmen. Hvis luftstrømmen er for svag, falder niveaumåleren (2) tilbage til hviletilstand. Dette indikerer, at græsopsamlingskurven skal tømmes.

Niveaumålerens fulde funktion opnås kun ved en optimal luftstrøm. Ydre forhold som vådt, tæt eller højt græs, lave klippeniveauer, tilmudsning og lignende kan påvirke luftstrømmen og niveaumålerens funktion.

- ▶ Hvis niveaumåleren falder tilbage til hviletilstand: Tøm græsopsamlingskurven.

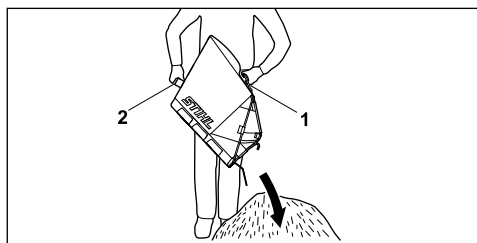

- ▶ Tag græsopsamlingskurven af opefter i håndtaget (1).
- ▶ Hold i det bagerste holdegreb (2) med den anden hånd.
- ▶ Tøm græsopsamlingskurven.

## 13 Efter arbejdet

### 13.1 Efter arbejdet

- ▶ Sluk for plæneklipperen, træk sikringsnøglen ud, og tag batteriet ud.
- ▶ Hvis plæneklipperen er våd: Lad plæneklipperen tørre.
- ▶ Rengør plæneklipperen.

## 14 Transport

### 14.1 Transporter plæneklipperen

- ▶ Sluk plæneklipperen.  
Kniven må ikke rotere.

#### Anvend fremdriften

- ▶ Start fremdriften.
- ▶ Kør plæneklipperen kontrolleret fremad.

#### Skub plæneklipperen

- ▶ Træk sikringsnøglen ud, og tag batteriet ud.
- ▶ Skub plæneklipperen fremad langsomt og kontrolleret.

#### Bær plæneklipperen

- ▶ Bær arbejdshandsker i et kraftigt materiale.
- ▶ Træk sikringsnøglen ud, og tag batteriet ud.

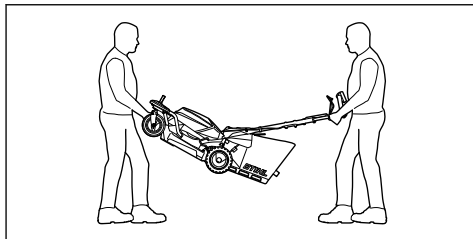

- ▶ Lad den ene person holde i hjulgaflerne foran på plæneklipperen med begge hænder, og lad en anden person holde i styrehåndtaget med begge hænder.
- ▶ Vær to personer om at løfte og bære plæneklipperen.

#### Transporter plæneklipperen i et køretøj

- ▶ Træk sikringsnøglen ud, og tag batteriet ud.
- ▶ Sørg for at sikre plæneklipperen stående, så den hverken vælter eller kan flytte sig.



## 15 Opbevaring

### 15.1 Opbevaring af plæneklipperen

- ▶ Sluk for plæneklipperen, træk sikringsnøglen ud, og tag batteriet ud.
- ▶ Opbevar plæneklipperen på en måde, hvor følgende betingelser er opfyldt:
  - Opbevar plæneklipperen utilgængeligt for børn.
  - Plæneklipperen er ren og tør.
  - Plæneklipperen kan ikke vælte.

## 16 Rengøring

### 16.1 Vip plæneklipperen op

- ▶ Sluk plæneklipperen, træk sikringsnøglen ud, og tag batteriet ud.
- ▶ Stil plæneklipperen på en plan flade.
- ▶ Hægt græsopsamlingskurven af.
- ▶ Indstil klippehøjden til den højeste position.  12.2
- ▶ Stil styrehåndtagets øverste del i den nederste position,  7.1.  
Styrehåndtagets øverste del er løsnet
- ▶ Tryk håndtaget nedefter med venstre hånd, og hold det nede.

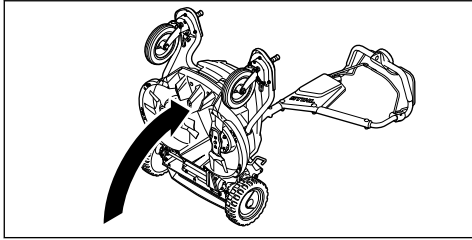

- ▶ Hold plæneklipperen i hjulgaflen med højre hånd, og vip den op på bagkanten.

## 16.2 Rengør plæneklipperen

- ▶ Sluk plæneklipperen, træk sikringsnøglen ud, og tag batteriet ud.
- ▶ Rengør plæneklipperen med en fugtig klud.
- ▶ Rengør udkastningskanalen med en blød børste eller en fugtig klud.
- ▶ Rengør de elektriske kontakter på plæneklipperen med en pensel eller en blød børste.
- ▶ Rengør udluftningsåbningerne med en pensel.
- ▶ Vip plæneklipperen op.
- ▶ Rengør området omkring kniven og selve kniven med træpind, en blød børste eller en fugtig klud.

## 17 Vedligeholdelse

### 17.1 Afmontering og montering af kniven

#### 17.1.1 Afmonter kniven

- ▶ Sluk plæneklipperen, træk sikringsnøglen ud, og tag batteriet ud.
- ▶ Vip plæneklipperen op.

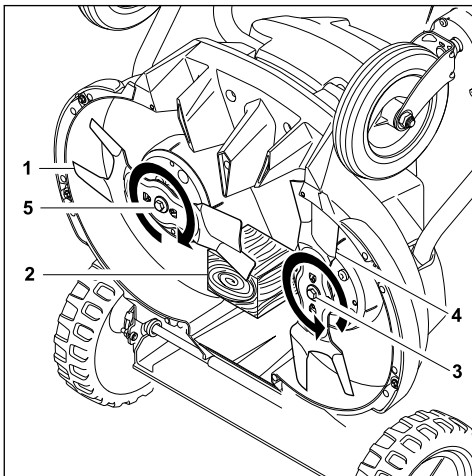

- ▶ Bloker kniven (1) med et stykke træ (2).

- ▶ Skru skruen (3) ud i pilens retning, og tag den af sammen med skiven.
- ▶ Tag kniven (4) af.
- ▶ Skru skruen (5) ud i pilens retning, og tag den af sammen med skiven.
- ▶ Tag kniven (1) af.
- ▶ Kassér skrueene (3 og 5) og skiverne. Anvend nye skrueer og skiver til montering af knivene (1 og 4).

#### 17.1.2 Monter kniven

- ▶ Sluk plæneklipperen, træk sikringsnøglen ud, og tag batteriet ud.
- ▶ Vip plæneklipperen op.

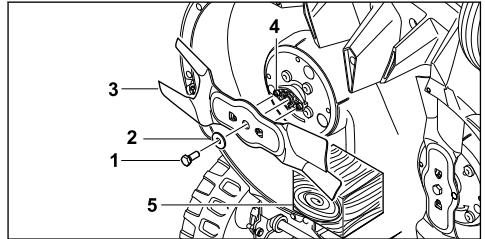

- ▶ Læg den nye skive (2) på den nye skruer (1).
- ▶ Påfør skruesikring Loctite 243 på skrueens gevind (1).
- ▶ Sæt kniven (3) på, så forhøjningerne på anlægsfladen (4) griber ind i udsparringerne på kniven (3).
- ▶ Skru skruen (1) i sammen med skiven (2).
- ▶ Bloker kniven (3) med et stykke træ (5).
- ▶ Spænd skruen (1) til med 30 Nm +/- 3 Nm.
- ▶ Påmonter en kniv mere.

### 17.2 Slib og afbalancer knivene

Det kræver megen øvelse at slibe og afbalancere knivene korrekt.

STIHL anbefaler, at knivene slibes og afbalanceres af en STIHL-forhandler.

#### ⚠ ADVARSEL

- Knivenes skærekanten er skarpe. Brugeren kan skære sig.
  - ▶ Bær arbejdshandsker i et kraftigt materiale.
- ▶ Sluk plæneklipperen, træk sikringsnøglen ud, og tag batteriet ud.
- ▶ Vip plæneklipperen op.
- ▶ Afmonter knivene.
- ▶ Slib knivene. Overhold slibevinklen, og lad knivene køle af, 20.2. Knivene må ikke blive blå under slibningen.
- ▶ Påmonter knivene.

- ▶ Ved tvivlsspørgsmål: Kontakt en STIHL-forhandler.

## 17.3 Kontrollér knivdrevets remspænding

Få en STIHL-forhandler til at kontrollere knivdrevets remspænding en gang årligt.

# 18 Reparation

## 18.1 Reparation af plæneklipperen

Brugeren kan ikke selv reparere plæneklipperen og knivene.

# 19 Afhjælpning af fejl

## 19.1 Afhjælpning af fejl i plæneklipperen eller batteriet

Fejl	LED-lamper på betjeningsenheden	LED-lamper på batteriet	Årsag	Afhjælpning
Plæneklipperen starter ikke, når den tændes.	1 LED-lampe i displayet for lade-tilstand blinker grønt.	1 LED-lampe blinker grønt.	Batteriets ladetilstand er for lav.	▶ Oplad batteriet.
	1 LED-lampe i displayet for lade-tilstand lyser rødt.	1 LED-lampe lyser rødt.	Batteriet er for varmt eller for koldt.	▶ Træk sikringsnøglen ud. ▶ Tag batteriet ud. ▶ Lad batteriet køle af eller blive varmt.
	Advarselstrekan-ten blinker rødt.	3 LED-lamper blinker rødt.	Der er en fejl i plæneklipperen.	▶ Træk sikringsnøglen ud. ▶ Tag batteriet ud. ▶ Rengør de elektriske kontakter på plæneklipperen. ▶ Sæt batteriet i. ▶ Tænd plæneklipperen. ▶ Hvis fejlen varer ved: Undlad at bruge plæneklipperen, og kontakt en STIHL-forhandler.
	Advarselstrekan-ten lyser rødt.	3 LED-lamper lyser rødt.	Plæneklipperen er for varm.	▶ Træk sikringsnøglen ud. ▶ Tag batteriet ud. ▶ Lad plæneklipperen køle af.
	3 LED-lamper i displayet for lade-tilstand lyser rødt.	4 LED-lamper blinker rødt.	Der er en fejl i batteriet.	▶ Tag batteriet ud, og sæt det i igen. ▶ Tænd plæneklipperen. ▶ Hvis fejlen varer ved: Undlad at bruge batteriet, og kontakt en STIHL-forhandler.
			Den elektriske forbindelse mellem plæneklipperen og batteriet er afbrudt.	▶ Træk sikringsnøglen ud. ▶ Tag batteriet ud. ▶ Rengør de elektriske kontakter på plæneklipperen. ▶ Sæt sikringsnøglen i. ▶ Sæt batteriet i.
	Alle LED-lamper på betjeningsenheden blinker.		Kommunikationen til betjeningsenheden er afbrudt.	▶ Træk sikringsnøglen ud. ▶ Tag batteriet ud. ▶ Undlad at bruge plæneklipperen, og kontakt en STIHL-forhandler.

Fejl	LED-lamper på betjeningsenheden	LED-lamper på batteriet	Årsag	Afhjælpning
			Der er fugt i plæneklipperen eller batteriet.	<ul style="list-style-type: none"> <li>▶ Træk sikringsnøglen ud.</li> <li>▶ Tag batteriet ud.</li> <li>▶ Rengør plæneklipperen.</li> <li>▶ Lad plæneklipperen eller batteriet tørre.</li> </ul>
			Modstanden på knivene er for stor.	<ul style="list-style-type: none"> <li>▶ Indstil en større klippehøjde.</li> <li>▶ Start plæneklipperen i lavere græs.</li> </ul>
Fremdriften fungerer ikke.			Der er en fejl i fremdriften.	<ul style="list-style-type: none"> <li>▶ Tag batteriet ud, og sæt det i igen.</li> <li>▶ Start fremdriften.</li> <li>▶ Hvis fremdriften stadig ikke fungerer: Kontakt en STIHL-forhandler.</li> </ul>
Plæneklipperen slår fra under driften.	Advarselstrekanter lyser rødt.	3 LED-lamper lyser rødt.	Plæneklipperen er for varm.	<ul style="list-style-type: none"> <li>▶ Træk sikringsnøglen ud.</li> <li>▶ Tag batteriet ud.</li> <li>▶ Lad plæneklipperen køle af.</li> <li>▶ Rengør plæneklipperen.</li> <li>▶ Start ikke plæneklipperen i kort tid for hyppigt.</li> <li>▶ Hvis der arbejdes med fremdriften slået til: Indstil en lavere hastighed.</li> <li>▶ Hvis der arbejdes med fremdriften slået fra: Gå langsomt fremad.</li> <li>▶ Indstil en større klippehøjde.</li> <li>▶ Slå lavere græs.</li> </ul>
			Knivene er blokeret.	<ul style="list-style-type: none"> <li>▶ Træk sikringsnøglen ud.</li> <li>▶ Tag batteriet ud.</li> <li>▶ Rengør plæneklipperen.</li> </ul>
			Der er en elektrisk fejl.	<ul style="list-style-type: none"> <li>▶ Tag batteriet ud, og sæt det i igen.</li> <li>▶ Tænd plæneklipperen.</li> </ul>
Plæneklipperens driftstid er for kort.			Batteriet er ikke fuldt opladet.	<ul style="list-style-type: none"> <li>▶ Oplad batteriet helt.</li> </ul>
			Batteriets levetid er overskredet.	<ul style="list-style-type: none"> <li>▶ Udskift batteriet.</li> </ul>

## 20 Tekniske data

### 20.1 Plæneklipper STIHL RMA 765.0 V

Godkendte batterier:

- STIHL AR L
- STIHL AP sammen med det dobbelte batterium ADA 700
- Vægt uden batteri: 44 kg
- Maksimalt indhold i græsopsamlingskurven: 80 l
- Klippebredde: 63 cm
- Omdrejningstal: 3300 1/min
- Omdrejningstal i ECO-tilstand: 2800 1/min

Kørselstiden er angivet på [www.stihl.com/battery-life](http://www.stihl.com/battery-life).

### 20.2 Kniv

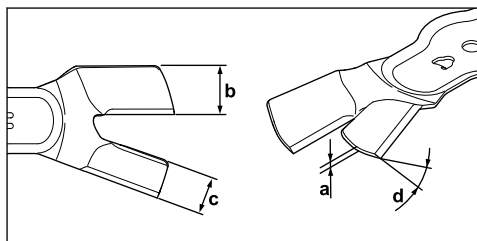

- Minimumstykkelse a: 2,2 mm
- Minimumsbredde b: 30 mm
- Minimumsbredde c: 26 mm
- Slibevinkel d: 30°



## 20.3 Støjniveauer og vibrationsværdier

K-værdien for støjniveaulet udgør 3 dB(A). K-værdien for lydeffektniveaulet udgør 1,2 dB(A). K-værdien for vibrationsværdierne udgør 0,7 m/s<sup>2</sup>.

- Støjniveaulet  $L_{pA}$  målt iht. EN 60335-2-77: 84 dB(A)
- Lydeffektniveaulet  $L_{wA}$  målt iht. 2000/14/EC: 92,2 dB(A)
- Vibrationsværdi  $a_{hv}$  målt iht. EN 60335-2-77, styrehåndtag: 1,4 m/s<sup>2</sup>

De angivne vibrationsværdier blev målt efter en standardiseret testmetode og kan anvendes til sammenligning af elektriske maskiner. De faktiske vibrationsværdier kan afvige fra de angivne værdier, afhængigt af anvendelsen. De angivne vibrationsværdier kan anvendes til et første skøn over belastningen fra vibrationer. Den faktiske belastning fra vibrationer skal vurderes. I den forbindelse kan der også tages højde for de tidsrum, hvor el-apparatet er slået fra, og de tidsrum, hvor det er tændt, men er uden belastning.

Se oplysninger om overholdelse af direktivet for arbejdsgivere om udsættelse for vibrationer 2002/44/EC på [www.stihl.com/vib](http://www.stihl.com/vib)

## 20.4 REACH

REACH betegner en EF-forordning til registrering, vurdering og godkendelse af kemikalier.

Informationer om overholdelse af REACH-forordningen kan findes på [www.stihl.com/reach](http://www.stihl.com/reach).

## 21 Reservedele og tilbehør

### 21.1 Reservedele og tilbehør

**STIHL** Disse symboler kendetegner originale reservedele fra STIHL og originalt tilbehør fra STIHL.

STIHL anbefaler, at der anvendes originale reservedele fra STIHL og originalt tilbehør fra STIHL.

Reservedele og tilbehør fra andre producenter kan ikke vurderes af STIHL med hensyn til pålidelighed og sikkerhed samt egnethed på trods af løbende markedsovervågning, og STIHL kan heller ikke give garanti for deres anvendelse.

Originale reservedele fra STIHL og originalt tilbehør fra STIHL kan fås hos en STIHL-forhandler.

### 21.2 Vigtige reservedele

- Kniv, venstre: 6392 702 0100
- Kniv, højre: 6392 702 0105

- Knivbolt venstre: 9008 348 1800
- Knivbolt højre: 9008 348 1801
- Skive: 9307 021 0180

## 22 Bortskaffelse

### 22.1 Bortskaffelse af plæneklipperen

Få oplysninger om bortskaffelse hos en STIHL forhandler.

- ▶ Bortskaf plæneklipper, kniv, tilbehør og emballage forskriftsmæssigt og miljøvenligt.

## 23 EU-overensstemmelseserklæring

### 23.1 Plæneklipper STIHL RMA 765.0 V

STIHL Tirol GmbH  
Hans Peter Stihl-Straße 5  
A-6336 Langkampfen

Østrig

erklærer, at vi har det fulde ansvar for, at

- Konstruktion: Batteri-plæneklipper
- Fabrikat: STIHL
- Type: RMA 765.0 V
- Serienummer: 6392

opfylder de relevante bestemmelser i direktiverne 2000/14/EC, 2006/42/EC, 2014/30/EU og 2011/65/EU og er udviklet og fremstillet i overensstemmelse med de gældende udgaver af følgende standarder: EN 60335-1, EN 60335-2-77, EN 55014-1 og EN 55014-2 (såfremt disse kan anvendes).

Navn og adresse på den pågældende myndighed:

TÜV Rheinland LGA Products GmbH  
Tillystraße 2  
D-90431 Nürnberg

For at finde det målte og garanterede lydeffektniveau er man gået frem efter direktiv 2000/14/EC, bilag VIII.

- Målt lydeffektniveau: 92,2 dB(A)
- Garanteret lydeffektniveau: 93 dB(A)

De tekniske dokumenter opbevares i afdelingen for produktgodkendelse hos STIHL Tirol GmbH.

Konstruktionsåret og maskinnummeret står på plæneklipperen.

Langkampfen, 01.06.2019

STIHL Tirol GmbH

e. b. 

Matthias Fleischer, Sektionsleder for forskning og udvikling

e. b. 

Sven Zimmermann, Sektionsleder for kvalitet

## 24 Sikkerhedstekniske henvisninger vedrørende plæneklipperen

### 24.1 Introduktion

Dette kapitel indeholder de generelle sikkerhedsanvisninger, der er formuleret i standarden EN 60335-2-77, bilag EE, for elektrisk drevne plæneklippere.



#### ADVARSEL

- **Læs alle sikkerhedsanvisninger, illustrationer og tekniske data, som denne plæneklipper er forsynet med.** Manglende overholdelse af nedenstående anvisninger kan forårsage elektriske stød, brand og/eller alvorlige kvæstelser. **Gem alle sikkerhedsanvisninger og andre anvisninger til senere brug.**

### 24.2 Oplæring

- a) Læs denne betjeningsvejledning omhyggeligt. Bliv fortrolig med betjeningselementerne og den korrekte brug af maskinen.
- b) Giv aldrig børn eller personer, som ikke har læst betjeningsvejledningen, lov til at benytte plæneklipperen. Aldersgrænsen for brugere kan variere fra land til land.
- c) Plæneklipperen må ikke benyttes, når der er personer, især børn, eller dyr i nærheden.
- d) Husk, at brugeren af plæneklipperen er ansvarlig for uheld, som rammer andre personer eller disses ejendom.

### 24.3 Forberedelser

- a) Bær altid solide sko og lange bukser ved brug af maskinen. Gå aldrig barfodet eller iført lette sandaler ved brug af maskinen. Undgå at bære løst tøj eller tøj med løsthængende snore eller bæltter.

- b) Undersøg det areal, hvor maskinen skal anvendes, og fjern alle genstande, der kan blive ramt og slynget væk af maskinen.
- c) Foretag inden brug en visuel kontrol for slitage og beskadigelse af knivene, fastspændingsboltene og den samlede klippeanordning. For at undgå ubalance må slidte eller beskadigede knive og fastgørelsesbolte kun udskiftes i sæt. Slidte eller beskadigede henvisningsskilte skal udskiftes.

### 24.4 Brug

- a) Slå kun græsset i dagslys eller med god kunstig belysning.
  - b) Undgå om muligt at anvende maskinen, hvis græsset er fugtigt.
  - c) Sørg altid for at stå godt fast på skrån timer.
  - d) Kør kun maskinen i skridttempo.
  - e) Slå altid græsset på tværs af skrån timeren, aldrig op- eller nedad.
  - f) Vær ekstra forsigtig, når køre retningen på skrån timeren ændres.
  - g) Undlad at slå græsset på meget stejle skrån timeren.
  - h) Vær ekstra forsigtig, når du vender plæneklipperen om eller trækker den hen mod dig selv.
  - i) Stands skærekniven eller skæreknivene, når plæneklipperen skal vippes op i forbindelse med transport over andet end græs, og når plæneklipperen bevæges hen til eller væk fra det område, hvor græsset skal slås.
  - j) Brug aldrig plæneklipperen med beskadigede beskyttelses anordninger eller beskyttelsesgitter eller uden påmonterede beskyttelses anordninger, f.eks. preplader og/eller græsopsamlingsanordninger.
  - k) Start eller brug startknappen forsigtigt og i overensstemmelse med producentens anvisninger. Sørg for rigelig afstand mellem fødderne og kniven/knivene.
  - l) Når motoren startes, må plæneklipperen ikke vippes, medmindre den skal løftes op. I så fald må den kun vippes så meget som højst nødvendigt, og det er kun den side, der vender væk fra brugeren, der må løftes op.
- m) Start ikke motoren, når du står foran udstærningskanalen.
- n) Hænder og fødder skal holdes væk fra roterende dele. Stå aldrig i nærheden af udstærningsåbningen.

- o) Undlad at løfte eller bære en plæneklipper med igangsat motor.
- p) Sluk for motoren, træk startnøglen ud. Sørg for at sikre dig, at alle dele, der er i bevægelse, er standset helt:
- når du forlader plæneklipperen,
  - før du løsner blokeringer eller fjerner tilstopper i udkastningskanalen,
  - før plæneklipperen kontrolleres eller rengøres, eller før der udføres arbejde på den,
  - hvis den har ramt et fremmedlegeme. Led efter skader på plæneklipperen, og foretag de nødvendige reparationer, før du starter og arbejder med plæneklipperen igen.
- Hvis plæneklipperen begynder at vibrere usædvanlig voldsomt, skal dette kontrolleres med det samme.
- Tjek for beskadigelser
  - Foretag de nødvendige reparationer af beskadigede dele
  - Sørg for, at alle møtrikker, bolte og skruer er strammet godt.

## 24.5 Vedligeholdelse og opbevaring

- a) Sørg for, at alle møtrikker, bolte og skruer er fastspændte, og at maskinen er i en sikker arbejdstilstand.
- b) Kontrollér regelmæssigt, om græsopsamlingsanordningen er slidt, beskadiget eller ikke længere fungerer.
- c) Udskift af sikkerhedsårsager slidte eller beskadigede dele.
- d) Sørg ved maskiner med flere knive for, at bevægelsen af en af knivene kan igangsætte de andre knives bevægelse.
- e) Sørg for, at der ikke kommer fingre i klemme mellem knivene, der er i bevægelse, og de tilstående dele på maskinen, ved indstilling af maskinen.
- f) Lad motoren køle af, før maskinen stilles væk.
- g) Ved vedligeholdelse af knivene skal du være opmærksom på, at knivene kan bevæges, selvom spændingskilden er slået fra.
- h) Udskift af sikkerhedsårsager slidte eller beskadigede dele. Brug udelukkende originale reservedele og originalt tilbehør.

<b>2</b>	<b>Informasjon om denne bruksanvisningen.....</b>	<b>173</b>
<b>3</b>	<b>Oversikt.....</b>	<b>173</b>
<b>4</b>	<b>Sikkerhetsforskrifter.....</b>	<b>174</b>
<b>5</b>	<b>Gjøre gressklipperen klar til bruk.....</b>	<b>178</b>
<b>6</b>	<b>Sette sammen gressklipperen.....</b>	<b>179</b>
<b>7</b>	<b>Stille inn gressklipperen for brukeren.....</b>	<b>179</b>
<b>8</b>	<b>Sette inn og ta ut batteriet.....</b>	<b>179</b>
<b>9</b>	<b>Sette inn og trekke ut sikringsnøkkelen..</b>	<b>180</b>
<b>10</b>	<b>Slå på og av gressklipperen.....</b>	<b>180</b>
<b>11</b>	<b>Kontrollere gressklipperen.....</b>	<b>181</b>
<b>12</b>	<b>Arbeide med gressklipperen.....</b>	<b>182</b>
<b>13</b>	<b>Etter arbeidet.....</b>	<b>184</b>
<b>14</b>	<b>Transport.....</b>	<b>184</b>
<b>15</b>	<b>Oppbevaring.....</b>	<b>184</b>
<b>16</b>	<b>Rengjøring.....</b>	<b>184</b>
<b>17</b>	<b>Vedlikeholde.....</b>	<b>185</b>
<b>18</b>	<b>Reparere.....</b>	<b>185</b>
<b>19</b>	<b>Utbedre feil.....</b>	<b>186</b>
<b>20</b>	<b>Tekniske data.....</b>	<b>187</b>
<b>21</b>	<b>Reservedelet og tilbehør.....</b>	<b>188</b>
<b>22</b>	<b>Kassering.....</b>	<b>188</b>
<b>23</b>	<b>EU-samsvarserklæring.....</b>	<b>188</b>
<b>24</b>	<b>Sikkerhetsanvisninger for gressklipperen.....</b>	<b>188</b>

## 1 Forord

Kjære kunde,

vi er glade for at du har valgt STIHL. Vi utvikler og fremstiller våre produkter i topp kvalitet i samarbeid med behovene til våre kunder. Dermed skapes produkter med høy pålitelighet selv ved ekstrem belastning.

STIHL står også for topp kvalitet ved servicen. Vår faghandelen sikrer kompetent rådgivning og opplæring, samt omfattende teknisk omsorg.

STIHL støtter uttrykkelig en bærekraftig og ansvarlig omgang med naturen. Denne bruksanvisningen hjelper deg med å gi ditt STIHL-produkt en lang levetid på trygt og miljøvennlig vis.

Vi takker for din tiltro og ønsker deg god fornøyelse med ditt STIHL-produkt.



Dr. Nikolas Stihl

**VIKTIG! MÅ LESE FØR BRUK OG OPPBEVARING.**

## Innholdsfortegnelse

<b>1</b>	<b>Forord.....</b>	<b>172</b>
----------	--------------------	------------

## 2 Informasjon om denne bruksanvisningen

### 2.1 Aktuelle dokumenter

Denne bruksanvisningen er en original bruksanvisning fra produsenten i henhold til EU-direktiv 2006/42/EC.

Lokale sikkerhetsforskrifter gjelder.

► Det er viktig at du i tillegg til denne bruksanvisningen leser, forstår og tar vare på følgende dokumenter:

- Bruksanvisning for batteri STIHL AR L
- Bruksanvisning for ADA 700
- Bruksanvisning for laderne STIHL AL 101, 300, 500
- Sikkerhetsinstruksjoner for STIHL AP-batteri
- Sikkerhetsinformasjon for STIHL-batterier og -produkter med innebygd batteri:  
www.stihl.com/safety-data-sheets

### 2.2 Merking av advarslene i teksten



**FARE**

- Merknaden henviser til farer som fører til alvorlige personskader eller døden.
  - De angitte tiltakene kan gjøre at alvorlige personskader eller død unngås.



**ADVARSEL**

- Merknaden henviser til farer som **kan** føre til alvorlige personskader eller døden.
  - De angitte tiltakene kan gjøre at alvorlige personskader eller død unngås.

**LES DETTE**

- Merknaden henviser til farer som kan føre til materielle skader.
  - De angitte tiltakene kan gjøre at materielle skader unngås.

### 2.3 Symboler i teksten



Dette symbolet henviser til et kapittel i denne bruksanvisningen.

## 3 Oversikt

### 3.1 Gressklipper og batteri

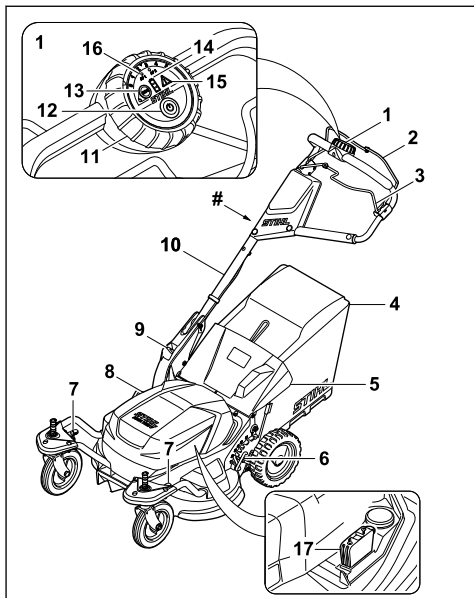

#### 1 Betjeningsenhet

Betjeningsenheten brukes til å slå på gressklipperen, aktivere ECO-modus, lese av batterinivået og stille inn maksimal hastighet. Ved bruk av det doble batterirommet ADA 700 vises batteriet som er i bruk.

#### 2 Koblingsbøyle for klipping

Koblingsbøylen for klipping brukes sammen med startknappen til å koble inn og ut knive.

#### 3 Koblingsbøyle for fremdrift

Koblingsbøylen for fremdrift kobler inn og ut fremdriften.

#### 4 Oppsamler

Oppsamleren fanger opp det klippede gresset.

#### 5 Utkastdeksel

Utkastdekslet lukker utkastkanalen.

#### 6 Hendel

Hendelen brukes til å stille inn klippehøyden for bakhjulene.

#### 7 Hendel

Hendelen brukes til å stille inn klippehøyden og låse/løse forhjulene.

**8 Deksel**

Dekselet dekker batteriet og sikringsnøkkelen.

**9 Hendel**

Hendelen brukes til å stille inn og felle sammen styret.

**10 Styre**

Styret brukes til å holde i, føre og transportere gressklipperen.

**11 Dreiehjul**

Dreihjulet brukes til å stille inn maksimal hastighet.

**12 Startknapp**

Startknappen aktiverer gressklipperen og brukes sammen med koblingsbøylen for fremdrift til å koble inn knivene.

**13 ECO-bryter**

ECO-bryteren slår på og av ECO-modus.

**14 Ladetilstandvisning**

Når startknappen for ladetilstand slås på, vil lysdiodeene vise ladetilstand og eventuelle batterifeil.

**15 Varseltrekant**

Varseltrekanten viser feil som har oppstått på gressklipperen.

**16 Visning for dobbelt batterirom ADA 700**

Lysindikatorene viser batteriet som brukes i øyeblikket.

**17 Sikringsnøkkel**

Sikringsnøkkelen aktiverer gressklipperen.

**# Merkeplate med maskinnummer****3.2 Symboler**

Symbolene kan være plassert på gressklipperen og batteriet, og betyr følgende:

 Dette symbolet angir sikringsnøkkelen.

 Dette symbolet angir ECO-bryteren.

 Dette symbolet angir vekten av gressklipperen.

 **LWA** Garantert lydeffektnivå iht. 2000/14/EC i dB(A) for å gjøre det mulig å sammenligne lydutslippene til ulike produkter.

 Ikke kast produktet sammen med vanlig husholdningsavfall.



Slå på gressklipperen og still inn maksimal hastighet.



Koble inn klippeknaven.



Koble inn fremdriften.



Når hendelen er i denne posisjonen, låses forhjulene.



Når hendelen er i denne posisjonen, kan forhjulene bevege seg fritt.



Når hendelen er i denne posisjonen, kan klippehøyden til forhjulene stilles inn.



Oppsamleren fylles.



Oppsamleren er full. Tøm oppsamleren.

**4 Sikkerhetsforskrifter****4.1 Advarselsymboler**

Varselsymbolene på gressklipperen betyr følgende:



Følg alle sikkerhetsanvisninger og forsholdsregler.



Det er viktig at du leser, forstår og tar vare på bruksanvisningen.



Følg sikkerhetsanvisningene og forsholdsreglene med hensyn til gjenstander som kan bli slynget opp.



Ikke berør kniven mens den roterer.



Ta ut batteriet ved avbrudd i arbeidet, før transport, oppbevaring, vedlikehold eller reparasjon.



Ta ut sikringsnøkkelen hvis det skal tas pause i arbeidet samt før transport, oppbevaring, vedlikehold eller reparasjon.



Overhold sikkerhetsavstanden.

## 4.2 Forskriftsmessig bruk

Gressklipperen STIHL RMA 765 V er ment å skulle brukes til klipping av gress.

Gressklipperen forsynes med strøm fra batteriet STIHL AR L eller STIHL AP sammen med det doble batterirommet ADA 700.

### ▲ ADVARSEL

- Batterier som STIHL ikke har godkjent for bruk med gressklipperen, kan forårsake brann og eksplosjon. Det kan oppstå alvorlige eller livstruende personskader i tillegg til materielle skader.
  - ▶ Bruk gressklipperen med batteriet STIHL AR L eller STIHL AP sammen med det doble batterirommet ADA 700.
- Ved ikke-forskriftsmessig bruk av gressklipperen eller batteriet kan det oppstå alvorlige eller livstruende personskader i tillegg til materielle skader.
  - ▶ Bruk gressklipperen slik det beskrives i denne bruksanvisningen.
  - ▶ Bruk batteriet slik det beskrives i bruksanvisningen for batteri STIHL AR L eller bruksanvisningen for dobbelt batterirom ADA 700.

## 4.3 Krav til brukeren

### ▲ ADVARSEL

- Brukere uten opplæring vil ikke være i stand til å identifisere eller vurdere farer knyttet til gressklipperen. Brukeren eller andre personer kan få alvorlige eller livstruende skader.



- ▶ Det er viktig at du leser, forstår og tar vare på bruksanvisningen.

- ▶ Hvis gressklipperen skal overlates til noen annen: La bruksanvisningen følge med.
- ▶ Forsikre deg om at brukeren innfrir følgende krav:
  - Brukeren er uthvilt.
  - Brukeren er fysisk, sensorisk og psykisk i stand til å betjene og arbeide med gressklipperen. Brukere med nedsatt fysisk, sensorisk eller psykisk funksjonsevne skal kun bruke maskinen under tilsyn eller etter anvisning fra en ansvarlig person.
  - Brukeren er i stand til å identifisere og vurdere farer knyttet til gressklipperen.

- Brukeren er bevisst på at han/hun selv er ansvarlig ved ulykker og skader.
- Brukeren er myndig eller får yrkesopplæring under tilsyn iht. nasjonale bestemmelser.
- Brukeren har fått opplæring fra en STIHL forhandler eller fagkyndig før han/hun tar i bruk gressklipperen for første gang.
- Brukeren er ikke påvirket av alkohol, legemidler eller narkotiske stoff.
- ▶ Hvis noe er uklart: Kontakt en STIHL-forhandler.

## 4.4 Bekledning og utstyr

### ▲ ADVARSEL

- Under arbeidet kan gjenstander bli slynget opp med høy hastighet. Brukeren risikerer å bli skadet.
  - ▶ Ha på deg en langbukse av motstandsdyktig materiale.
- Det kan bli virvlet opp støv under arbeidet. Støv som pustes inn, kan være helseskadelig og utløse allergiske reaksjoner.
  - ▶ Hvis det virvles opp støv: Ha på deg støvmaske.
- Uegnet bekledning kan hekte seg i trær, busker eller selve gressklipperen. Brukere som ikke benytter egnet bekledning, kan få alvorlige skader.
  - ▶ Ha på deg tettsittende klær.
  - ▶ Ikke ha på deg skjerf eller smykker.
- Under rengjøring, vedlikehold eller transport kan brukeren komme i kontakt med kniven. Brukeren risikerer å bli skadet.
  - ▶ Bruk arbeidshansker av motstandsdyktig materiale.
- Uegnet skotøy kan gjøre at brukeren gli. Brukeren risikerer å bli skadet.
  - ▶ Bruk kraftige, heldekkende sko med såler som har god gripeevne.
- Når kniven slipes, kan det bli slynget ut materialpartikler. Brukeren risikerer å bli skadet.
  - ▶ Bruk tettsittende beskyttelsesbriller. Egnede beskyttelsesbriller er testet og merket iht. standarden EN 166 eller nasjonale forskrifter, og fås kjøpt i butikk.
  - ▶ Bruk arbeidshansker av motstandsdyktig materiale.

## 4.5 Arbeidsområde og omgivelser

### ▲ ADVARSEL

- Barn, dyr og personer som tilfeldigvis befinner seg i nærheten, vil ikke være oppmerksomme på eller kunne vurdere farene knyttet til gress-

klipperen og gjenstander som kan bli slynget opp. Barn, dyr og tilfeldige personer i nærheten kan få alvorlige skader, og det er risiko for materialskader.



- ▶ Pass på at ingen andre (verken personer eller dyr) oppholder seg i arbeidsområdet.

- ▶ Hold avstand til gjenstander.
- ▶ Ikke la gressklipperen være uten tilsyn.
- ▶ Sørg for at barn ikke kan leke med gressklipperen.
- Elektriske komponenter på gressklipperen kan avgi gnister. I lettantennelige eller eksplosjonsfarlige omgivelser kan gnister føre til brann og eksplosjoner. Det kan oppstå alvorlige eller livstruende personskader i tillegg til materielle skader.
  - ▶ Ikke arbeid i lettantennelige eller eksplosjonsfarlige omgivelser.

## 4.6 Sikker tilstand

### 4.6.1 Gressklipper

Gressklipperen er i sikker stand hvis følgende betingelser er oppfylt:

- Gressklipperen er i uskadet stand.
- Gressklipperen er ren.
- Betjeningselementene fungerer og har ikke blitt endret på.
- Hvis det klippes og det klippede gresset skal fanges opp med oppsamleren: Oppsamleren er riktig heftet på.
- Hvis det klippes og det klippede gresset skal kastes ut bak: Oppsamleren er heftet av og utkastdekslet er lukket.
- Kniven er riktig montert.
- Det er montert originalt tilbehør fra STIHL på gressklipperen.
- Tilbehøret er riktig montert.

### ▲ ADVARSEL



- Hvis komponentene ikke er i forskriftsmessig stand, fungerer de ikke lenger som de skal og sikkerhetsanordningene settes ut av drift. Det er fare for alvorlige eller livstruende personskader.
  - ▶ Pass på at du kun arbeider med en uskadet gressklipper.
  - ▶ Hvis gressklipperen er skitten: Rengjør gressklipperen.
  - ▶ Ikke gjør endringer på gressklipperen.
  - ▶ Hvis betjeningselementene ikke fungerer: Ikke bruk gressklipperen.
  - ▶ Hvis det klippes og det klippede gresset skal fanges opp med oppsamleren: Hekt på opp-

samlere slik det beskrives i denne bruksanvisningen.

- ▶ Monter originalt tilbehør fra STIHL på gressklipperen.
- ▶ Monter kniven slik det beskrives i denne bruksanvisningen.
- ▶ Monter tilbehør som beskrevet i denne bruksanvisningen eller i bruksanvisningen for tilbehøret.
- ▶ Ikke stikk gjenstander inn i åpningene på gressklipperen.
- ▶ Unngå kontakt og kortslutning mellom nøkkelkontakten og metallgjenstander.
- ▶ Slitte eller skadde varselskilt må skiftes.
- ▶ Hvis noe er uklart: Kontakt en STIHL-forhandler.

### 4.6.2 Kniv

Knivene er i sikker stand hvis følgende betingelser er oppfylt:

- Knivene og tilleggsdelene er i uskadet stand.
- Knivene er ikke deformert.
- Knivene er riktig montert.
- Knivene står i 90 graders vinkel i forhold til hverandre,  11.3.
- Knivene er riktig slipt.
- Knivene er uten grader.
- Knivene er riktig avbalansert.
- Kravene til minimum knivtykkelse og -bredde er innfridd,  20.2.
- Slipevinkelen er overholdt,  20.2.

### ▲ ADVARSEL

- Hvis knivene ikke er i sikker stand, kan deler løsne og bli slynget ut. Det kan oppstå alvorlige personskader
  - ▶ Arbeid kun med kniver og tilleggsdeler som er i uskadet stand.
  - ▶ Monter kniven riktig.
  - ▶ Slip kniven riktig.
  - ▶ Hvis kravene til minimum tykkelse og bredde ikke er innfridd: Skift ut kniven.
  - ▶ Få kniven avbalansert hos en STIHL forhandler.
  - ▶ Hvis noe er uklart: Kontakt en STIHL forhandler.

## 4.7 Arbeide

### ▲ ADVARSEL

- Under enkelte forhold kan det være at brukeren ikke lenger klarer å jobbe konsentrert. Brukeren kan snuble, falle og få alvorlige skader.
  - ▶ Arbeid rolig og konsentrert.
  - ▶ Ved vanskelige lysforhold og dårlig sikt: Ikke bruk gressklipperen.

- ▶ Bruk gressklipperen alene.
- ▶ Vær oppmerksom på eventuelle hindringer.
- ▶ Ikke vipp gressklipperen.
- ▶ Sørg for at du alltid står støtt på bakken når du arbeider.
- ▶ Hvis du blir sliten: Ta en pause fra arbeidet.
- ▶ Hvis du klipper i en skråning: Klipp på tvers i skråningen.
- ▶ Ikke klipp i bratte skråninger.
- Brukeren kan få kuttskader fra de roterende knivene. Det er fare for alvorlige skader.



- ▶ Ikke berør knivene mens de roterer.
- ▶ Hvis knivene blokkeres av en gjenstand: Slå av gressklipperen, trekk ut sikringsnøkkelen og ta ut batteriet. Først når dette er gjort, fjerner du gjenstanden.
- Ved arbeid uten aktivert fremdrift kan fremdriften bli koblet inn utilsiktet og gressklipperen kan bli satt i bevegelse. Det er fare for alvorlige personskader og materielle skader.
  - ▶ Bruk koblingsbøylen for fremdrift kun når fremdriften skal kobles inn.
- Hvis gressklipperen begynner å fungere annerledes/unormalt under arbeidet, kan det tyde på at den ikke lenger er i sikker stand. Det er fare for alvorlige personskader og materielle skader.
  - ▶ Avslutt arbeidet, trekk ut sikringsnøkkelen, ta ut batteriet og kontakt en STIHL forhandler.
- Gressklipperen kan generere vibrasjon under arbeidet.
  - ▶ Bruk hansker.
  - ▶ Legg inn pauser.
  - ▶ Ved mistanke om en kretsløpsforstyrrelse: Kontakt lege.
- Hvis knivene støter på et fremmedlegeme under arbeidet, kan fremmedlegemet eller deler av det bli skadet eller slynget opp med høy hastighet. Det kan oppstå personskader og materielle skader.
  - ▶ Fjern fremmedlegemer fra arbeidsområdet.
- Knivene fortsetter å rotere en liten stund etter at koblingsbøylen for klipping har blitt sluppet. Det kan oppstå alvorlige personskader.
  - ▶ Vent til knivene ikke lenger roterer.
- Hvis de roterende knivene støter på en hard gjenstand, kan det slå gnister. I lettantennelige omgivelser kan gnister føre til brann. Det kan oppstå alvorlige eller livstruende personskader i tillegg til materielle skader.
  - ▶ Ikke arbeid i lettantennelige omgivelser.
- Hvis knivene støter på et fremmedlegeme under arbeidet, kan knivene bli skadet eller knivposisjonen endret.

- ▶ Hvis knivene støter på et fremmedlegeme, slår du av gressklipperen og kontrollerer gressklipperen og knivene.
- Hvis du går fra gressklipperen i en skråning, kan den begynne å rulle av seg selv. Det kan oppstå personskader og materielle skader.
  - ▶ Slipp opp gressklipperen først når den står på et flatt underlag og ikke kan begynne å rulle av seg selv.
- Hvis det festes gjenstander på styret, kan den ekstra vekten føre til at gressklipperen velter. Det kan oppstå personskader og materielle skader.
  - ▶ Ikke fest gjenstander på styret.

## ▲ FARE

- Hvis det arbeides nær spenningsførende ledninger, kan knivene komme i kontakt med og skade disse ledningene. Brukeren kan få alvorlige eller livstruende skader.
  - ▶ Unngå å arbeide nær spenningsførende ledninger.
- Hvis det arbeides i tordenvær, kan brukeren bli truffet av lynet. Brukeren kan få alvorlige eller livstruende skader.
  - ▶ Ved tordenvær: Ikke arbeid.

## 4.8 Transport

### ▲ ADVARSEL

- Gressklipperen kan velte eller bevege seg under transport. Det kan oppstå personskader og materielle skader.
  - ▶ Trekk ut sikringsnøkkelen.
  - ▶ Ta ut batteriet.
  - ▶ Sikre gressklipperen med strammestropper, remmer eller nett, slik at den ikke kan velte eller settes i bevegelse.
- Hvis sikringsnøkkelen og batteriet er satt inn under transport med utkoblet fremdrift, kan fremdriften bli koblet inn utilsiktet og gressklipperen satt i bevegelse. Det kan oppstå alvorlige personskader og materielle skader.
  - ▶ Trekk ut sikringsnøkkelen.
  - ▶ Ta ut batteriet.
- Gressklipperen er tung. Brukeren kan skade seg hvis han/hun forsøker å bære gressklipperen alene.
  - ▶ Vær to om å bære gressklipperen.

## 4.9 Oppbevaring

### ▲ ADVARSEL

- Barn har ikke kunnskap om og kan ikke vurdere farer knyttet til gressklipperen. Det kan derfor oppstå alvorlige personskader.



- ▶ Trekk ut sikringsnøkkelen.
- ▶ Ta ut batteriet.
- ▶ Oppbevar gressklipperen utilgjengelig for barn.
- Metalldelene og elektriske kontakter på gressklipperen kan ruste som følge av fuktighet. Gressklipperen kan bli skadet.
  - ▶ Trekk ut sikringsnøkkelen.
  - ▶ Ta ut batteriet.
  - ▶ Oppbevar gressklipperen i ren og tørr stand.
- Hvis sikringsnøkkelen og batteriet er satt inn under oppbevaring, kan fremdriften bli koblet inn utilsiktet og gressklipperen satt i bevegelse. Det kan oppstå alvorlige personskader og materielle skader.
  - ▶ Trekk ut sikringsnøkkelen.
  - ▶ Ta ut batteriet.

#### 4.10 Rengjøre, vedlikeholde og reparere

### ▲ ADVARSEL









- Hvis sikringsnøkkelen og batteriet er satt inn under rengjøring, vedlikehold eller reparasjon, kan knivene bli startet utilsiktet. Det er fare for alvorlige personskader og materielle skader.
  - ▶ Trekk ut sikringsnøkkelen.
  - ▶ Ta ut batteriet.
- Hvis sikringsnøkkelen og batteriet er satt inn under rengjøring, vedlikehold og reparasjon, kan fremdriften bli koblet inn utilsiktet og gressklipperen satt i bevegelse. Det er fare for alvorlige personskader og materielle skader.
  - ▶ Trekk ut sikringsnøkkelen.
  - ▶ Ta ut batteriet.
- Sterke rengjøringsmidler samt rengjøring med vannstråler eller spisse gjenstander kan føre til skader på gressklipperen eller knivene. Hvis gressklipperen eller knivene ikke blir riktig rengjort, kan ikke komponentene lenger fungere riktig, og sikkerhetsanordningene settes ut av drift. Det kan oppstå alvorlige personskader.
  - ▶ Rengjør gressklipperen og kniven slik det beskrives i denne bruksanvisningen.
- Hvis gressklipperen eller knivene ikke blir riktig vedlikeholdt eller reparert, kan ikke komponentene lenger fungere riktig, og sikkerhetsanordningene settes ut av drift. Det er fare for alvorlige eller livstruende personskader.
  - ▶ Ikke utfør vedlikeholds- eller reparasjonsarbeid på gressklipperen på egen hånd.
  - ▶ Hvis det må utføres vedlikeholds- eller reparasjonsarbeid på gressklipperen: Kontakt en STIHL-forhandler.

- ▶ Vedlikehold kniven slik det beskrives i denne bruksanvisningen.
- Knivene kan komme i bevegelse når de rengjøres, vedlikeholdes eller repareres. Når én kniv beveger seg, drar den med seg den andre kniven. Brukeren kan skjære seg på de skarpe skjærekantene og skade seg.
  - ▶ Bruk arbeidshansker i robust materiale.
- Knivene kan bli svært varme under sliping. Brukeren risikerer å brenne seg.
  - ▶ Vent til knivene er avkjølt.
  - ▶ Bruk arbeidshansker i robust materiale.

## 5 Gjøre gressklipperen klar til bruk

### 5.1 Gjøre gressklipperen klar til bruk

Utfør følgende trinn før hver bruk:

- ▶ Kontroller at følgende komponenter er i sikker stand:
  - Gressklipperen,  4.6.1.
  - Kniven,  4.6.2.
  - Batteriet, slik det beskrives i bruksanvisningen for batteri STIHL AR L, bruksanvisningen for dobbelt batterirom ADA 700 og sikkerhetsanvisningene for batteri STIHL AP.
- ▶ Kontroller batteriet slik det beskrives i bruksanvisningen for batteri STIHL AR L, bruksanvisningen for dobbelt batterirom ADA 700 og sikkerhetsanvisningene for batteri STIHL AP.
- ▶ Lad batteriet helt opp slik det beskrives i bruksanvisningen for laderne STIHL AL 101, 300, 500.
- ▶ Rengjør gressklipperen,  16.2.
- ▶ Kontroller kniven,  11.2.
- ▶ Fell opp og still inn styret,  7.1.
- ▶ Hvis det klippes og det klippede gresset skal fanges opp med oppsamleren: Fest oppsamleren,  6.1.2.
- ▶ Hvis det klippes og det klippede gresset skal kastes ut bak: Ta av oppsamleren,  6.1.3.
- ▶ Still inn klippehøyden,  12.2.
- ▶ Kontroller betjeningsselementene,  11.1.
  - ▶ Hvis varseltrekanten på betjeningsenheten blinker rødt når betjeningsselementene testes: Trekk ut sikringsnøkkelen, ta ut batteriet og kontakt en STIHL forhandler. Det har oppstått en feil på eller et problem med gressklipperen.
- ▶ Hvis trinnene ikke kan gjennomføres: Ikke bruk gressklipperen. Kontakt en STIHL forhandler.

## 6 Sette sammen gressklipperen

### 6.1 Sette sammen, hekte på og hekte av oppsamleren

#### 6.1.1 Sette sammen oppsamleren

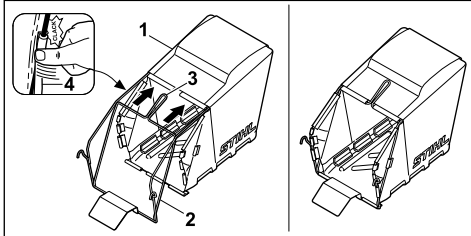

- ▶ Trekk tekstilet (1) over rammen (2) slik at bunnplaten befinner seg under og håndtaket (3) på utsiden av tekstilet.
- ▶ Trykk plastprofilen (4) på rammen. Plastprofilen klikker på plass.

#### 6.1.2 Feste oppsamleren

- ▶ Slå av gressklipperen
- ▶ Sett gressklipperen på et jevnt underlag.

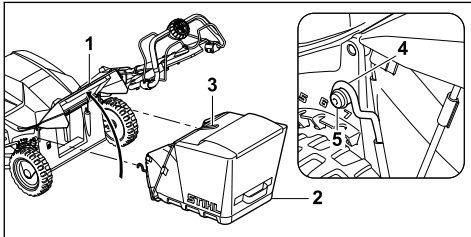

- ▶ Åpne utkastdekelet (1) og hold det oppe.
- ▶ Hold i håndtaket (3) på oppsamleren (2) og hekt krokene (4) i akselen (5).
- ▶ Legg bak utkastdekelet (1) på oppsamleren (2).

#### 6.1.3 Ta av oppsamleren

- ▶ Slå av gressklipperen.
- ▶ Sett gressklipperen på et jevnt underlag.
- ▶ Åpne utkastdekelet, og hold det oppe.
- ▶ Hold i håndtaket på oppsamleren for å ta den av oppover.
- ▶ Lukk utkastdekelet.

## 7 Stille inn gressklipperen for brukeren

### 7.1 Stille inn styret

- ▶ Slå av gressklipperen, trekk ut sikringsnøkkelen og ta ut batteriet.

- ▶ Sett gressklipperen på et jevnt underlag.

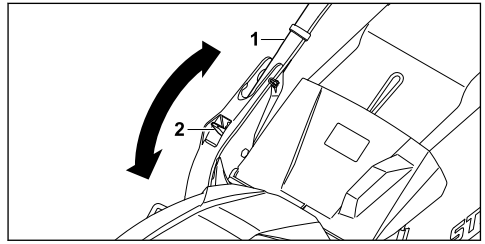

- ▶ Hold i styret (1).
- ▶ Trykk ned hendelen (2) og hold den der.
- ▶ Sett styret (1) i ønsket stilling.
- ▶ Slipp opp hendelen (2) og pass på at styret går i inngrep.

### 7.2 Felle sammen styret

Styret kan felles sammen for å spare plass ved transport eller oppbevaring.

- ▶ Slå av gressklipperen, trekk ut sikringsnøkkelen og ta ut batteriet.
- ▶ Sett gressklipperen på et jevnt underlag.
- ▶ Hold hendelen nede.
- ▶ Fell styret forover.

## 8 Sette inn og ta ut batteriet

### 8.1 Montere batteriet

- ▶ Trekk ut sikringsnøkkelen.
- ▶ Plasser gressklipperen på et jevnt underlag.

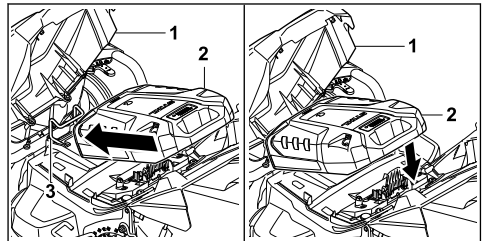

- ▶ Åpne dekelet (1).
- ▶ Sett batteriet (2) i holderen (3).
- ▶ Trykk ned batteriet (2). Batteriet (2) klikker på plass og er låst.
- ▶ Lukk dekelet (1).

### 8.2 Ta ut batteriet

- ▶ Sett gressklipperen på et jevnt underlag.

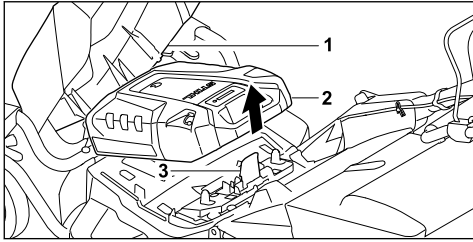

- ▶ Åpne dekselet (1).
- ▶ Trykk ned spørrehendelen (3) og hold den der. Batteriet (2) er frigjort og kan tas ut.
- ▶ Lukk dekselet (1).

## 9 Sette inn og trekke ut sikringsnøkkelen

### 9.1 Sette inn sikringsnøkkelen

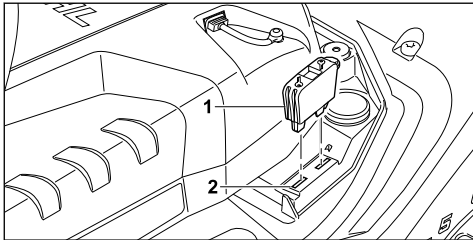

- ▶ Åpne dekselet.
- ▶ Sett sikringsnøkkelen (1) i nøkkelåpningen (2).
- ▶ Lukk dekselet.

### 9.2 Trekke ut sikringsnøkkelen

- ▶ Åpne dekselet.
- ▶ Trekk ut sikringsnøkkelen.
- ▶ Lukk dekselet.
- ▶ Oppbevar sikringsnøkkelen utilgjengelig for barn.

## 10 Slå på og av gressklipperen

### 10.1 Aktivere gressklipperen

- ▶ Sett gressklipperen på et jevnt underlag.

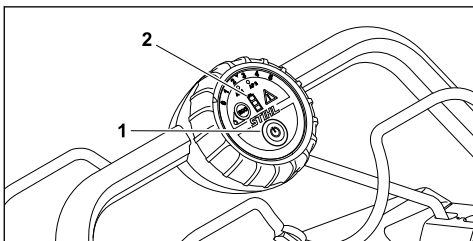

- ▶ Trykk på startknappen (1). Gressklipperen er aktivert. Lysdiodene (2) viser batteriets ladetilstand.

## 10.2 Koble inn og koble ut kniven

### 10.2.1 Koble inn kniven

- ▶ Plasser gressklipperen på et jevnt underlag.

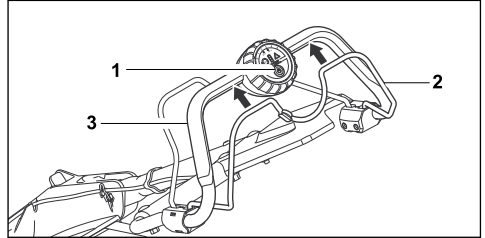

- ▶ Trykk og hold inne startknappen (1) med venstre hånd.
- ▶ Bruk høyre hånd til å trekke koblingsbøylen for klipping (2) helt mot styret (3). Hold bøylen slik at du har tommelen rundt styret (3). Knivene roterer.
- ▶ Slipp opp startknappen (1).
- ▶ Hold i styret (3) og koblingsbøylen for klipping (2) med høyre hånd, slik at du har tommelen rundt styret (3).

### 10.2.2 Slå av kniven

- ▶ Slipp opp koblingsbøylen for klipping.
- ▶ Vent til knivene ikke lenger roterer.
- ▶ Hvis knivene fortsetter å rotere: Trekk ut sikringsnøkkelen, ta ut batteriet og kontakt en STIHL forhandler. Gressklipperen er defekt.

## 10.3 Koble inn og ut fremdriften

### 10.3.1 Koble inn fremdriften

Den maksimale hastigheten kan stilles inn i 5 trinn ved bruk av dreiehjulet. Trinn 5 er høyeste maksimale hastighet. På trinn 0 er fremdriften deaktivert.

Hastigheten kan justeres trinnløst opp til maksimal hastighet ved hjelp av koblingsbøylen for fremdrift. Jo lenger koblingsbøylen for fremdrift trekkes mot styret, desto høyere blir hastigheten.

Den innstilte hastigheten påvirker batteriets driftstid. Jo lavere hastighet, desto lengre blir batteriets driftstid.

- ▶ Sett gressklipperen på et jevnt underlag.

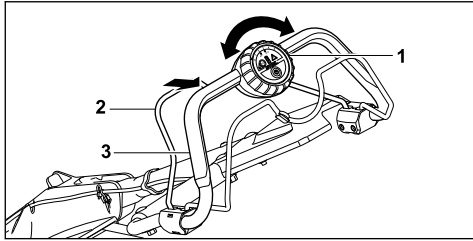

- ▶ Still inn ønsket maksimal hastighet (1) med dreiehjulet.
- ▶ Bruk venstre hånd til å trekke koblingsbøylen for fremdrift (2) helt mot styret (3). Hold bøylen slik at du har tommelen rundt styret (3). Gressklipperen setter seg i bevegelse.

### 10.3.2 Koble ut fremdriften

- ▶ Slipp opp koblingsbøylen for fremdrift.
- ▶ Vent til gressklipperen blir stående.
- ▶ Hvis gressklipperen kjører videre: Trekk ut sikringsnøkkelen, ta ut batteriet og kontakt en STIHL forhandler. Gressklipperen er defekt.

## 11 Kontrollere gressklipperen

### 11.1 Kontrollere betjeningselementene

#### Koblingsbøyle for klipping

- ▶ Trekk ut sikringsnøkkelen.
- ▶ Ta ut batteriet.
- ▶ Trekk koblingsbøylen for klipping helt mot styret, og slipp den igjen.
- ▶ Hvis koblingsbøylen for klipping går tregt eller ikke spretter tilbake til utgangsposisjonen: Ikke bruk gressklipperen. Kontakt en STIHL forhandler. Koblingsbøylen for klipping er defekt.

#### Koblingsbøyle for fremdrift

- ▶ Trekk ut sikringsnøkkelen.
- ▶ Ta ut batteriet.
- ▶ Trekk koblingsbøylen for fremdrift helt mot styret, og slipp den igjen.
- ▶ Hvis koblingsbøylen for fremdrift går tregt eller ikke spretter tilbake til utgangsposisjonen: Ikke bruk gressklipperen. Kontakt en STIHL forhandler. Koblingsbøylen for fremdrift er defekt.

#### Koble inn kniven

- ▶ Sett inn sikringsnøkkelen.
- ▶ Sett inn batteriet.
- ▶ Aktiver gressklipperen.

- ▶ Trykk og hold inne startknappen med venstre hånd.
- ▶ Bruk høyre hånd til å trekke koblingsbøylen for klipping helt mot styret. Hold bøylen slik at du har tommelen rundt styret. Kniven roterer.
- ▶ Hvis kniven ikke roterer: Trekk ut sikringsnøkkelen, ta ut batteriet og kontakt en STIHL forhandler. Det har oppstått en feil på eller et problem med gressklipperen.
- ▶ Slipp opp startknappen og koblingsbøylen for klipping. Etter en kort stund slutter kniven å rotere.
- ▶ Hvis kniven fortsetter å rotere: Trekk ut sikringsnøkkelen, ta ut batteriet og kontakt en STIHL forhandler. Gressklipperen er defekt.

#### Koble inn fremdriften

- ▶ Sett inn sikringsnøkkelen.
- ▶ Sett inn batteriet.
- ▶ Aktiver gressklipperen.
- ▶ Bruk venstre hånd til å trekke koblingsbøylen for fremdrift helt mot styret. Hold bøylen slik at du har tommelen rundt styret. Gressklipperen setter seg i bevegelse.
- ▶ Slipp opp koblingsbøylen for fremdrift. Gressklipperen blir stående.
- ▶ Hvis gressklipperen kjører videre: Trekk ut sikringsnøkkelen, ta ut batteriet og kontakt en STIHL forhandler. Gressklipperen er defekt.

### 11.2 Kontrollere kniven

- ▶ Slå av gressklipperen, trekk ut sikringsnøkkelen og ta ut batteriet.
- ▶ Sett opp gressklipperen, 16.1.

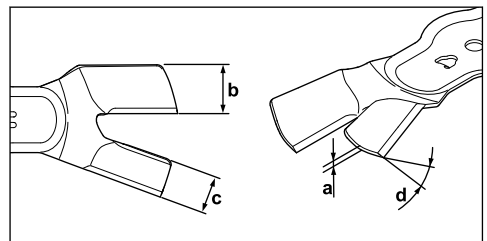

- ▶ Mål følgende:
  - Tykkelse a
  - Bredde b
  - Bredde c
  - Slipevinkel d
- ▶ Hvis kravene til minimum tykkelse og bredde ikke er innfridd: Skift ut kniven, 20.2.

- ▶ Hvis slipevinkelen ikke er overholdt: Slip knivene,  20.2.
- ▶ Hvis noe er uklart: Kontakt en STIHL forhandler.

### 11.3 Kontrollere knivposisjonen

- ▶ Slå av gressklipperen, trekk ut sikringsnøkkelen og ta ut batteriet.
- ▶ Sett opp gressklipperen,  16.1.

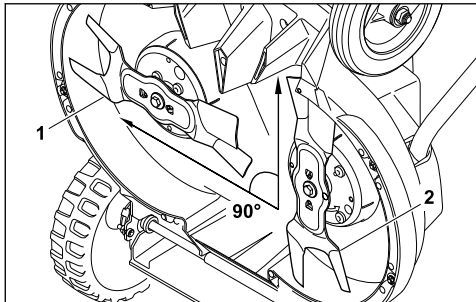

- ▶ Vri kniven slik at den blir parallell med bakken. Den andre kniven roteres samtidig.
- ▶ Kontroller at knivene er riktig posisjonert i forhold til hverandre
  - I grunnposisjon er kniven (1) parallell med bakken.
  - Den andre kniven (2) står i 90 graders vinkel i forhold til den første kniven.
- ▶ Hvis knivene ikke er riktig posisjonert i forhold til hverandre: Avslutt bruken av gressklipperen, og kontakt en STIHL forhandler.

## 12 Arbeide med gressklipperen

### 12.1 Holde i og føre gressklipperen

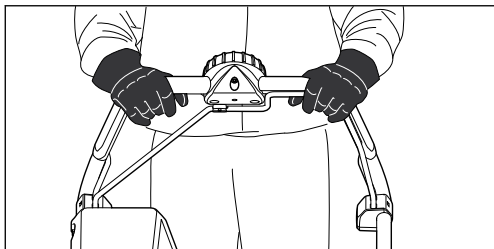

- ▶ Hold i styret med begge hender slik at du har tommelen rundt styret.

### 12.2 Stille inn klippehøyden

8 forskjellige klippehøyder kan stilles inn:

- 25 mm = posisjon 1
- 35 mm = posisjon 2
- 45 mm = posisjon 3

- 55 mm = posisjon 4
- 65 mm = posisjon 5
- 75 mm = posisjon 6
- 90 mm = posisjon 7
- 100 mm = posisjon 8

Posisjonene er angitt på gressklipperen.

Klippehøyden stilles inn på hvert enkelt hjul. Hjulene må ha lik innstilling.

#### Stille inn klippehøyden bak

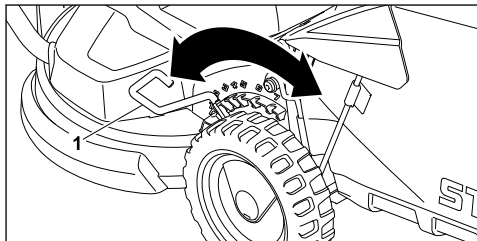

- ▶ Trekk hendelen (1) ut av utsporingen og sett den i ønsket stilling.

#### Stille inn klippehøyden foran

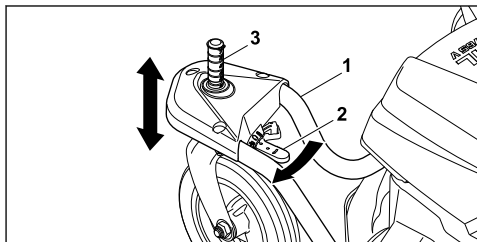

- ▶ Hold i hjulgaffelen (1) med hånden. Gressklipperen kan ikke falle ned i nederste stilling på grunn av egenvekten.
- ▶ Trykk frigjøringshendelen (2) i pilretningen, og hold den der.
- ▶ Sett akselen (3) i ønsket stilling.
- ▶ Slipp opp frigjøringshendelen (2). Akselen (3) går i inngrep.

### 12.3 Låse forhjulene

Forhjulene kan låses for klipping i skråninger.

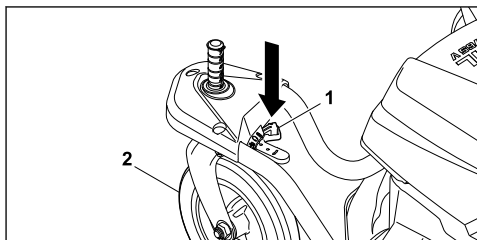

- ▶ Trykk på knappen (1).
- ▶ Sett forhjulet (2) i rett posisjon og la det gå i inngrep.
- ▶ Lås også det andre forhjulet.

### Oppheve låsingen

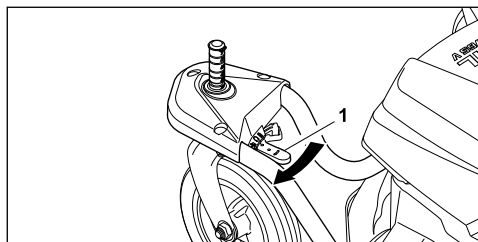

- ▶ Trykk frigjøringshendelen (1) i pilretningen.

## 12.4 Slå på og av ECO-modus

Etter aktivering av gressklipperen, er ECO-modus slått på.

Når ECO-modus er slått på, vil gressklipperen registrere de aktuelle arbeidsforholdene og justere turtallet for kniven automatisk.

Dette kan forlenge batteriets driftstid.

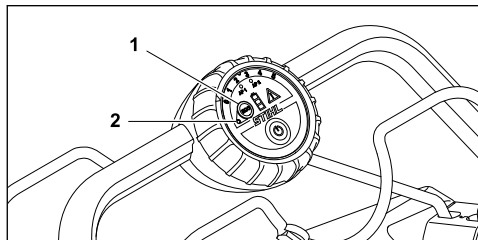

### Slå på ECO-modus

- ▶ Trykk på knappen (1).
- ▶ Lysdioden (2) lyser.

### Slå av ECO-modus

- ▶ Trykk på knappen (1).
- ▶ Lysdioden (2) slukner.

## 12.5 Klipping

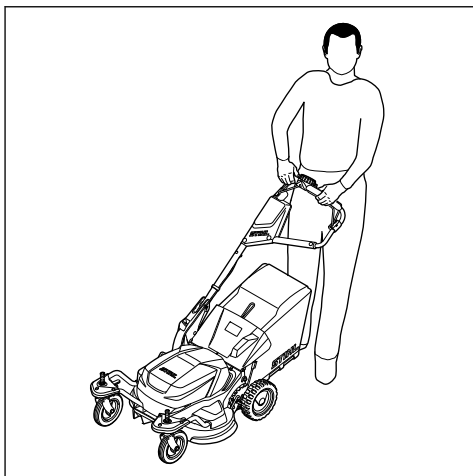

- ▶ Hvis det jobbes med aktivert fremdrift: Kjør gressklipperen kontrollert forover.
- ▶ Hvis det jobbes med deaktivert fremdrift: Skyv gressklipperen sakte og kontrollert forover.

## 12.6 Tømme oppsamleren

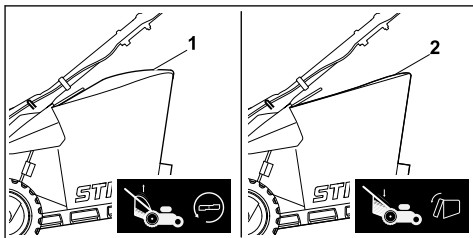

Luftstrømmen som kniven genererer, hever nivåindikatoren (1). Hvis oppsamleren er full, stopper luftstrømmen. Ved for lite luftstrøm går nivåindikatoren (2) tilbake til hviletilstand. Dette er tegn på at oppsamleren må tømmes.

Nivåindikatorens funksjon er uten begrensninger kun ved optimal luftstrøm. Ytre faktorer som vått, tett eller høyt gress, lave klippehøyder, forurensning eller lignende kan påvirke luftstrømmen og nivåindikatorens funksjon.

- ▶ Hvis nivåindikatoren faller tilbake til hviletilstand: Tøm oppsamleren.

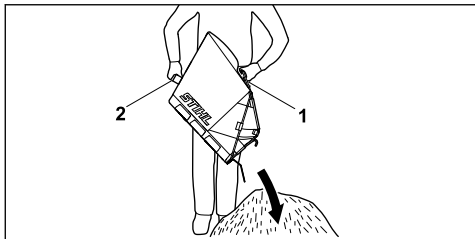

- ▶ Hold i håndtaket (1) på oppsamleren for å ta den av oppover.
- ▶ Hold i bakre håndtak (2) med den andre hånden.
- ▶ Tøm oppsamleren.

## 13 Etter arbeidet

### 13.1 Etter endt arbeid

- ▶ Slå av gressklipperen, trekk ut sikringsnøkkelen og ta ut batteriet.
- ▶ Hvis gressklipperen er våt: La gressklipperen tørke.
- ▶ Rengjør gressklipperen.

## 14 Transport

### 14.1 Transportere gressklipperen

- ▶ Slå av gressklipperen.
- Kniven skal ikke rotere.

#### Bruke fremdrift

- ▶ Koble inn fremdriften.
- ▶ Kjør gressklipperen kontrollert forover.

#### Skyve gressklipperen

- ▶ Trekk ut sikringsnøkkelen og ta ut batteriet.
- ▶ Skyv gressklipperen sakte og kontrollert forover.

#### Bære gressklipperen

- ▶ Bruk arbeidshansker av motstandsdyktig materiale.
- ▶ Trekk ut sikringsnøkkelen og ta ut batteriet.

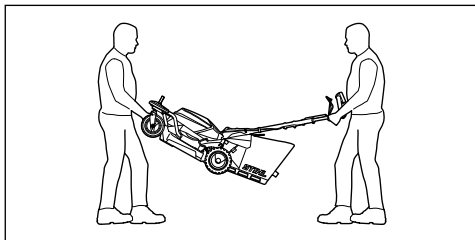

- ▶ Én person holder i hjulgaflene foran med begge hender, mens en annen person holder i styret med begge hender.

- ▶ Løft og bær gressklipperen sammen.

#### Transporter gressklipperen i et kjøretøy

- ▶ Trekk ut sikringsnøkkelen og ta ut batteriet.
- ▶ Sikre gressklipperen stående slik at den ikke kan velte eller settes i bevegelse.



## 15 Oppbevaring

### 15.1 Oppbevare gressklipperen

- ▶ Slå av gressklipperen, trekk ut sikringsnøkkelen og ta ut batteriet.
- ▶ Oppbevar gressklipperen på en måte som innfrir følgende betingelser:
  - Gressklipperen skal være utilgjengelig for barn.
  - Gressklipperen skal være i ren og tørr stand.
  - Gressklipperen skal ikke kunne velte.

## 16 Rengjøring

### 16.1 Sette opp gressklipperen

- ▶ Slå av gressklipperen, trekk ut sikringsnøkkelen og ta ut batteriet.
- ▶ Sett gressklipperen på et jevnt underlag.
- ▶ Ta av oppsamleren.
- ▶ Still klippehøyden til høyeste nivå.  12.2
- ▶ Sett styreoverdelen i nederste posisjon,  7.1.
- Styreoverdelen er frigjort
- ▶ Trykk ned hendelen med venstre hånd og hold den der.

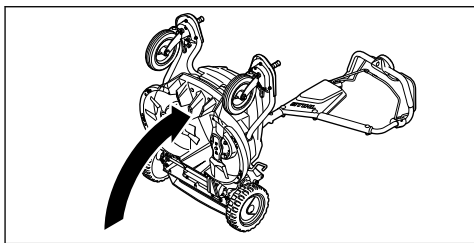

- ▶ Hold i hjulgaffelen med høyre hånd og sett gressklipperen på høykant.

### 16.2 Rengjøre gressklipperen

- ▶ Slå av gressklipperen, trekk ut sikringsnøkkelen og ta ut batteriet.
- ▶ Rengjør gressklipperen med en fuktig klut.
- ▶ Rengjør utkastkanalen med en myk børste eller fuktig klut.
- ▶ Rengjør de elektriske kontaktene på gressklipperen med en pensel eller myk børste.
- ▶ Rengjør ventilasjonsslissene med en børste.
- ▶ Sett opp gressklipperen.

- Rengjør kniven og området rundt med en trepinne, myk børste eller fuktig klut.

## 17 Vedlikeholde

### 17.1 Demontere og montere kniven

#### 17.1.1 Demontere kniven

- Slå av gressklipperen, trekk ut sikringsnøkkelen og ta ut batteriet.
- Sett opp gressklipperen.

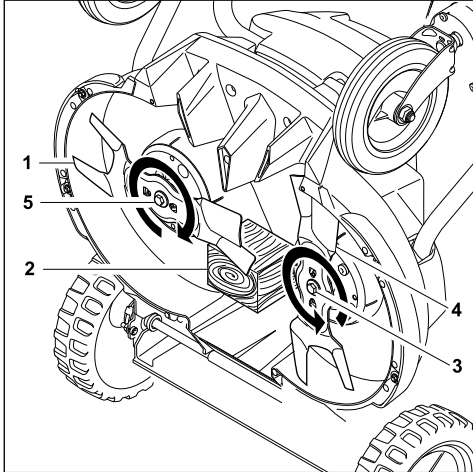

- Blokker kniven (1) med en trekloss (2).
- Skru løs skruen (3) i pilretningen og ta den av sammen med skiven.
- Ta av kniven (4).
- Skru løs skruen (5) i pilretningen og ta den av sammen med skiven.
- Ta av kniven (1).
- Kasser skruene (3 og 5) og skivene. Bruk nye skruer og skiver når du monterer knivene (1 og 4).

#### 17.1.2 Montere kniven

- Slå av gressklipperen, trekk ut sikringsnøkkelen og ta ut batteriet.
- Sett opp gressklipperen.

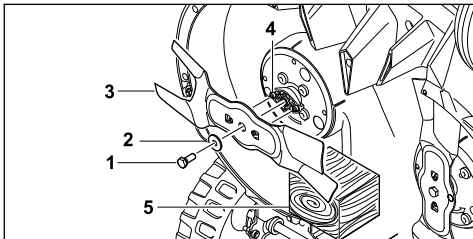

- Legg den nye skiven (2) på den nye skruen (1).
- Smør skruesikringen Loctite 243 på skruveggen (1).
- Sett på kniven (3) slik at forhøyningene på anleggsflaten (4) griper inn i utsparingene på kniven (3).
- Skru inn skruen (1) sammen med skiven (2).
- Blokker kniven (3) med en trekloss (5).
- Trekk til skruen (1) med 30 Nm +/- 3 Nm.
- Monter den andre kniven.

### 17.2 Slipe og avbalansere knivene

Det skal mye øvelse til for å slipe og avbalansere knivene riktig.

STIHL anbefaler at du får knivene slipt og avbalansert hos en STIHL forhandler.

#### ⚠ ADVARSEL

- Skjærekantene på knivene er skarpe. Brukeren risikerer å skjære seg.
  - Bruk arbeidshansker i robust materiale.
- Slå av gressklipperen, trekk ut sikringsnøkkelen og ta ut batteriet.
- Sett opp gressklipperen.
- Demonter knivene.
- Slip knivene. Pass på slipevinkelen og avkjøl knivene, 20.2. Ikke la knivene bli blå under sliping.
- Monter knivene.
- Hvis noe er uklart: Kontakt en STIHL-forhandler.

### 17.3 Kontrollere remstrammingen i klippefunksjonen

Få remstrammingen i klippefunksjonen kontrollert hos en STIHL forhandler én gang i året.

## 18 Reparere

### 18.1 Reparere gressklipperen

Brukeren skal ikke reparere gressklipperen og knivene selv.

- Hvis gressklipperen eller knivene er skadet: Ikke bruk gressklipperen eller kniven. Kontakt en STIHL forhandler.
- Hvis et varselkilt har blitt uleselig eller skadet: Få varselkiltet byttet ut hos en STIHL forhandler.



## 19 Utbedre feil

### 19.1 Utbedre feil/problemer på gressklipperen eller batteriet

Feil/problem	Lysdioder på betjeningsenheten	Lysdioder på batteriet	Årsak	Tiltak
Gressklipperen er slått på, men går ikke.	1 lysdiode i ladetilstandsvisningen blinker grønt.	1 lysdiode blinker grønt.	Batteriets ladetilstand er for lav.	► Lad opp batteriet.
	1 lysdiode i ladetilstandsvisningen lyser rødt.	1 lysdiode lyser rødt.	Batteriet er for varmt eller for kaldt.	► Trekk ut sikringsnøkkelen. ► Ta ut batteriet. ► Varm opp eller kjøøl ned batteriet.
	Varseltrekanten blinker rødt.	3 lysdioder blinker rødt.	Det har oppstått en feil på eller et problem med gressklipperen.	► Trekk ut sikringsnøkkelen. ► Ta ut batteriet. ► Rengjør de elektriske kontaktene på gressklipperen. ► Sett inn batteriet. ► Slå på gressklipperen. ► Hvis feilen/problemet vedvarer: Ikke bruk gressklipperen. Kontakt en STIHL forhandler.
	Varseltrekanten lyser rødt.	3 lysdioder lyser rødt.	Gressklipperen er for varm.	► Trekk ut sikringsnøkkelen. ► Ta ut batteriet. ► Avkjøl gressklipperen.
	3 lysdioder i ladetilstandsvisningen lyser rødt.	4 lysdioder blinker rødt.	Det har oppstått en feil på eller et problem med batteriet.	► Ta ut og sett inn igjen batteriet. ► Slå på gressklipperen. ► Hvis feilen/problemet vedvarer: Ikke bruk batteriet. Kontakt en STIHL forhandler.
			Den elektriske forbindelsen mellom gressklipperen og batteriet er brutt.	► Trekk ut sikringsnøkkelen. ► Ta ut batteriet. ► Rengjør de elektriske kontaktene på gressklipperen. ► Sett inn sikringsnøkkelen. ► Sett inn batteriet.
	Samtlige lysdioder på betjeningsenheten blinker.		Kommunikasjonen med betjeningsenheten er brutt.	► Trekk ut sikringsnøkkelen. ► Ta ut batteriet. ► Ikke bruk gressklipperen. Kontakt en STIHL forhandler.
			Gressklipperen eller batteriet er fuktig.	► Trekk ut sikringsnøkkelen. ► Ta ut batteriet. ► Rengjør gressklipperen. ► La gressklipperen eller batteriet tørke.
			Knivene har for stor motstand.	► Still inn større klippehøyde. ► Start gressklipperen i lavere gress.
Fremdriften fungerer ikke.			Det har oppstått en feil på eller et problem med fremdriften.	► Ta ut og sett inn igjen batteriet. ► Koble inn fremdriften. ► Hvis fremdriften fortsatt ikke fungerer: Kontakt en STIHL forhandler.
Gressklipperen slår seg av under drift.	Varseltrekanten lyser rødt.	3 lysdioder lyser rødt.	Gressklipperen er for varm.	► Trekk ut sikringsnøkkelen. ► Ta ut batteriet. ► Avkjøl gressklipperen. ► Rengjør gressklipperen. ► Ikke start gressklipperen gjentatte ganger i løpet av kort tid.

Feil/problem	Lysdioder på betjeningsenheten	Lysdioder på batteriet	Årsak	Tiltak
				<ul style="list-style-type: none"> <li>▶ Hvis det jobbes med aktivert fremdrift: Still inn lavere hastighet.</li> <li>▶ Hvis det jobbes med frakoblet fremdrift: Gå langsommere forover.</li> <li>▶ Still inn større klippehøyde.</li> <li>▶ Klipp lavere gress.</li> </ul>
			Knivene blokkeres.	<ul style="list-style-type: none"> <li>▶ Trekk ut sikringsnøkkelen.</li> <li>▶ Ta ut batteriet.</li> <li>▶ Rengjør gressklipperen.</li> </ul>
			Det har oppstått en elektrisk feil / et elektrisk problem.	<ul style="list-style-type: none"> <li>▶ Ta ut og sett inn igjen batteriet.</li> <li>▶ Slå på gressklipperen.</li> </ul>
Arbeidstiden til gressklipperen er for kort.			Batteriet er ikke helt oppladet.	<ul style="list-style-type: none"> <li>▶ Lad batteriet helt opp.</li> </ul>
			Batteriet har overskredet sin maksimale levetid.	<ul style="list-style-type: none"> <li>▶ Skift ut batteriet.</li> </ul>

## 20 Tekniske data

### 20.1 Gressklipper STIHL RMA 765.0 V

Tillatte batterier:

- STIHL AR L
- STIHL AP med dobbelt batterirom ADA 700
- Vekt uten batteri: Bruk en trykkraft på 44 kg
- Maksimalt innhold i oppsamleren: 80 l
- Klippebredde: 63 cm
- Turtall: 3300 o/min.
- Turtall i ECO-modus: 2800 o/min.

Du kan lese mer om driftstiden på [www.stihl.com/battery-life](http://www.stihl.com/battery-life).

### 20.2 Kniv

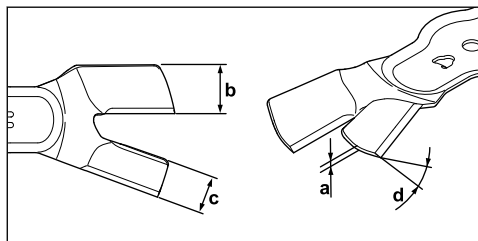

- Minimumstykkelse a: 2,2 mm
- Minimumsbredde b: 30 mm
- Minimumsbredde c: 26 mm
- Slipevinkel d: 30°

### 20.3 Lyd- og vibrasjonsverdier

K-verdien for lydtrykknivået er 3 dB(A). K-verdien for lydeffektnivået er 1,2 dB(A). K-verdien for vibrasjonsverdiene er 0,7 m/s<sup>2</sup>.

- Målt lydtrykknivå  $L_{pA}$  iht. EN 60335-2-77: 84 dB (A)
- Målt lydeffektnivå  $L_{WA}$  iht. 2000/14/EC: 92,2 dB (A)
- Vibrasjonsverdi  $a_{HV}$  iht. EN 60335-2-77, Styre: 1,4 m/s<sup>2</sup>

De angitte vibrasjonsverdiene er målt med en standardisert testmetode og kan brukes til å sammenligne elektrisk utstyr. De faktiske vibrasjonsverdiene kan avvike fra de angitte verdiene avhengig av type bruk. De angitte vibrasjonsverdiene kan brukes til å gjøre en innledende vurdering av vibrasjonsbelastningen. Den faktiske vibrasjonsbelastningen må vurderes. Tidsperiodene når det elektriske utstyret er slått av eller er slått på, men kjører uten belastning, kan her tas med i beregningen.

Du kan lese mer om hvordan arbeidsgiverforskrift 2002/44/EC Vibrasjon innfris på [www.stihl.com/vib](http://www.stihl.com/vib).

### 20.4 REACH

REACH betegner en EF-forordning for registrering, vurdering og godkjenning av kjemikalier.

Informasjon om oppfyllelse av REACH forordningen er angitt under [www.stihl.com/reach](http://www.stihl.com/reach).

## 21 Reservedeler og tilbehør

### 21.1 Reservedeler og tilbehør

**STIHL** Disse symbolene identifiserer STIHL reservedeler og originalt STIHL tilbehør.

STIHL anbefaler å bruke STIHL reservedeler og originalt STIHL tilbehør.

Reservedeler og tilbehør fra andre produsenter kan ikke vurderes av STIHL med hensyn til pålitelighet, sikkerhet og egnethet til tross for løpende markedsobservasjon og STIHL kan ikke garantere for deres bruk.

Originale STIHL reservedeler og originalt STIHL tilbehør fås kjøpt hos en STIHL fagforhandler.

### 21.2 Viktige reservedeler

- Venstre kniv: 6392 702 0100
- Høyre kniv: 6392 702 0105
- Venstre knivskruer: 9008 348 1800
- Høyre knivskruer: 9008 348 1801
- Skive: 9307 021 0180

## 22 Kassering

### 22.1 Kassere gressklipperen

Kontakt en STIHL forhandler for mer informasjon om kassering.

- ▶ Gressklipperen, knivene, tilbehør og emballasje må kasseres på en forskriftsmessig og miljøvennlig måte.

## 23 EU-samsvarserklæring

### 23.1 Gressklipper STIHL RMA 765.0 V

STIHL Tirol GmbH  
Hans Peter Stihl-Straße 5  
6336 Langkampfen

Østerrike

bekrefter som eneansvarlig at maskinen

- Modell: Batteridrevet gressklipper
- Merke: STIHL
- Type: RMA 765.0 V
- Serieidentifikasjon: 6392

oppfyller de relevante bestemmelsene i direktiv 2000/14/EC, 2006/42/EC, 2014/30/EU og 2011/65/EU og er utviklet og produsert i samsvar med de versjonene av følgende standarder som var gyldige på produksjonsdatoen: EN 60335-1, EN 60335-2-77, EN 55014-1 og EN 55014-2 (hvis anvendbar).

Navn og adresse til medvirkende oppnevnt instans:

TÜV Rheinland LGA Products GmbH  
Tillystraße 2  
D-90431 Nürnberg

Det garanterte lydeffektnivået er målt i henhold til direktiv 2000/14/EC, vedlegg VIII.

- Målt lydeffektnivå: 92,2 dB (A)
- Garantert lydeffektnivå: 93 dB (A)

Den tekniske dokumentasjonen oppbevares hos avdelingen for produktgodkjenning hos STIHL Tirol GmbH.

Produksjonsår og maskinnummer er angitt på gressklipperen.

Langkampfen, 01.06.2019

STIHL Tirol GmbH

på vegne av 

Matthias Fleischer, leder for forskning og utvikling

på vegne av 

Sven Zimmermann, kvalitetsansvarlig

## 24 Sikkerhetsanvisninger for gressklipperen

### 24.1 Innledning

I dette kapitlet finner du de generelle sikkerhetsanvisningene for elektrisk drevne gressklippere som står i standarden EN 60335-2-77, vedlegg EE.

#### ADVARSEL

- **Sett deg inn i alle sikkerhetsanvisningene, instruksjonene, bildene og de tekniske dataene som gjelder denne gressklipperen.** Hvis følgende anvisninger ikke tas til følge, kan det føre til støt, brann og/eller alvorlige personskader. **Ta vare på sikkerhetsanvisningene og instruksjonene for fremtidig bruk.**

### 24.2 Opplæring

- a) Les bruksanvisningen nøye. Gjør deg kjent med reguleringsdelene og riktig bruk av maskinen.

- b) Aldri la barn eller personer som ikke har lest bruksanvisningen, bruke gressklipperen. Lokale bestemmelser regulerer nedre aldersgrense for bruk av maskinen.
- c) Aldri klipp når det er andre personer, spesielt barn, eller dyr i nærheten.
- d) Husk at det er brukeren av maskinen som er ansvarlig hvis det oppstår ulykker som involverer andre personer eller andres eiendom.

### 24.3 Forberedelser

- a) Ha alltid på deg kraftige, solide sko og langbukser ved bruk av maskinen. Gå aldri barbert eller med sandaler når du bruker maskinen. Unngå løstsittende klær eller klær med hengende snorer eller belter.
- b) Se over området som maskinen skal brukes på, og fjern alle gjenstander som maskinen kan støte på og slynge opp.
- c) Kontroller før bruk at klippeknivene, festeboltene og hele klippeenheten ikke er i slitt eller skadet stand. For å unngå ubalanse får slitte eller skadde klippekniver og festebolter kun skiftes ut som sett. Slitte eller skadde varsel-skilt må skiftes ut.

### 24.4 Håndtering

- a) Klipp bare i dagslys eller med god kunstig belysning.
- b) Unngå om mulig å bruke maskinen i vått gress.
- c) Pass på at du alltid står stødig i skråninger.
- d) Gå langsomt når du bruker maskinen.
- e) Klipp aldri opp og ned, men på tvers av skråningen.
- f) Vær spesielt forsiktig når du endrer retning i skråninger.
- g) Ikke klipp i svært bratte skråninger.
- h) Vær forsiktig når du snur gressklipperen eller drar den mot deg.
- i) Stopp klippekniven(e) når gressklipperen må vippes opp for å transporteres over annet underlag enn gress, og når gressklipperen må flyttes til og fra området som skal klippes.
- j) Ikke bruk gressklipperen hvis beskyttelsesinnretninger eller beskyttelsesgitre er skadet, eller uten at beskyttelsesinnretninger som f.eks. deflektorer og/eller oppsamlere er montert.
- k) Vær svært forsiktig og følg anvisningene fra produsenten når du starter eller trykker på

startbryteren. Pass på at du står med føttene i god avstand fra klippekniven(e).

- l) Gressklipperen skal ikke tippes når den startes eller når motoren slås på, med mindre gressklipperen må løftes. Tipp i så fall gressklipperen kun så mye som absolutt nødvendig, og løft den kun fra siden som vender fra brukeren.
- m Ikke start motoren mens du står foran utkast-) kanalen.
- n) Pass på at hender og føtter ikke kommer i kontakt med roterende deler. Ikke stå foran utkaståpningen.

- o) Aldri løft eller bær gressklipperen mens motoren er i gang.
- p) Slå av motoren og trekk ut startnøkkelen. Forsikre deg om at alle bevegelige deler har stoppet helt:
  - når du går fra gressklipperen
  - før du fjerner blokkeringer eller tilstoppinger i utkastkanalen
  - før du ser over, rengjør eller utfører arbeider på gressklipperen
  - hvis gressklipperen har kommet borti et fremmedlegeme. Se etter skader på gressklipperen, og få utført eventuelle nødvendige reparasjoner før du tar i bruk igjen gressklipperen.

Gressklipperen må undersøkes umiddelbart hvis den begynner å vibrere uvanlig kraftig.

- Se etter skader.
- Reparer eventuelle skadde deler.
- Kontroller at alle muttere, bolter og skruer sitter godt.

### 24.5 Vedlikehold og lagring

- a) Sørg for at alle muttere, bolter og skruer sitter godt, og at maskinen er trygg å jobbe med.
- b) Undersøk med jevne mellomrom om oppsamleren er slitt eller har funksjonsfeil.
- c) Av sikkerhetshensyn skal slitte og skadde deler skiftes ut.
- d) Obs! Hvis maskinen er utstyrt med flere klippekniver og én av dem beveger seg, kan den dra med seg de andre knivene slik at også disse begynner å gå rundt.
- e) Pass på når du stiller inn maskinen at du ikke får fingre i klem mellom roterende klippekniver og faste deler på maskinen.
- f) La motoren avkjøles før du parkerer maskinen.

- g) Når du vedlikeholder klippeknivene, må du være oppmerksom på at knivene kan settes i bevegelse selv om spenningskilden er slått av.
- h) Av sikkerhetshensyn skal slitte og skadde deler skiftes ut. Bruk bare originalreservedeler og -tilbehør.

## Índice

1	Prefácio.....	190
2	Informações relativas a este manual de instruções.....	190
3	Vista geral.....	191
4	Indicações de segurança .....	192
5	Colocar o cortador de relva operacional.....	196
6	Armar o cortador de relva.....	197
7	Ajustar o cortador de relva ao utilizador.....	197
8	Colocação e remoção da bateria.....	198
9	Inserir e extrair a chave de segurança.....	198
10	Ligar e desligar o cortador de relva.....	198
11	Verificar o cortador de relva.....	199
12	Trabalhar com o cortador de relva.....	201
13	Após o trabalho.....	202
14	Transporte.....	203
15	Armazenamento.....	203
16	Limpeza.....	203
17	Fazer a manutenção.....	203
18	Reparar.....	204
19	Eliminação de avarias.....	205
20	Dados técnicos.....	206
21	Peças de reposição e acessórios.....	207
22	Eliminar.....	207
23	Declaração de conformidade CE.....	207
24	Instruções técnicas de segurança sobre o cortador de relva.....	208

## 1 Prefácio

Estimados clientes,

ficamos muito satisfeitos pelo facto de ter escolhido a STIHL. Desenvolvemos e fabricamos os nossos produtos com a máxima qualidade e de acordo com as necessidades dos nossos clientes. Por isso, os produtos oferecem uma elevada fiabilidade mesmo sob condições de esforço extremo.

Também na assistência a STIHL é uma marca de excelência. O nosso revendedor autorizado garante aconselhamento e formação competente, e um acompanhamento técnico aprofundado.

STIHL apoia explicitamente uma gestão sustentável e responsável dos recursos naturais. Este

manual de instruções pretende ajudá-lo a utilizar o seu produto STIHL de forma segura e respeitadora do ambiente durante um longo período de tempo.

Agradecemos a sua confiança e esperamos que aprecie o seu produto STIHL.



Dr. Nikolas Stihl

**IMPORTANTE! LER E GUARDAR ANTES DA UTILIZAÇÃO.**

## 2 Informações relativas a este manual de instruções

### 2.1 Documentos aplicáveis

Este manual de utilização é um manual de instruções original do fabricante de acordo com a Diretiva Comunitária 2006/42/EC.

Aplicam-se as medidas de segurança locais.

- ▶ Além do presente manual de utilização, leia, compreenda e guarde os seguintes documentos:
  - Manual de utilização da bateria STIHL AR L
  - Manual de utilização ADA 700
  - Manual de utilização dos carregadores STIHL AL 101, 300, 500
  - Instruções de segurança da bateria STIHL AP
  - Informações de segurança sobre baterias e produtos com bateria integrada STIHL: [www.stihl.com/safety-data-sheets](http://www.stihl.com/safety-data-sheets)

### 2.2 Identificação das advertências no texto

#### PERIGRO

- A indicação chama a atenção para perigos que provocam ferimentos graves ou a morte.
  - ▶ As medidas mencionadas podem evitar ferimentos graves ou a morte.

#### ATENÇÃO

- A indicação chama a atenção para perigos que **podem** provocar ferimentos graves ou a morte.
  - ▶ As medidas mencionadas podem evitar ferimentos graves ou a morte.

**AVISO**

- A indicação chama a atenção para perigos que podem provocar danos materiais.
  - ▶ As medidas mencionadas podem evitar danos materiais.

**2.3 Símbolos no texto**

 Este símbolo faz referência a um capítulo deste manual de instruções.

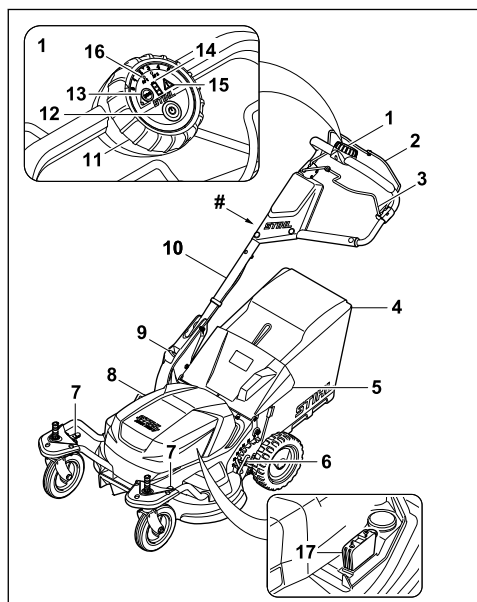
**3 Vista geral****3.1 Cortador de relva e bateria****1 Unidade de comando**

A unidade de comando destina-se a ligar o cortador de relva, a ativar o modo ECO, a ler o estado da bateria e a definir a velocidade máxima. Se o compartimento de bateria duplo ADA 700 for utilizado, será apresentada a bateria utilizada.

**2 Arco de comando do mecanismo de corte**

O arco de comando do mecanismo de corte liga e desliga as lâminas em conjunto com o botão de ligação.

**3 Arco de comando do mecanismo de translação**

O arco de comando do mecanismo de translação liga e desliga o mecanismo de translação.

**4 Cesta de recolha de relva**

A cesta de recolha de relva recolhe a relva cortada.

**5 Tampa de expulsão**

A tampa de expulsão fecha o canal de expulsão.

**6 Alavanca**

A alavanca destina-se a definir a altura de corte das rodas traseiras.

**7 Alavanca**

A alavanca destina-se a definir a altura de corte e a fixar e soltar as rodas dianteiras.

**8 Tampa**

A tampa cobre a bateria e a chave de segurança.

**9 Alavanca**

A alavanca destina-se a definir e a rebater o guiador.

**10 Guiador**

O guiador destina-se a segurar, conduzir e transportar o cortador de relva.

**11 Botão rotativo**

O botão rotativo destina-se a definir a velocidade máxima.

**12 Botão de ligação**

O botão de ligação ativa o cortador de relva e liga as lâminas em conjunto com o arco de comando do mecanismo de corte.

**13 Interruptor ECO**

O interruptor ECO liga e desliga o modo ECO.

**14 Indicação do estado de carga**

Ao premir o botão de ligação, os LED apresentam o estado de carga e as avarias da bateria.

**15 Triângulo de sinalização**

O triângulo de sinalização indica avarias no cortador de relva.

**16 Indicação para o compartimento de bateria duplo ADA 700**

Os LED indicam a bateria utilizada nesse momento.

**17 Chave de segurança**

A chave de segurança ativa o cortador de relva.

**# Placa de identificação com número de máquina****3.2 Símbolos**

Os símbolos podem estar presentes no cortador de relva e na bateria e têm o seguinte significado:



Este símbolo identifica a chave de segurança.



Este símbolo identifica o interruptor ECO.



Este símbolo indica o peso do cortador de relva.



Nível de potência acústica garantido de acordo com a diretiva 2000/14/EC em dB(A) no sentido de tornar as emissões de ruído de diferentes produtos comparáveis.



Não elimine o produto juntamente com o lixo doméstico.



Ative o cortador de relva e coloque-o à velocidade máxima.



Ligue a lâmina de corte.



Ligue o mecanismo de translação.



A alavanca fixa as rodas dianteiras nesta posição.



Nesta posição da alavanca, as rodas dianteiras movem-se livremente.



Nesta posição da alavanca, é possível definir a altura de corte das rodas dianteiras.



A cesta de recolha de relva está a ser enchida.



A cesta de recolha de relva está cheia. Esvazie a cesta de recolha de relva.

## 4 Indicações de segurança

### 4.1 Símbolos de aviso

Os símbolos de aviso presentes no cortador de relva têm o seguinte significado:



Siga as instruções de segurança e as respetivas medidas.



Leia, compreenda e guarde o manual de utilização.



Siga as instruções de segurança referentes à projeção de objetos e as respetivas medidas.



Não toque numa lâmina em rotação.



Remova a bateria durante as pausas de trabalho, o transporte, o armazenamento, a manutenção ou reparações.



Remova a chave de segurança durante as pausas de trabalho, o transporte, o armazenamento, a manutenção ou reparações.



Respeite a distância de segurança.

### 4.2 Utilização recomendada

O cortador de relva STIHL RMA 765 V destina-se a cortar a relva.

O cortador de relva é alimentado com energia por uma bateria STIHL AR L ou por uma bateria STIHL AP em conjunto com o compartimento de bateria duplo ADA 700.

### ⚠ ATENÇÃO

- As baterias não autorizadas pela STIHL para o cortador de relva podem provocar incêndios e explosões. As pessoas podem sofrer ferimentos graves ou fatais e podem ocorrer danos materiais.
  - ▶ Utilize o cortador de relva com uma bateria STIHL AR L ou com uma bateria STIHL AP em conjunto com o compartimento de bateria duplo ADA 700.
- Caso o cortador de relva ou a bateria não sejam utilizados conforme recomendado, as pessoas poderão sofrer ferimentos graves e poderão ocorrer danos materiais.
  - ▶ Utilize o cortador de relva conforme descrito no presente manual de utilização.
  - ▶ Utilize a bateria conforme descrito no manual de utilização da bateria STIHL AR L ou no manual de utilização do compartimento de bateria duplo ADA 700.

### 4.3 Requisitos ao nível do utilizador

### ⚠ ATENÇÃO

- Os utilizadores que não tenham recebido formação podem não reconhecer ou avaliar devi-

damente os perigos do cortador de relva. O utilizador ou terceiros podem sofrer ferimentos graves ou fatais.



- ▶ Leia, compreenda e guarde o manual de utilização.

- ▶ Caso o cortador de relva seja entregue a outra pessoa: faça-o acompanhar do manual de utilização.
- ▶ Certifique-se de que o utilizador cumpre os seguintes requisitos:
  - O utilizador está descansado.
  - O utilizador está em plena posse das suas capacidades físicas, sensoriais e mentais para utilizar e trabalhar com o cortador de relva. Caso o utilizador apresente capacidades físicas, sensoriais ou mentais limitadas para tal, o utilizador só poderá trabalhar com o aparelho sob supervisão ou de acordo com as indicações de uma pessoa responsável.
  - O utilizador é capaz de reconhecer e avaliar devidamente os perigos do cortador de relva.
  - O utilizador está ciente de que é o responsável por eventuais acidentes e danos.
  - O utilizador é maior de idade ou o utilizador é devidamente formado numa atividade sob supervisão, de acordo com a regulamentação nacional.
  - O utilizador deverá ter recebido formação ministrada por um distribuidor oficial STIHL ou por um especialista antes de trabalhar com o cortador de relva pela primeira vez.
  - O utilizador não pode estar sob a influência de álcool, medicamentos ou drogas.
- ▶ Caso existam dúvidas: dirija-se a um distribuidor oficial STIHL.

## 4.4 Vestuário e equipamento

### ▲ ATENÇÃO

- Durante o trabalho, podem ser projetados objetos a alta velocidade. O utilizador pode sofrer ferimentos.
  - ▶ Use calças compridas de material resistente.
- Durante o trabalho, podem ser projetadas poeiras. As poeiras inaladas podem ser nocivas para a saúde e provocar reações alérgicas.
  - ▶ Caso sejam projetadas poeiras: use uma máscara de proteção contra poeiras.

- O vestuário inadequado pode ficar preso na madeira, em silvados e no cortador de relva. Um utilizador sem vestuário adequado pode sofrer ferimentos graves.
  - ▶ Use vestuário justo.
  - ▶ Retire cachecóis e objetos de adorno.
- Durante a limpeza, manutenção ou transporte, o utilizador pode entrar em contacto com a lâmina. O utilizador pode sofrer ferimentos.
  - ▶ Use luvas de proteção de material resistente.
- Caso o utilizador use calçado inadequado, poderá escorregar. O utilizador pode sofrer ferimentos.
  - ▶ Use calçado robusto e fechado com sola antiderrapante.
- Ao afiar a lâmina, podem ser projetadas partículas de materiais. O utilizador pode sofrer ferimentos.
  - ▶ Use óculos de proteção justos. Os óculos de proteção adequados são verificados de acordo com a norma EN 166 ou com as disposições nacionais e estão disponíveis comercialmente com a correspondente identificação.
  - ▶ Use luvas de proteção de material resistente.

## 4.5 Área de trabalho e ambiente envolvente

### ▲ ATENÇÃO

- As pessoas que não estejam envolvidas na atividade, crianças e animais podem não reconhecer ou avaliar devidamente os perigos do cortador de relva e da projeção de objetos. As pessoas que não estejam envolvidas na atividade, crianças e animais podem sofrer ferimentos graves e podem ocorrer danos materiais.



- ▶ Mantenha as pessoas que não estejam envolvidas na atividade, crianças e animais afastados da área de trabalho.
- ▶ Mantenha distância relativamente aos objetos.
- ▶ Não deixe o cortador de relva sem vigilância.
- ▶ Certifique-se de que as crianças não podem brincar com o cortador de relva.
- Os componentes elétricos do cortador de relva podem gerar faíscas. As faíscas podem provocar incêndios e explosões em ambientes facilmente inflamáveis ou explosivos. As pessoas podem sofrer ferimentos graves ou fatais e podem ocorrer danos materiais.



- ▶ Não trabalhe em ambientes facilmente inflamáveis e explosivos.

## 4.6 Estado de acordo com as exigências de segurança

### 4.6.1 Cortador de relva

O cortador de relva encontrar-se-á num estado seguro se estiverem reunidas as seguintes condições:

- O cortador de relva está intacto.
- O cortador de relva está limpo.
- Os elementos de comando funcionam e estão inalterados.
- Ao cortar a relva, se pretender que a relva cortada seja recolhida na cesta de recolha de relva: a cesta de recolha de relva tem de estar corretamente engatada.
- Ao cortar a relva, se pretender que a relva cortada seja expulsa para trás: a cesta de recolha de relva deve estar desengatada e a tampa de expulsão fechada.
- A lâmina está corretamente montada.
- Estão montados acessórios STIHL originais adequados para este cortador de relva.
- Os acessórios estão corretamente montados.



## ▲ ATENÇÃO

- Se os componentes não estiverem em condições de funcionamento seguro, poderão deixar de funcionar corretamente e os dispositivos de segurança poderão ser desligados. As pessoas podem sofrer ferimentos graves ou fatais.
  - ▶ Trabalhe com um cortador de relva intacto.
  - ▶ Caso o cortador de relva esteja sujo: limpe o cortador de relva.
  - ▶ Não modifique o cortador de relva.
  - ▶ Se os elementos de comando não funcionarem: não trabalhe com o cortador de relva.
  - ▶ Ao cortar a relva, se pretender que a relva cortada seja recolhida na cesta de recolha de relva: engate a cesta de recolha de relva conforme descrito no presente manual de utilização.
  - ▶ Monte os acessórios STIHL originais adequados para este cortador de relva.
  - ▶ Monte a lâmina conforme descrito no presente manual de utilização.
  - ▶ Monte os acessórios conforme descrito no presente manual de utilização ou no manual de utilização dos acessórios.
  - ▶ Não insira objetos nas aberturas do cortador de relva.

- ▶ Não faça a ligação nem estabeleça curto-circuito de contactos do alojamento da chave com objetos metálicos.
- ▶ Substitua as placas informativas gastas ou danificadas.
- ▶ Caso existam dúvidas: dirija-se a um distribuidor oficial STIHL.

### 4.6.2 Lâminas

As lâminas encontrar-se-ão num estado seguro se estiverem reunidas as seguintes condições:

- As lâminas e as peças acopláveis estão intactas.
- As lâminas não estão deformadas.
- As lâminas estão corretamente montadas.
- As lâminas formam um ângulo de 90° entre si,  11.3.
- As lâminas estão corretamente afiadas.
- As lâminas estão isentas de rebarbas.
- As lâminas estão corretamente equilibradas.
- A espessura mínima e a largura mínima das lâminas não foram atingidas,  20.2.
- O ângulo de afiação é respeitado,  20.2.

## ▲ ATENÇÃO

- Se não estiverem em condições de funcionamento seguro, as peças das lâminas poderão soltar-se e ser projetadas. As pessoas podem sofrer ferimentos graves.
  - ▶ Trabalhe com lâminas e peças acopláveis intactas.
  - ▶ Monte corretamente as lâminas.
  - ▶ Afie corretamente as lâminas.
  - ▶ Caso a espessura mínima ou a largura mínima não sejam atingidas: substitua as lâminas.
  - ▶ Solicite o equilíbrio das lâminas a um distribuidor oficial STIHL.
  - ▶ Caso existam dúvidas: dirija-se a um distribuidor oficial STIHL.

## 4.7 Trabalhos

### ▲ ATENÇÃO

- Em determinadas situações, o utilizador poderá não conseguir continuar a trabalhar com total concentração. O utilizador pode tropeçar, cair e sofrer ferimentos graves.
  - ▶ Trabalhar calma e refletidamente.
  - ▶ Caso as condições de luminosidade e de visibilidade sejam más: não trabalhe com o cortador de relva.
  - ▶ Utilize o cortador de relva isoladamente.
  - ▶ Prestar atenção a obstáculos.
  - ▶ Não incline o cortador de relva.

- ▶ Trabalhe com o aparelho pousado no solo e garanta o respetivo equilíbrio.
- ▶ Caso se verifiquem sinais de cansaço: faça uma pausa no trabalho.
- ▶ Ao cortar a relva numa encosta: corte a relva na transversal relativamente à encosta.
- ▶ Não corte a relva em encostas íngremes.
- As lâminas em rotação poderão cortar o utilizador. O utilizador pode sofrer ferimentos graves.



- ▶ Não toque nas lâminas em rotação.
- ▶ Caso as lâminas estejam bloqueadas por um objeto: Desligue o cortador de relva, extraia a chave de segurança e remova a bateria. Remova o objeto apenas depois deste processo.
- Se trabalhar sem mecanismo de translação durante o trabalho, o mecanismo de translação poderá ser ligado inadvertidamente e o cortador de relva poderá começar a deslocar-se. As pessoas podem sofrer ferimentos graves e podem ocorrer danos materiais.
  - ▶ Acione o arco de comando do mecanismo de translação apenas quando pretender ligar o mecanismo de translação.
- Caso o cortador de relva se altere ou se comporte de forma invulgar durante o trabalho, o cortador de relva poderá encontrar-se num estado inseguro. As pessoas podem sofrer ferimentos graves e podem ocorrer danos materiais.
  - ▶ Dê o trabalho como terminado e extraia a chave de segurança, remova a bateria e dirija-se a um distribuidor oficial STIHL.
- Poderão ser perceptíveis vibrações no cortador de relva durante o trabalho.
  - ▶ Use luvas.
  - ▶ Faça pausas de trabalho.
  - ▶ Caso existam indícios de problemas de circulação: consulte um médico.
- Caso as lâminas se deparem com um objeto estranho durante o trabalho, esse mesmo objeto estranho ou partes do mesmo poderão ser danificados ou projetados a elevada velocidade. As pessoas podem sofrer ferimentos e podem ocorrer danos materiais.
  - ▶ Remova os objetos estranhos da área de trabalho.
- Se soltar o arco de comando do mecanismo de corte, as lâminas continuarão a rodar durante um curto período de tempo. As pessoas podem ferir-se gravemente.
  - ▶ Aguarde até que as lâminas deixem de rodar.
- Caso as lâminas em rotação se deparem com um objeto rígido, poderão gerar-se faíscas. As faíscas podem provocar incêndios em ambientes facilmente inflamáveis. As pessoas podem sofrer ferimentos graves ou fatais e podem ocorrer danos materiais.
  - ▶ Não trabalhe em ambientes facilmente inflamáveis.
- Caso as lâminas se deparem com um objeto estranho durante o trabalho, as lâminas podem ficar danificadas ou a posição das lâminas pode alterar-se.
  - ▶ Caso as lâminas se deparem com um objeto estranho, desligue o cortador de relva e verifique o cortador de relva e as lâminas.
- Se o cortador de relva for desligado em superfícies com declive, poderá deslocar-se inadvertidamente. As pessoas podem sofrer ferimentos e podem ocorrer danos materiais.
  - ▶ Apenas solte o cortador de relva se este estiver numa superfície plana e não puder deslocar-se por si mesmo.
- Se forem fixados objetos ao guiador, o peso adicional pode fazer que o cortador de relva tombe. As pessoas podem sofrer ferimentos e podem ocorrer danos materiais.
  - ▶ Não fixe quaisquer objetos ao guiador.

## ▲ PERIGRO

- Se trabalhar nas imediações de cabos condutores de tensão, as lâminas poderão entrar em contacto com os cabos condutores de tensão e estes poderão ser danificados. O utilizador pode sofrer ferimentos graves ou fatais.
  - ▶ Não trabalhe nas imediações de cabos condutores de tensão.
- Se o utilizador trabalhar com trovoadas, poderá ser atingido por um relâmpago. O utilizador pode sofrer ferimentos graves ou fatais.
  - ▶ Caso haja trovoadas: não trabalhe.

## 4.8 Transporte

### ▲ ATENÇÃO

- O cortador de relva pode tombar ou mover-se durante o transporte. As pessoas podem sofrer ferimentos e podem ocorrer danos materiais.
  - ▶ Extraia a chave de segurança.
  - ▶ Remova a bateria.
  - ▶ Prenda o cortador de relva com cintas de fixação, correias ou uma rede de modo a que não possa tombar nem mover-se.
- Se a chave de segurança e a bateria forem introduzidas durante o transporte com o mecanismo de translação desligado, o meca-

nismo de translação poderá ser ligado inadvertidamente e o cortador de relva poderá começar a deslocar-se. As pessoas podem sofrer ferimentos graves e podem ocorrer danos materiais.

- ▶ Extraia a chave de segurança.
- ▶ Remova a bateria.
- O cortador de relva é pesado. Caso o utilizador transporte o cortador de relva sozinho, o utilizador poderá sofrer ferimentos.
  - ▶ O cortador de relva deverá ser transportado por duas pessoas.

## 4.9 Arrumação

### ▲ ATENÇÃO

- As crianças podem não reconhecer ou avaliar devidamente os perigos do cortador de relva. As crianças podem sofrer ferimentos graves.
  - ▶ Extraia a chave de segurança.
  - ▶ Remova a bateria.
  - ▶ Guarde o cortador de relva fora do alcance das crianças.
- Os contactos eléctricos do cortador de relva e os componentes metálicos podem sofrer corrosão devido à humidade. O cortador de relva pode ser danificado.
  - ▶ Extraia a chave de segurança.
  - ▶ Remova a bateria.
  - ▶ Guarde o cortador de relva limpo e seco.
- Se a chave de segurança e a bateria forem introduzidas durante a arrumação, o mecanismo de translação poderá ser ligado inadvertidamente e o cortador de relva poderá começar a deslocar-se. As pessoas podem sofrer ferimentos graves e podem ocorrer danos materiais.
  - ▶ Extraia a chave de segurança.
  - ▶ Remova a bateria.

## 4.10 Limpeza, manutenção e reparação

### ▲ ATENÇÃO

- Se a chave de segurança e a bateria ficarem introduzidas durante a limpeza, manutenção ou reparação, as lâminas poderão ser ligadas inadvertidamente. As pessoas podem sofrer ferimentos graves e podem ocorrer danos materiais.
  - ▶ Extraia a chave de segurança.
  - ▶ Remova a bateria.
- Se a chave de segurança e a bateria ficarem introduzidas durante a limpeza, manutenção e reparação, o mecanismo de translação poderá ser ligado inadvertidamente e o cortador de









relva poderá começar a deslocar-se. As pessoas podem sofrer ferimentos graves e podem ocorrer danos materiais.

- ▶ Extraia a chave de segurança.
- ▶ Remova a bateria.
- A utilização de produtos de limpeza agressivos e a limpeza com um jato de água ou objetos afiados poderão danificar o cortador de relva ou as lâminas. Caso o cortador de relva ou as lâminas não sejam corretamente limpos, os componentes poderão deixar de funcionar corretamente e os dispositivos de segurança poderão ser desligados. As pessoas podem ferir-se gravemente.
  - ▶ Limpe o cortador de relva e a lâmina conforme descrito no presente manual de utilização.
- Caso não seja realizada uma manutenção ou reparação corretas do cortador de relva e das lâminas, os componentes poderão deixar de funcionar corretamente e os dispositivos de segurança poderão ser desligados. As pessoas podem sofrer ferimentos graves ou fatais.
  - ▶ Não efetue qualquer manutenção nem reparação do cortador de relva de forma autónoma.
  - ▶ Caso seja necessário efetuar a manutenção ou reparação do cortador de relva: dirija-se a um distribuidor oficial STIHL.
  - ▶ Efetue a manutenção da lâmina conforme descrito no presente manual de utilização.
- Durante a limpeza, a manutenção ou a reparação das lâminas estas poderão mover-se. O movimento de uma das lâminas provoca o movimento da segunda lâmina. O utilizador pode cortar-se e ferir-se nos gumes afiados.
  - ▶ Use luvas de proteção de material resistente.
- As lâminas podem ficar quentes ao serem afiadas. O utilizador pode queimar-se.
  - ▶ Aguarde que as lâminas arrefeçam.
  - ▶ Use luvas de proteção de material resistente.

## 5 Colocar o cortador de relva operacional

### 5.1 Colocar o cortador de relva operacional

Antes de iniciar todos os trabalhos, é necessário executar os seguintes passos:

- ▶ Certifique-se de que os seguintes componentes se encontram num estado seguro:
    - Cortador de relva,  4.6.1.
    - Lâmina,  4.6.2.
    - Bateria, conforme descrito no manual de utilização da bateria STIHL AR L ou no manual de utilização do compartimento de bateria duplo ADA 700 e nas instruções de segurança da bateria STIHL AP.
  - ▶ Verifique a bateria conforme descrito no manual de utilização da bateria STIHL AR L ou no manual de utilização do compartimento de bateria duplo ADA 700 e nas instruções de segurança da bateria STIHL AP.
  - ▶ Carregue a bateria por completo, conforme descrito no manual de utilização dos carregadores STIHL AL 101, 300, 500.
  - ▶ Limpe o cortador de relva,  16.2.
  - ▶ Verifique a lâmina,  11.2.
  - ▶ Abra e ajuste o guiador,  7.1.
  - ▶ Ao cortar a relva, se pretender que a relva cortada seja recolhida na cesta de recolha de relva: engate a cesta de recolha de relva,  6.1.2.
  - ▶ Ao cortar a relva, se pretender que a relva cortada seja expulsada para trás: desengate a cesta de recolha de relva,  6.1.3.
  - ▶ Defina a altura de corte,  12.2.
  - ▶ Verifique os elementos de comando,  11.1.
    - ▶ Se o triângulo de sinalização piscar a vermelho na unidade de comando durante a verificação dos elementos de comando: extraia a chave de segurança, remova a bateria e dirija-se a um distribuidor oficial STIHL.
- Existe uma avaria no cortador de relva.
- ▶ Caso não seja possível executar os passos: não utilize o cortador de relva e dirija-se a um distribuidor oficial STIHL.

## 6 Armar o cortador de relva

### 6.1 Armar, encaixar e desencaixar a cesta de recolha de relva

#### 6.1.1 Armar a cesta de recolha de relva

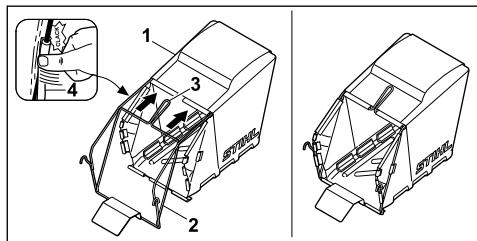

- ▶ Puxe o tecido (1) por cima do quadro (2) de modo que a placa de base fique sob o tecido e a pega (3) fique no lado exterior do tecido.
- ▶ Pressione os perfis de plástico (4) no quadro. Os perfis de plástico encaixam com um clique.

#### 6.1.2 Engatar a cesta de recolha de relva

- ▶ Desligue o cortador de relva.
- ▶ Coloque o cortador de relva numa superfície plana.

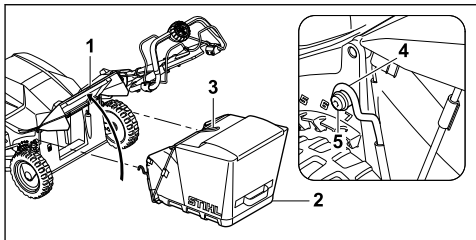

- ▶ Abra e segure na tampa de expulsão (1).
- ▶ Segure na cesta de recolha de relva (2) pela pega (3) e engate os ganchos (4) no eixo (5).
- ▶ Pouse a tampa de expulsão (1) na cesta de recolha de relva (2).

#### 6.1.3 Desengatar a cesta de recolha de relva

- ▶ Desligue o cortador de relva.
- ▶ Coloque o cortador de relva numa superfície plana.
- ▶ Abra e segure na tampa de expulsão.
- ▶ Remova a cesta de recolha de relva pela pega para cima.
- ▶ Feche a tampa de expulsão.

## 7 Ajustar o cortador de relva ao utilizador

### 7.1 Ajustar o guiador

- ▶ Desligue o cortador de relva, extraia a chave de segurança e remova a bateria.
- ▶ Coloque o cortador de relva numa superfície plana.

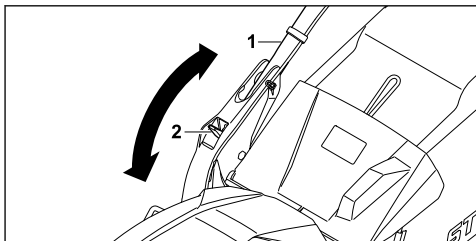

- ▶ Segure no guiador (1).

- ▶ Pressione a alavanca (2) para baixo e mantenha-a nessa posição.
- ▶ Coloque o guidador (1) na posição pretendida.
- ▶ Solte a alavanca (2) e certifique-se de que o guidador engata novamente por completo.

## 7.2 Armar o guidador

É possível rebater o guidador para transporte ou arrumação com economia de espaço.

- ▶ Desligue o cortador de relva, extraia a chave de segurança e remova a bateria.
- ▶ Coloque o cortador de relva numa superfície plana.
- ▶ Mantenha premida a alavanca.
- ▶ Rebata o guidador para a frente.

## 8 Colocação e remoção da bateria

### 8.1 Introduzir a bateria

- ▶ Extraia a chave de segurança.
- ▶ Coloque o cortador de relva numa superfície plana.

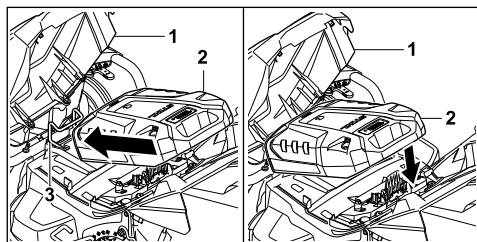

- ▶ Abra a tampa (1).
- ▶ Insira a bateria (2) no suporte (3).
- ▶ Pressione a bateria (2) para baixo. A bateria (2) encaixa com um clique e fica bloqueada.
- ▶ Feche a tampa (1).

### 8.2 Remover a bateria

- ▶ Coloque o cortador de relva numa superfície plana.

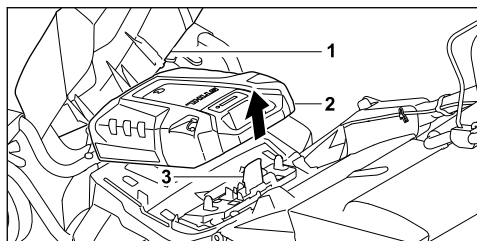

- ▶ Abra a tampa (1).

- ▶ Empurre a alavanca de bloqueio (3) e mantenha-a nessa posição. A bateria (2) é desbloqueada e pode ser removida.
- ▶ Feche a tampa (1).

## 9 Inserir e extrair a chave de segurança

### 9.1 Inserir a chave de segurança

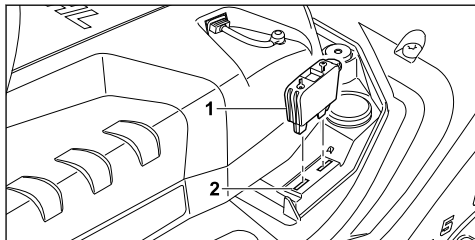

- ▶ Abra a tampa.
- ▶ Insira a chave de segurança (1) no alojamento da chave (2).
- ▶ Feche a tampa.

### 9.2 Extrair a chave de segurança

- ▶ Abra a tampa.
- ▶ Extraia a chave de segurança.
- ▶ Feche a tampa.
- ▶ Guarde a chave de segurança fora do alcance das crianças.

## 10 Ligar e desligar o cortador de relva

### 10.1 Ativar o cortador de relva

- ▶ Coloque o cortador de relva numa superfície plana.

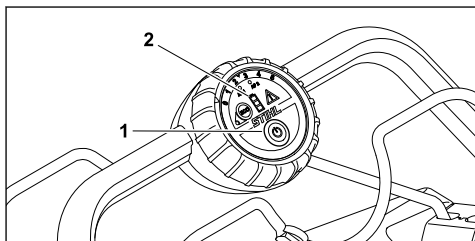

- ▶ Prima o botão de ligação (1). O cortador de relva é ativado. Os LED (2) indicam o estado de carga da bateria.

## 10.2 Ligar e desligar a lâmina

### 10.2.1 Ligar as lâminas

- ▶ Coloque o cortador de relva numa superfície plana.

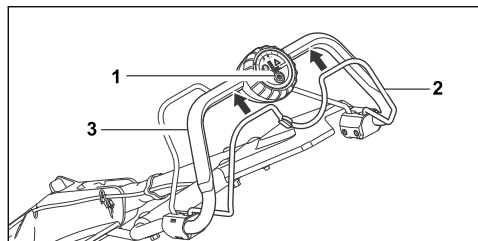

- ▶ Prima e mantenha premido o botão de ligação (1) com a mão esquerda.
- ▶ Com a mão direita, puxe o arco de comando do mecanismo de corte (2) por completo na direção do guiador (3) e segure nesse componente de modo a que o polegar circunde o guiador (3).  
As lâminas rodam.
- ▶ Solte o botão de ligação (1).
- ▶ Com a mão direita, segure no guiador (3) e no arco de comando do mecanismo de corte (2) de modo que o polegar circunde o guiador (3).

### 10.2.2 Desligar as lâminas

- ▶ Solte o arco de comando da operação de corte.
- ▶ Aguarde até que as lâminas deixem de rodar.
- ▶ Caso as lâminas continuem a rodar: extraia a chave de segurança, remova a bateria e dirija-se a um distribuidor oficial STIHL.  
O cortador de relva está avariado.

## 10.3 Ligar e desligar o mecanismo de translação

### 10.3.1 Ligar o mecanismo de translação

A velocidade máxima pode ser definida em 5 níveis através do botão rotativo. O nível 5 corresponde à velocidade máxima mais elevada. No nível 0, o mecanismo de translação é desativado.

A velocidade pode ser regulada progressivamente até à velocidade máxima definida através do arco de comando do mecanismo de translação. Quanto mais puxar o arco de comando do mecanismo de translação na direção do guiador, mais elevada será a velocidade.

A velocidade definida influencia a duração da carga da bateria. Quanto menor for a velocidade, maior será a duração da carga da bateria.

- ▶ Coloque o cortador de relva numa superfície plana.

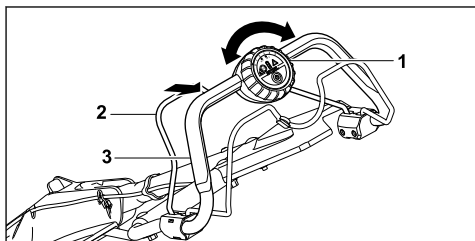

- ▶ Defina a velocidade máxima pretendida através do botão rotativo (1).
- ▶ Com a mão esquerda, puxe o arco de comando do mecanismo de translação (2) na direção do guiador (3) e segure nesse componente de modo a que o polegar circunde o guiador (3).  
O cortador de relva coloca-se em movimento.

### 10.3.2 Desligar o mecanismo de translação

- ▶ Solte o arco de comando do mecanismo de translação.
- ▶ Aguarde até que o cortador de relva fique imóvel.
- ▶ Caso o cortador de relva continue em movimento: extraia a chave de segurança, remova a bateria e dirija-se a um distribuidor oficial STIHL.  
O cortador de relva está avariado.

## 11 Verificar o cortador de relva

### 11.1 Verificar os elementos de comando

#### Arco de comando do mecanismo de corte

- ▶ Extraia a chave de segurança.
- ▶ Remova a bateria.
- ▶ Puxe o arco de comando do mecanismo de corte por completo na direção do guiador e solte-o novamente.
- ▶ Caso o arco de comando do mecanismo de corte se mova com dificuldade ou não regresse de forma autónoma à posição inicial: não utilize o cortador de relva e dirija-se a um distribuidor oficial STIHL.  
O arco de comando do mecanismo de corte estará avariado.

#### Arco de comando do mecanismo de translação

- ▶ Extraia a chave de segurança.
- ▶ Remova a bateria.

- ▶ Puxe o arco de comando do mecanismo de translação por completo na direção do guiador e solte-o novamente.
- ▶ Caso o arco de comando do mecanismo de translação se mova com dificuldade ou não regresse de forma autónoma à posição inicial: não utilize o cortador de relva e dirija-se a um distribuidor oficial STIHL.  
O arco de comando do mecanismo de translação estará avariado.

### Ligar a lâmina

- ▶ Insira a chave de segurança.
- ▶ Introduza a bateria.
- ▶ Ative o cortador de relva.
- ▶ Prima e mantenha premido o botão de ligação com a mão esquerda.
- ▶ Com a mão direita, puxe o arco de comando do mecanismo de corte por completo na direção do guiador e segure nesse componente de modo a que o polegar circunde o guiador.  
A lâmina roda.
- ▶ Caso a lâmina não rode: extraia a chave de segurança, remova a bateria e dirija-se a um distribuidor oficial STIHL.  
Existe uma avaria no cortador de relva.
- ▶ Solte o botão de ligação e o arco de comando do mecanismo de corte.  
A lâmina deixa de rodar ao fim de pouco tempo.
- ▶ Caso a lâmina continue a rodar: extraia a chave de segurança, remova a bateria e dirija-se a um distribuidor oficial STIHL.  
O cortador de relva está avariado.



### Ligar o mecanismo de translação

- ▶ Insira a chave de segurança.
- ▶ Introduza a bateria.
- ▶ Ative o cortador de relva.
- ▶ Com a mão esquerda, puxe o arco de comando do mecanismo de translação por completo na direção do guiador e segure nesse componente de modo a que o polegar circunde o guiador.  
O cortador de relva coloca-se em movimento.
- ▶ Solte o arco de comando do mecanismo de translação.  
O cortador de relva permanece imóvel.
- ▶ Caso o cortador de relva continue em movimento: extraia a chave de segurança, remova a bateria e dirija-se a um distribuidor oficial STIHL.  
O cortador de relva está avariado.

## 11.2 Verificar a lâmina

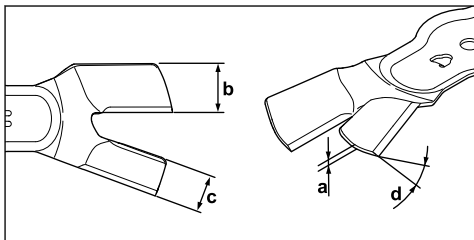
- ▶ Desligue o cortador de relva, extraia a chave de segurança e remova a bateria.
- ▶ Coloque o cortador de relva sobre as rodas,  16.1.



- ▶ Medir o seguinte:
  - Espessura a
  - Largura b
  - Largura c
  - Ângulo de afiação d
- ▶ Caso a espessura mínima ou a largura mínima não sejam atingidas: substitua a lâmina,  20.2.
- ▶ Caso o ângulo de afiação não seja respeitado: afie a lâmina,  20.2.
- ▶ Caso existam dúvidas: dirija-se a um distribuidor oficial STIHL.

## 11.3 Verificar a posição das lâminas

- ▶ Desligue o cortador de relva, extraia a chave de segurança e remova a bateria.
- ▶ Coloque o cortador de relva com as rodas levantadas,  16.1.

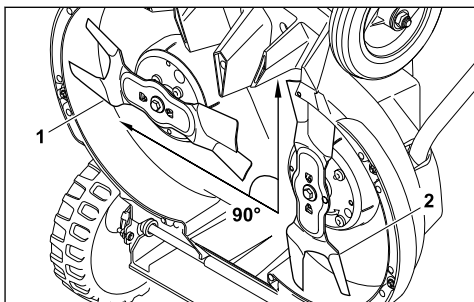

- ▶ Rode uma lâmina de modo que fique paralela ao solo. A segunda lâmina também gira.
- ▶ Verificar se as lâminas estão com a posição correta entre si
  - Na posição de base, uma lâmina (1) está paralela ao solo.
  - A segunda lâmina (2) faz um ângulo de 90° com a outra lâmina.

- ▶ Se as lâminas não estiverem com a posição correta entre si: não volte a utilizar o cortador de relva e dirija-se a um distribuidor oficial STIHL.

## 12 Trabalhar com o cortador de relva de relva

### 12.1 Segurar e conduzir o cortador de relva

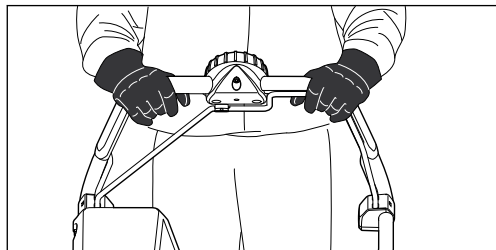

- ▶ Segure no guidão com ambas as mãos de modo a que os polegares circundem o guidão.

### 12.2 Ajustar a altura de corte

É possível regular 8 alturas de corte diferentes:

- 25 mm = posição 1
- 35 mm = posição 2
- 45 mm = posição 3
- 55 mm = posição 4
- 65 mm = posição 5
- 75 mm = posição 6
- 90 mm = posição 7
- 100 mm = posição 8

As posições são indicadas no cortador de relva.

A altura de corte é definida individualmente em todas as rodas. A definição das rodas tem de ser idêntica.

#### Ajustar a altura de corte traseira

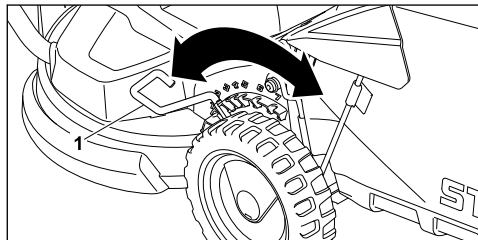

- ▶ Puxe a alavanca (1) para fora do entalhe e coloque-a na posição pretendida.

#### Ajustar a altura de corte dianteira

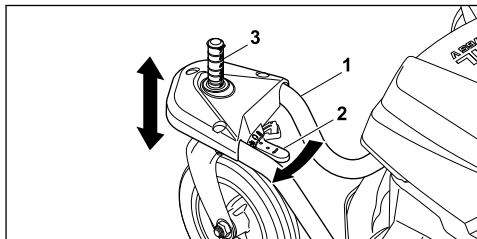

- ▶ Segure no garfo da roda (1) com a mão. O cortador de relva não pode passar para a posição mais baixa através do seu próprio peso.
- ▶ Pressione a alavanca de desbloqueio (2) no sentido da seta e segure na mesma.
- ▶ Coloque o eixo (3) na posição pretendida.
- ▶ Solte a alavanca de desbloqueio (2). O eixo (3) engata.

### 12.3 Fixar as rodas dianteiras

As rodas dianteiras podem ser fixadas para cortar a relva em encostas.

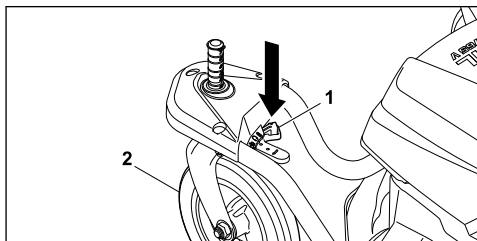

- ▶ Prima o botão (1).
- ▶ Coloque a roda dianteira (2) numa posição a direito e permita que engate.
- ▶ Fixe igualmente a segunda roda dianteira.

#### Levantar a fixação

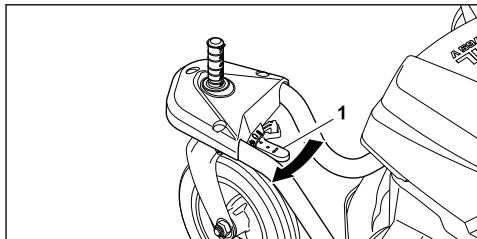

- ▶ Pressione a alavanca de desbloqueio (1) no sentido da seta.



## 12.4 Ligar e desligar o modo ECO

O modo ECO é ligado após a ativação do cortador de relva.

Quando o modo ECO é ligado, o cortador de relva deteta as condições de trabalho atuais e define automaticamente a rotação da lâmina.

Como tal, a duração da bateria pode ser prolongada.

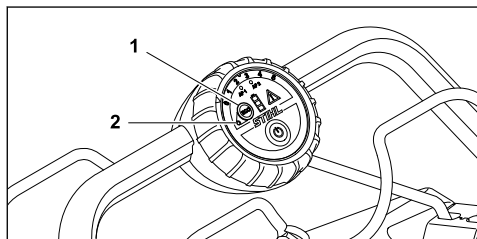

### Ligar o modo ECO

- ▶ Prima o botão (1).  
O LED (2) acende-se.

### Desligar o modo ECO

- ▶ Prima o botão (1).  
O LED (2) apaga-se.

## 12.5 Cortar a relva

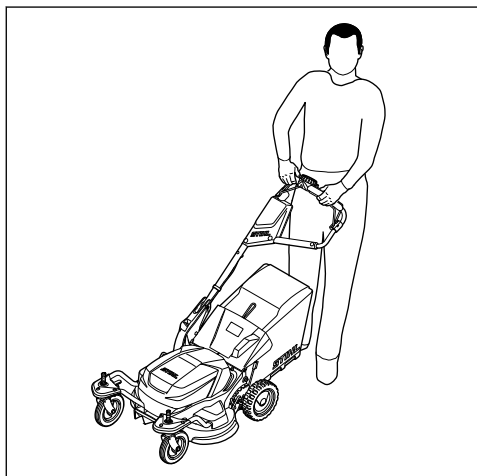

- ▶ Ao trabalhar com o mecanismo de translação ligado: conduza o cortador de relva para a frente de forma controlada.
- ▶ Ao trabalhar com o mecanismo de translação desligado: empurre o cortador de relva para a frente de forma lenta e controlada.

## 12.6 Esvaziar a cesta de recolha de relva

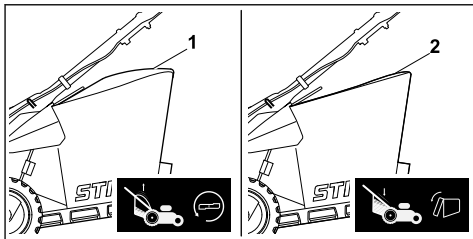

O fluxo de ar gerado pelas lâminas faz elevar o indicador do nível (1). Se a cesta de recolha de relva estiver cheia, o fluxo de ar para. Se o fluxo de ar for diminuído, o indicador do nível (2) volta ao estado de repouso. Esta indicação serve de aviso para esvaziar a cesta de recolha de relva.

O funcionamento sem limitações do indicador do nível só é apresentado quando o fluxo de ar produzido é perfeito. Influências externas como relva molhada, densa ou alta, níveis de corte baixos, sujidade ou fatores semelhantes podem alterar o fluxo do ar e o funcionamento do indicador do nível.

- ▶ Se o indicador do nível voltar ao estado de repouso: esvazie a cesta de recolha de relva.

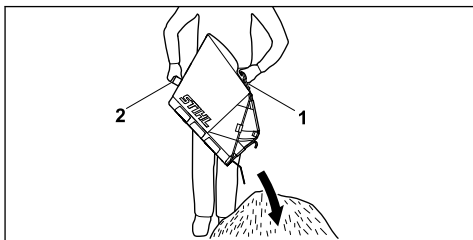

- ▶ Remova a cesta de recolha de relva pela pega (1) para cima.
- ▶ Segure na pega traseira (2) com a segunda mão.
- ▶ Esvazie a cesta de recolha de relva.

## 13 Após o trabalho

### 13.1 Após o trabalho

- ▶ Desligue o cortador de relva, extraia a chave de segurança e remova a bateria.
- ▶ Caso o cortador de relva esteja molhado: deixe o cortador de relva secar.
- ▶ Limpe o cortador de relva.

## 14 Transporte

### 14.1 Transportar o cortador de relva

- ▶ Desligue o cortador de relva.  
A lâmina não pode rodar.

#### Utilizar o mecanismo de translação

- ▶ Ligue o mecanismo de translação.
- ▶ Conduza o cortador de relva para a frente de forma controlada.

#### Empurrar o cortador de relva

- ▶ Extraia a chave de segurança e remova a bateria.
- ▶ Empurre o cortador de relva para a frente de forma lenta e controlada.

#### Transportar o cortador de relva

- ▶ Use luvas de proteção de material resistente.
- ▶ Extraia a chave de segurança e remova a bateria.

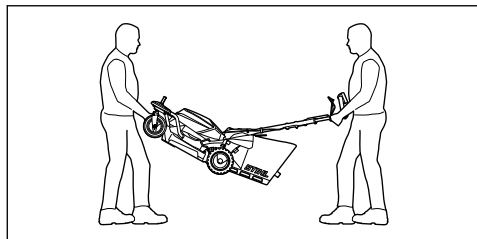

- ▶ Uma pessoa deverá segurar na parte dianteira do cortador de relva com ambas as mãos nos garfos das rodas e uma segunda pessoa deverá segurar no guidador com ambas as mãos.
- ▶ O cortador de relva deverá ser levantado e transportado por duas pessoas.

#### Transportar o cortador de relva num veículo

- ▶ Extraia a chave de segurança e remova a bateria.
- ▶ Fixe o cortador de relva na vertical de modo que não possa tombar nem mover-se.



## 15 Armazenamento

### 15.1 Guardar o cortador de relva

- ▶ Desligue o cortador de relva, extraia a chave de segurança e remova a bateria.
- ▶ Guarde o cortador de relva de modo a que estejam reunidas as seguintes condições:
  - O cortador de relva está fora do alcance das crianças.
  - O cortador de relva está limpo e seco.
  - O cortador de relva não pode tombar.

## 16 Limpeza

### 16.1 Colocar o cortador de relva com as rodas levantadas

- ▶ Desligue o cortador de relva, extraia a chave de segurança e remova a bateria.
- ▶ Coloque o cortador de relva numa superfície plana.
- ▶ Desengate a cesta de recolha de relva.
- ▶ Coloque a altura de corte na posição mais elevada.  12.2
- ▶ Coloque a parte superior do guidador na posição mais baixa,  7.1.  
A parte superior do guidador está desbloqueada
- ▶ Com a mão esquerda, pressione a alavanca para baixo e mantenha-a nessa posição.

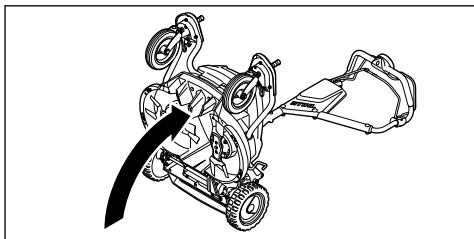

- ▶ Com a mão direita, segure no cortador de relva pelo garfo da roda e coloque-o para trás.

### 16.2 Limpar o cortador de relva

- ▶ Desligue o cortador de relva, extraia a chave de segurança e remova a bateria.
- ▶ Limpe o cortador de relva com um pano húmido.
- ▶ Limpe o canal de expulsão com uma escova macia ou com um pano húmido.
- ▶ Limpe os contactos elétricos do cortador de relva com um pincel ou com uma escova macia.
- ▶ Limpe as ranhuras de ventilação com um pincel.
- ▶ Coloque o cortador de relva com as rodas levantadas.
- ▶ Limpe a área em torno da lâmina e a lâmina com uma tala de madeira, com uma escova macia ou com um pano húmido.

## 17 Fazer a manutenção

### 17.1 Montar e desmontar a lâmina

#### 17.1.1 Desmontar a lâmina

- ▶ Desligue o cortador de relva, extraia a chave de segurança e remova a bateria.

- ▶ Coloque o cortador de relva com as rodas levantadas.

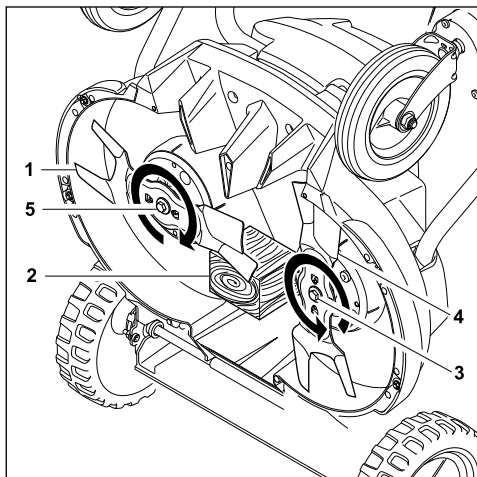

- ▶ Bloqueie a lâmina (1) com um pedaço de madeira (2).
- ▶ Desenrosque o parafuso (3) no sentido da seta e remova-o juntamente com a anilha.
- ▶ Remova a lâmina (4).
- ▶ Desenrosque o parafuso (5) no sentido da seta e remova-o juntamente com a anilha.
- ▶ Remova a lâmina (1).
- ▶ Elimine os parafusos (3) e (5) e as anilhas. Ao montar as lâminas (1 e 4), utilize novos parafusos e novas anilhas.

### 17.1.2 Montar a lâmina

- ▶ Desligue o cortador de relva, extraia a chave de segurança e remova a bateria.
- ▶ Coloque o cortador de relva com as rodas levantadas.

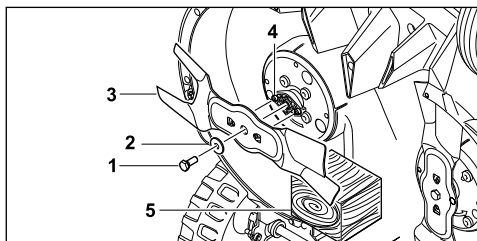

- ▶ Coloque a nova anilha (2) no novo parafuso (1).
- ▶ Aplique produto de fixação de parafusos Loctite 243 na rosca do parafuso (1).
- ▶ Coloque a lâmina (3) de modo que as elevações da superfície de contacto (4) engatem nos entalhes da lâmina (3).

- ▶ Enrosque o parafuso (1) juntamente com a anilha (2).
- ▶ Bloqueie a lâmina (3) com um pedaço de madeira (5).
- ▶ Aperte o parafuso (1) com 30 Nm +/- 3 Nm.
- ▶ Monte a segunda lâmina.

## 17.2 Afiar e equilibrar as lâminas

É necessária muita prática para afiar e equilibrar corretamente as lâminas.

A STIHL aconselha a que as lâminas sejam afiadas e equilibradas por um distribuidor oficial STIHL.

### ⚠ ATENÇÃO

■ Os gumes das lâminas são afiados. O utilizador pode cortar-se.

- ▶ Use luvas de proteção de material resistente.
- ▶ Desligue o cortador de relva, extraia a chave de segurança e remova a bateria.
- ▶ Coloque o cortador de relva com as rodas levantadas.
- ▶ Desmonte as lâminas.
- ▶ Afiar as lâminas. Ao fazê-lo, respeite o ângulo de afiação e arrefeça as lâminas, 20.2. As lâminas não podem adquirir uma tonalidade azul ao serem afiadas.
- ▶ Monte as lâminas.
- ▶ Caso existam dúvidas: dirija-se a um distribuidor oficial STIHL.

## 17.3 Verificar a tensão da correia do acionamento da lâmina

A tensão da correia do acionamento da lâmina deve ser verificada anualmente por um distribuidor oficial STIHL.

# 18 Reparar

## 18.1 Reparar o cortador de relva

O utilizador não pode reparar o cortador de relva e as lâminas de forma autónoma.

- ▶ Caso o cortador de relva ou as lâminas estejam danificados: Não utilize o cortador de relva ou as lâminas e dirija-se a um distribuidor oficial STIHL.
- ▶ Caso as placas informativas estejam ilegíveis ou danificadas: solicite a substituição das placas informativas junto de um distribuidor oficial STIHL.

## 19 Eliminação de avarias

### 19.1 Resolver avarias do cortador de relva ou da bateria

Avaria	LED da unidade de comando	LED da bateria	Causa	Solução
O cortador de relva não funciona ao ligá-lo.	1 LED da indicação do estado de carga pisca a verde.	1 LED pisca a verde.	O estado de carga da bateria é demasiado reduzido.	<ul style="list-style-type: none"> <li>▶ Carregue a bateria.</li> </ul>
	1 LED da indicação do estado de carga acende-se a vermelho.	1 LED acende-se a vermelho.	A bateria está demasiado quente ou demasiado fria.	<ul style="list-style-type: none"> <li>▶ Extraia a chave de segurança.</li> <li>▶ Remova a bateria.</li> <li>▶ Deixe a bateria arrefecer ou aquecer.</li> </ul>
	O triângulo de sinalização pisca a vermelho.	3 LED piscam a vermelho.	Existe uma avaria no cortador de relva.	<ul style="list-style-type: none"> <li>▶ Extraia a chave de segurança.</li> <li>▶ Remova a bateria.</li> <li>▶ Limpe os contactos elétricos do cortador de relva.</li> <li>▶ Introduza a bateria.</li> <li>▶ Ligue o cortador de relva.</li> <li>▶ Caso a avaria persista: não utilize o cortador de relva e dirija-se a um distribuidor oficial STIHL.</li> </ul>
	O triângulo de sinalização acende-se a vermelho.	3 LED acendem-se a vermelho.	O cortador de relva está demasiado quente.	<ul style="list-style-type: none"> <li>▶ Extraia a chave de segurança.</li> <li>▶ Remova a bateria.</li> <li>▶ Deixe arrefecer o cortador de relva.</li> </ul>
	3 LED da indicação do estado de carga acendem-se a vermelho.	4 LED piscam a vermelho.	Existe uma avaria na bateria.	<ul style="list-style-type: none"> <li>▶ Remova a bateria e volte a introduzi-la.</li> <li>▶ Ligue o cortador de relva.</li> <li>▶ Caso a avaria persista: não utilize a bateria e dirija-se a um distribuidor oficial STIHL.</li> </ul>
			A ligação elétrica entre o cortador de relva e a bateria foi interrompida.	<ul style="list-style-type: none"> <li>▶ Extraia a chave de segurança.</li> <li>▶ Remova a bateria.</li> <li>▶ Limpe os contactos elétricos do cortador de relva.</li> <li>▶ Insira a chave de segurança.</li> <li>▶ Introduza a bateria.</li> </ul>
	Todos os LED da unidade de comando piscam.		A comunicação com a unidade de comando foi interrompida.	<ul style="list-style-type: none"> <li>▶ Extraia a chave de segurança.</li> <li>▶ Remova a bateria.</li> <li>▶ Não utilize o cortador de relva e dirija-se a um distribuidor oficial STIHL.</li> </ul>
			O cortador de relva ou a bateria estão húmidos.	<ul style="list-style-type: none"> <li>▶ Extraia a chave de segurança.</li> <li>▶ Remova a bateria.</li> <li>▶ Limpe o cortador de relva.</li> <li>▶ Deixe o cortador de relva ou a bateria secar.</li> </ul>
			A resistência nas lâminas é demasiado elevada.	<ul style="list-style-type: none"> <li>▶ Defina uma altura de corte superior.</li> <li>▶ Ligue o cortador de relva sobre relva curta.</li> </ul>
O mecanismo de translação não funciona.			Existe uma avaria no mecanismo de translação.	<ul style="list-style-type: none"> <li>▶ Remova a bateria e volte a introduzi-la.</li> <li>▶ Ligue o mecanismo de translação.</li> </ul>

Avaria	LED da unidade de comando	LED da bateria	Causa	Solução
				▶ Caso o mecanismo de translação continue a não funcionar: dirija-se a um distribuidor oficial STIHL.
O cortador de relva desliga-se em funcionamento.	O triângulo de sinalização acende-se a vermelho.	3 LED acendem-se a vermelho.	O cortador de relva está demasiado quente.	▶ Extraia a chave de segurança. ▶ Remova a bateria. ▶ Deixe arrefecer o cortador de relva. ▶ Limpe o cortador de relva. ▶ Não ligue o cortador de relva com demasiada frequência num curto período de tempo. ▶ Se estiver a trabalhar com o mecanismo de translação ligado: defina uma velocidade mais reduzida. ▶ Se estiver a trabalhar com o mecanismo de translação desligado: avance mais lentamente. ▶ Defina uma altura de corte superior. ▶ Corte relva mais curta.
			As lâminas estão bloqueadas.	▶ Extraia a chave de segurança. ▶ Remova a bateria. ▶ Limpe o cortador de relva.
			Existe uma avaria elétrica.	▶ Remova a bateria e volte a introduzi-la. ▶ Ligue o cortador de relva.
O período de funcionamento do cortador de relva é demasiado curto.			A bateria não está totalmente carregada.	▶ Carregue totalmente a bateria.
			O tempo de vida útil da bateria foi excedido.	▶ Substitua a bateria.

## 20 Dados técnicos

### 20.1 Cortador de relva STIHL RMA 765.0 V

Baterias permitidas:

- STIHL AR L
- STIHL AP em conjunto com compartimento de bateria duplo ADA 700
- Peso sem bateria: 44 kg
- Conteúdo máximo da cesta de recolha de relva: 80 l
- Largura de corte: 63 cm
- Rotação: 3300 rpm
- Rotação no modo ECO: 2800 rpm

O período de funcionamento pode ser consultado em [www.stihl.com/battery-life](http://www.stihl.com/battery-life).

### 20.2 Lâminas

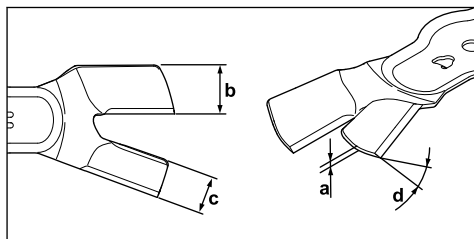

- Espessura mínima a: 2,2 mm
- Largura mínima b: 30 mm
- Largura mínima c: 26 mm
- Ângulo de afiação d: 30°

## 20.3 Valores nominais e valores de vibração

O valor K referente ao nível de pressão acústica é de 3 dB(A). O valor K referente ao nível de potência acústica é de 1,2 dB(A). O valor K referente aos valores de vibração é de 0,7 m/s<sup>2</sup>.

- Nível de pressão acústica  $L_{pA}$  medido de acordo com a EN 60335-2-77: 84 dB(A)
- Nível de potência acústica  $L_{wA}$  medido de acordo com a 2000/14/EC: 92,2 dB(A)
- Valor de vibração  $a_{hV}$  medido de acordo com a EN 60335-2-77, guiador: 1,4 m/s<sup>2</sup>

Os valores de vibração indicados foram medidos com um processo de verificação normalizado e podem ser utilizados como comparativo com aparelhos elétricos. Os valores de vibração efetivamente existentes podem divergir dos valores indicados, consoante o tipo de utilização. Os valores de vibração indicados podem ser utilizados para uma primeira avaliação do nível de vibração. É necessário avaliar o nível de vibração real. Neste processo, podem ser igualmente tomados em consideração os períodos em que o aparelho elétrico está desligado e os períodos em que está efetivamente ligado, mas nos quais funciona sem carga.

É possível consultar informações sobre o cumprimento da diretiva 2002/44/EC relativa à informação sobre os agentes físicos em [www.stihl.com/vib](http://www.stihl.com/vib).

## 20.4 REACH

REACH designa um decreto CE para registar, avaliar e autorizar produtos químicos.

Informações para cumprir o decreto REACH podem ser consultadas no site [www.stihl.com/reach](http://www.stihl.com/reach).

## 21 Peças de reposição e acessórios

### 21.1 Peças de reposição e acessórios

**STIHL**  Estes símbolos identificam peças de reposição originais da STIHL e acessórios originais da STIHL.

A STIHL recomenda a utilização de peças de reposição originais da STIHL e acessórios originais da STIHL.

Peças de reposição e acessórios de outros fabricantes não podem ser avaliados pela STIHL quanto a fiabilidade, segurança e adequação

apesar do constante acompanhamento oferecido e a STIHL não se pode responsabilizar pela sua utilização.

As peças de reposição originais da STIHL e os acessórios originais da STIHL estão disponíveis num revendedor especializado da STIHL.

### 21.2 Peças de reposição importantes

- Lâmina esquerda: 6392 702 0100
- Lâmina direita: 6392 702 0105
- Parafuso da lâmina esquerda: 9008 348 1800
- Parafuso da lâmina direita: 9008 348 1801
- Anilha: 9307 021 0180

## 22 Eliminar

### 22.1 Eliminar o cortador de relva

É possível consultar informações sobre a eliminação num distribuidor oficial STIHL.

- ▶ Elimine o cortador de relva, a lâmina, os acessórios e a embalagem de forma correta e ecológica.

## 23 Declaração de conformidade CE

### 23.1 Cortador de relva STIHL RMA 765.0 V

STIHL Tirol GmbH  
Hans Peter Stihl-Straße 5  
6336 Langkampfen

Áustria

declara sob a sua exclusiva responsabilidade que

- Modelo: Cortador de relva a bateria
- Marca: STIHL
- Tipo: RMA 765.0 V
- Identificação de série: 6392

satisfaz as disposições aplicáveis das diretivas 2000/14/EC, 2006/42/EC, 2014/30/EU e 2011/65/EU e foi desenvolvido e produzido em conformidade com as versões válidas à data da produção das seguintes normas: EN 60335-1, EN 60335-2-77, EN 55014-1 e EN 55014-2 (se aplicáveis).

Nome e endereço da entidade nomeada envolvida:

TÜV Rheinland LGA Products GmbH  
Tillystraße 2  
D-90431 Nürnberg

Para determinar o nível de potência acústica medido e garantido, foram respeitados os termos da diretiva 2000/14/EC, anexo VIII.

- Nível de potência acústica medido: 92,2 dB(A)
- Nível de potência acústica garantido: 93 dB(A)

A documentação técnica está guardada na auto-  
rização do produto da STIHL Tirol GmbH.

O ano de fabrico e o número de máquina estão indicados no cortador de relva.

Langkampfen, 01.06.2019

STIHL Tirol GmbH

em representação de



Matthias Fleischer, responsável pela área de  
Pesquisa e Desenvolvimento

em representação de



Sven Zimmermann, responsável pela área da  
Qualidade

## 24 Instruções técnicas de segurança sobre o corta- dor de relva

### 24.1 Introdução

Este capítulo reproduz as instruções de segurança genéricas previamente formuladas presentes na norma EN 60335-2-77, anexo EE, referente a cortadores de relva de funcionamento elétrico.

#### ATENÇÃO

- **Leia todas as instruções de segurança, indicações, ilustrações e dados técnicos que acompanham este cortador de relva.** O incumprimento das indicações apresentadas em seguida poderá provocar choques elétricos, incêndios e/ou ferimentos graves. **Guarde todas as instruções de segurança e indicações para efeitos futuros.**

### 24.2 Formação

- a) Leia cuidadosamente o manual de utilização. Familiarize-se com as peças de comando e aprenda a utilizar corretamente a máquina;

- b) Nunca permita que crianças ou outras pessoas que não tenham conhecimento do manual de utilização usem o cortador de relva. Poderá haver legislação local que determine a idade mínima do utilizador;
- c) Nunca corte a relva enquanto existirem pessoas nas proximidades, em particular crianças ou animais;
- d) Tenha em consideração que o operador da máquina ou o utilizador é responsável por eventuais acidentes causados a terceiros ou respetivos bens.

### 24.3 Medidas preparatórias

- a) Durante o funcionamento da máquina, deverá usar sempre calçado robusto e calças compridas. Não utilize a máquina com os pés descalços nem com sandálias ligeiras. Evite usar vestuário solto ou vestuário com laços ou cintos pendurados.
- b) Verifique o terreno em que a máquina será utilizada e remova todos os objetos que possam vir a ser captados e projetados pela máquina.
- c) Antes da utilização, é sempre necessário visualmente se a lâmina de corte, os parafusos de fixação e toda a unidade de corte estão gastos ou danificados. É sempre necessário substituir lâminas de corte e parafusos de fixação usados ou danificados em conjunto, no sentido de evitar um desequilíbrio. É necessário substituir as placas informativas gastas ou danificadas.

### 24.4 Manuseamento

- a) Corte a relva apenas à luz do dia ou com boa iluminação artificial.
- b) Se possível, evite utilizar o aparelho com a relva molhada.
- c) Em terrenos com declive, assegure sempre uma posição estável.
- d) Conduza a máquina apenas a passo.
- e) Corte a relva na transversal relativamente à encosta, nunca para cima ou para baixo.
- f) Seja particularmente cauteloso ao mudar de direção em encostas.
- g) Não corte a relva em encostas excessivamente íngremes.
- h) Seja particularmente cauteloso ao inverter o sentido de marcha do cortador de relva e ao puxá-lo para si.

- i) Segure na(s) lâmina(s) de corte quando for necessário inclinar o cortador de relva para o transportar por superfícies que não sejam relva e ao levar e retirar o cortador de relva da superfície a cortar.
- j) Nunca utilize o cortador de relva com os dispositivos de segurança ou grelhas de proteção danificados, nem sem os dispositivos de segurança montados, como, por exemplo, guarnição de choque e/ou dispositivos de recolha da relva.
- k) Ligue ou prima o botão de arranque com cuidado, de acordo com as indicações do fabricante. Certifique-se de que os pés estão suficientemente afastados da(s) lâmina(s) de corte.
- l) Ao ligar ou arrancar o motor, o cortador de relva não pode ser inclinado, a menos que seja necessário elevar o cortador de relva durante o processo. Neste caso, incline-o apenas o estritamente necessário e eleve-o apenas pelo lado contrário ao do utilizador.
- m Não ligue o motor se estiver à frente do canal de expulsão.
- n) Nunca aproxime as mãos ou pés de peças em rotação. Mantenha-se sempre afastado da abertura de expulsão.
- o) Nunca levante ou transporte um cortador de relva com o motor a funcionar.
- p) Desligue o motor e extraia a chave de arranque. Certifique-se de que todas as peças móveis estão completamente imóveis:
  - sempre ao abandonar o cortador de relva;
  - antes de eliminar bloqueios ou entupimentos no canal de expulsão;
  - antes de verificar ou limpar o cortador de relva, ou realizar trabalhos no mesmo;
  - se se deparar com um corpo estranho. Verifique a existência de danos no cortador de relva e realize as reparações necessárias antes de ligar novamente o cortador de relva e trabalhar com o mesmo.

Se o cortador de relva alta começar a vibrar fortemente e de modo invulgar, será necessária uma verificação imediata.

  - verifique a existência de dados;
  - efetue as reparações necessárias das peças danificadas;
  - certifique-se de que todas as porcas, cavilhas e parafusos estão bem apertados.

## 24.5 Manutenção e armazenamento

- a) Certifique-se de que todas as porcas, cavilhas e parafusos estão bem apertados e que o aparelho se encontra num estado de funcionamento seguro.
- b) Verifique regularmente se o dispositivo de recolha da relva está gasto ou se perdeu a sua funcionalidade.
- c) Por motivos de segurança, substitua todas as peças gastas ou danificadas.
- d) Em máquinas com várias lâminas de corte, certifique-se de que o movimento de uma lâmina de corte é capaz de provocar a rotação das restantes lâminas de corte.
- e) Ao ajustar a máquina, certifique-se de que os dedos não ficam entalados entre as lâminas de corte em movimento e as peças fixas da máquina.
- f) Deixe o motor arrefecer antes de armazenar a máquina.
- g) Durante a manutenção das lâminas de corte, certifique-se de que as lâminas de corte se podem mover inclusivamente com a fonte de tensão desligada.
- h) Por motivos de segurança, substitua todas as peças gastas ou danificadas. Utilize exclusivamente peças de reposição e acessórios originais.

## Inhoudsopgave

1	Voorwoord.....	210
2	Informatie met betrekking tot deze handleiding.....	210
3	Overzicht.....	211
4	Veiligheidsinstructies.....	212
5	Grasmaaier bedrijfsklaar maken.....	216
6	Grasmaaier in elkaar zetten.....	217
7	Grasmaaier voor de gebruiker instellen..	217
8	Accu aanbrengen en wegnemen.....	217
9	Veiligheidssleutel insteken en uittrekken	218
10	Grasmaaier inschakelen en uitschakelen.....	218
11	Grasmaaier controleren.....	219
12	Met de grasmaaier werken.....	220
13	Na de werkzaamheden.....	222
14	Vervoeren.....	222
15	Opslaan.....	222
16	Reinigen.....	223
17	Onderhoud.....	223
18	Repareren.....	224
19	Storingen opheffen.....	224



20	Technische gegevens.....	225
21	Onderdelen en toebehoren.....	226
22	Milieuverantwoord afvoeren.....	226
23	EU-conformiteitsverklaring.....	226
24	Veiligheidsinstructies voor grasmaaiers..	227

## 1 Voorwoord

Geachte cliënt(e),

Wij zijn blij dat u hebt gekozen voor STIHL. Wij ontwikkelen en produceren onze producten in topkwaliteit in overeenstemming met de behoeften van onze klanten. Zo ontstaan producten met een hoge betrouwbaarheid, ook bij extreme belasting.

STIHL staat ook voor service met topkwaliteit. Onze dealers staan garant voor deskundig advies en instructie alsmede een uitgebreide technische begeleiding.

STIHL kiest uitdrukkelijk voor een duurzame en verantwoordelijke omgang met de natuur. Deze gebruiksaanwijzing is voor u bedoeld als ondersteuning om uw STIHL-product gedurende een lange levensduur veilig en milieuvriendelijk te gebruiken.

Wij danken u voor uw vertrouwen in ons en wensen u veel plezier met uw STIHL product.



Dr. Nikolas Stihl

**BELANGRIJK! VOOR GEBRUIK GOED DOORLEZEN EN BEWAREN.**

## 2 Informatie met betrekking tot deze handleiding

### 2.1 Geldende documenten

Deze gebruiksaanwijzing is een originele gebruiksaanwijzing van de fabrikant in de zin van de EG-richtlijn 2006/42/EC.

De lokale veiligheidsvoorschriften zijn van kracht.

- ▶ Lees naast deze gebruiksaanwijzing de volgende documenten, zorg dat u alles begrijpt en bewaar ze:
  - Gebruiksaanwijzing accu STIHL AR L
  - Gebruiksaanwijzing ADA 700
  - Gebruiksaanwijzing oplaadapparaat STIHL AL 101, 300, 500
  - Veiligheidsaanwijzingen accu STIHL AP

- Veiligheidsinformatie voor STIHL accu's en producten met ingebouwde accu:  
www.stihl.com/safety-data-sheets

### 2.2 Aanduiding van de waarschuwingen in de tekst

#### GEVAAR

- De aanwijzing duidt op gevaren die leiden tot ernstig letsel of zelfs tot de dood.
  - ▶ De genoemde maatregelen kunnen ernstig letsel of de dood voorkomen.

#### WAARSCHUWING

- De aanwijzing duidt op gevaren die **kunnen** leiden tot ernstig letsel of zelfs tot de dood.
  - ▶ De genoemde maatregelen kunnen ernstig letsel of de dood voorkomen.

#### LET OP

- De aanwijzing duidt op gevaren die kunnen leiden tot materiële schade.
  - ▶ De genoemde maatregelen kunnen materiële schade voorkomen.

### 2.3 Symbolen in de tekst



Dit symbool verwijst naar een hoofdstuk in deze handleiding.

## 3 Overzicht

### 3.1 Grasmaaier en accu

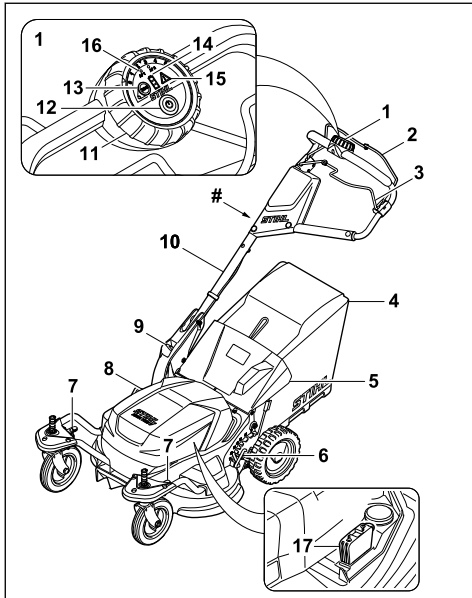

#### 1 Bedieningseenheid

De bedieningseenheid is bedoeld voor het inschakelen van de grasmaaier, het activeren van de ECO-modus, het aflezen van de toestand van de accu en het instellen van de maximale snelheid. Bij gebruik van de dubbele accuhouder ADA 700 wordt aangegeven welke accu wordt gebruikt.

#### 2 Schakelbeugel voor maaierwerk

De schakelbeugel voor maaierwerk schakelt samen met de startknop de messen in en uit.

#### 3 Schakelbeugel voor wielaandrijving

De schakelbeugel voor wielaandrijving schakelt de wielaandrijving in en uit.

#### 4 Grasopvangbox

De grasopvangbox vangt het gemaaid gras op.

#### 5 Uitwerpklep

De uitwerpklep sluit het uitwerpkanaal af.

#### 6 Hendel

De hendel dient voor het instellen van snijhoogte van de achterwielen.

#### 7 Hendel

De hendel dient voor het instellen van de snijhoogte en het vastzetten en losmaken van de voorwielen.

#### 8 Klep

De klep dekt de accu en de veiligheidssleutel af.

#### 9 Hendel

De hendel dient voor het instellen en omklappen van de duwstang.

#### 10 Duwstang

De duwstang dient voor het vasthouden, begeleiden en transporteren van de grasmaaier.

#### 11 Draaiwiel

Het draaiwiel dient voor het instellen van de maximumsnelheid.

#### 12 Startknop

De startknop activeert de grasmaaier en schakelt samen met de schakelbeugel voor maaierwerk de messen in.

#### 13 ECO-schakelaar

De ECO-schakelaar schakelt de ECO-modus in en uit.

#### 14 Laadtoestandsweergave

De leds tonen bij het bedienen van de startknop de laadtoestand en eventuele stringen van de accu.

#### 15 Waarschuwingsdriehoek

De waarschuwingsdriehoek geeft stringen in de grasmaaier aan.

#### 16 Weergave voor de dubbele accuhouder ADA 700

De leds geven aan welke accu op dat moment wordt gebruikt.

#### 17 Veiligheidssleutel

De veiligheidssleutel activeert de grasmaaier.

#### # Typeplaatje met machinenummer

### 3.2 Pictogrammen

De pictogrammen kunnen op de grasmaaier en de accu staan en betekenen het volgende:



Dit pictogram duidt de veiligheidssleutel aan.



Dit pictogram duidt de ECO-schakelaar aan.



Dit pictogram geeft het gewicht van de grasmaaier aan.



Gewaarborgd geluidsniveau volgens richtlijn 2000/14/EC in dB(A) om geluidsemisseries van producten vergelijkbaar te maken.



Gooi het product niet bij het huisvuil weg.



Activeer de grasmaaier en stel de maximumsnelheid in.



Schakel het maaimes in.



Schakel de wiel aandrijving in.



De hendel zet in deze positie de voorwielen vast.



In deze positie van de hendel kunnen de voorwielen vrij bewegen.



In deze positie van de hendel kan de snijhoogte van de voorwielen worden ingesteld.



De grasopvangbox wordt gevuld.



De grasopvangbox is vol. Maak de grasopvangbox leeg.

## 4 Veiligheidsinstructies

### 4.1 Waarschuwingspictogrammen

De waarschuwingspictogrammen op de grasmaaier betekenen het volgende:



Neem de veiligheidsinstructies en bijbehorende maatregelen in acht.



Lees de gebruiksaanwijzing, zorg dat u alles begrijpt en bewaar hem.



Neem de veiligheidsinstructies aangaande omhoog geslingerde voorwerpen en de bijbehorende maatregelen in acht.



Raak het draaiende mes niet aan.



Neem de accu uit tijdens onderbrekingen van de werkzaamheden en tijdens transport, opslag, onderhoud en reparaties.



Neem de veiligheidssleutel uit tijdens onderbrekingen van de werkzaamheden en tijdens transport, opslag, onderhoud en reparaties.



Neem de veiligheidsafstand in acht.

### 4.2 Reglementair gebruik

De grasmaaier STIHL RMA 765 V is bedoeld voor het maaien van gras.

De grasmaaier wordt door een accu STIHL AR L of een accu STIHL AP samen met de dubbele accuhouder ADA 700 van energie voorzien.

### ▲ WAARSCHUWING

- Accu's die niet door STIHL voor grasmaaiers zijn goedgekeurd, kunnen brand of explosies veroorzaken. Personen kunnen ernstig of dodelijk letsel oplopen en er kan materiële schade ontstaan.
  - ▶ Gebruik de grasmaaier met een accu STIHL AR L of een accu STIHL AP samen met de dubbele accuhouder ADA 700.
- Als de grasmaaier of de accu niet volgens de regels wordt gebruikt, kunnen personen ernstig of dodelijk letsel oplopen en kan er materiële schade ontstaan.
  - ▶ Gebruik de grasmaaier zoals in deze gebruiksaanwijzing wordt beschreven.
  - ▶ Gebruik de accu zoals in de gebruiksaanwijzing van de accu STIHL AR L of de gebruiksaanwijzing van de dubbele accuhouder ADA 700 beschreven staat.

### 4.3 Vereisten aan de gebruiker

### ▲ WAARSCHUWING

- Niet-geïnstreunde gebruikers kunnen de gevaren van de grasmaaier niet herkennen of inschatten. De gebruiker of andere personen kunnen ernstig of dodelijk letsel oplopen.
  - ▶ Lees de gebruiksaanwijzing, zorg dat u alles begrijpt en bewaar hem.
- ▶ Als de grasmaaier aan een andere persoon wordt doorgegeven: geef de gebruiksaanwijzing mee.
- ▶ Zorg ervoor dat de gebruiker aan de volgende vereisten voldoet:
  - De gebruiker is uitgerust.
  - De gebruiker is lichamelijk, zintuigelijk en geestelijk in staat om de grasmaaier te bedienen en ermee te werken. Als de

gebruiker met lichamelijke, zintuiglijke of geestelijke beperkingen daartoe in staat is, mag de gebruiker er alleen onder toezicht of na instructie door een verantwoordelijke persoon mee werken.

- De gebruiker kan de gevaren van de grasmaaier herkennen en inschatten.
  - De gebruiker is zich ervan bewust dat hij aansprakelijk is voor ongevallen en voor materiële schade.
  - De gebruiker is meerderjarig of de gebruiker wordt conform nationale regelgeving onder toezicht voor een beroep opgeleid.
  - De gebruiker heeft instructie gekregen van een STIHL vakhandelaar of een deskundige persoon, voordat hij voor het eerst met de grasmaaier gaat werken.
  - De gebruiker is niet onder invloed van alcohol, medicijnen of drugs.
- ▶ Als er onduidelijkheid bestaat: neem contact op met een STIHL vakhandelaar.

#### 4.4 Kleding en uitrusting

### ▲ WAARSCHUWING

- Tijdens het werken kunnen er voorwerpen met grote snelheid omhoog worden geslingerd. De gebruiker kan letsel oplopen.
  - ▶ Draag een lange broek van stevig materiaal.
- Tijdens het werken kan er stof opstuiven. Ingeademd stof kan de gezondheid schaden en allergische reacties veroorzaken.
  - ▶ Als er stof opstuift: draag een stofmasker.
- Ongeschikte kleding kan vast blijven zitten in hout, struikgewas en de grasmaaier. Gebruikers zonder geschikte kleding kunnen ernstig letsel oplopen.
  - ▶ Draag nauwsluitende kleding.
  - ▶ Doe sjaals en sieraden af.
- Tijdens het reinigen, onderhoud uitvoeren of transporteren kan de gebruiker in contact komen met het mes. De gebruiker kan letsel oplopen.
  - ▶ Draag werkhandschoenen van stevig materiaal.
- Als de gebruiker ongeschikte schoenen draagt, kan hij uitglijden. De gebruiker kan letsel oplopen.
  - ▶ Draag stevige, dichte schoenen met stroeve zool.
- Tijdens het slijpen van messen kunnen deeltjes worden weggeslingerd. De gebruiker kan letsel oplopen.
  - ▶ Draag een nauwsluitende veiligheidsbril. Geschikte veiligheidsbrillen zijn getest vol-

gens de norm EN 166 of volgens nationale voorschriften en zijn met de bijbehorende aanduiding in de handel verkrijgbaar.

- ▶ Draag werkhandschoenen van stevig materiaal.

#### 4.5 Werkgebied en omgeving

### ▲ WAARSCHUWING

- Niet-betrokken personen, kinderen en dieren kunnen de gevaren van de grasmaaier en omhoog geslingerde voorwerpen niet herkennen en niet inschatten. Niet-betrokken personen, kinderen en dieren kunnen ernstig letsel oplopen en er kan materiële schade ontstaan.
  - ▶ Houd niet-betrokken personen, kinderen en dieren ver uit de buurt van het werkgebied.
- ▶ Houd afstand tot voorwerpen.
- ▶ Laat de grasmaaier niet zonder toezicht staan.
- ▶ Zorg ervoor dat kinderen niet met de grasmaaier kunnen spelen.
- Elektrische onderdelen van de grasmaaier kunnen vonken veroorzaken. Vonken kunnen in een licht ontvlambare of explosieve omgeving brand of een explosie veroorzaken. Personen kunnen ernstig of dodelijk letsel oplopen en er kan materiële schade ontstaan.
  - ▶ Werk niet in een licht ontvlambare of explosieve omgeving.



#### 4.6 Veilige staat

##### 4.6.1 Grasmaaier

De grasmaaier verkeert in een veilige toestand, als aan de volgende voorwaarden is voldaan:

- De grasmaaier is onbeschadigd.
- De grasmaaier is schoon.
- De bedieningsorganen werken en zijn niet gewijzigd.
- Als er wordt gemaaid en het gemaaid gras in de grasopvangbox moet worden opgevangen: de grasopvangbox is correct ingehaakt.
- Als er wordt gemaaid en het gemaaid gras aan de achterkant moet worden uitgeworpen: de grasopvangbox is losgehaakt en de uitwerpklep is gesloten.
- Het mes is correct gemonteerd.
- Er is een origineel STIHL accessoire voor deze grasmaaier gemonteerd.
- De accessoires zijn correct gemonteerd.

### ▲ WAARSCHUWING



- In een niet veilige toestand kunnen onderdelen niet meer naar behoren functioneren en

kunnen veiligheidsvoorzieningen buiten werking worden gezet. Personen kunnen ernstig of dodelijk letsel oplopen.

- ▶ Werk met een onbeschadigde grasmaaier.
- ▶ Als de grasmaaier vuil is: reinig de grasmaaier.
- ▶ Breng geen wijzigingen aan de grasmaaier aan.
- ▶ Als de bedieningsorganen niet werken: niet met de grasmaaier werken.
- ▶ Als er wordt gemaaid en het gemaaid gras in de grasopvangbox moet worden opgevangen: haak de grasopvangbox vast zoals in deze gebruiksaanwijzing beschreven staat.
- ▶ Monteer originele STIHL accessoires voor deze grasmaaier.
- ▶ Monteer het mes zoals in deze gebruiksaanwijzing beschreven staat.
- ▶ Monteer accessoires zoals in deze gebruiksaanwijzing of in de gebruiksaanwijzing van het accessoire beschreven staat.
- ▶ Steek geen voorwerpen in de openingen van de grasmaaier.
- ▶ Verbind contacten van de sleutelhouder niet met metalen voorwerpen en maak geen kortsluiting.
- ▶ Vervang versleten of beschadigde waarschuwingsstickers.
- ▶ Als er onduidelijkheid bestaat: neem contact op met een STIHL vakhandelaar.

#### 4.6.2 Messen

De messen verkeren in een veilige toestand, als aan de volgende voorwaarden is voldaan:

- De messen en de aanbouwdelen zijn onbeschadigd.
- De messen zijn niet vervormd.
- De messen zijn correct gemonteerd.
- De messen staan onder een hoek van 90° ten opzichte van elkaar,  11.3.
- De messen zijn correct geslepen.
- De messen vertonen geen bramen.
- De messen zijn correct uitgebalanceerd.
- De minimumdikte en de minimumbreedte van de messen zijn niet onderschreden,  20.2.
- De slijphoek is aangehouden,  20.2.

### WAARSCHUWING

- Als de messen niet in een veilige toestand verkeren, kunnen delen van de messen losraken en weggeslingerd worden. Personen kunnen ernstig letsel oplopen
  - ▶ Werk met onbeschadigde messen en onbeschadigde aanbouwdelen.
  - ▶ Monteer messen op de juiste manier.
  - ▶ Slijp messen op de juiste manier.

- ▶ Als de minimumdikte of de minimumbreedte is onderschreden: mes vervangen.
- ▶ Laat messen door een STIHL vakhandelaar uitbalanceren.
- ▶ Als er onduidelijkheid bestaat: neem contact op met een STIHL vakhandelaar.

## 4.7 Werken

### WAARSCHUWING

- De gebruiker kan in bepaalde omstandigheden niet meer geconcentreerd werken. De gebruiker kan struikelen, vallen en ernstig letsel oplopen.
  - ▶ Werk rustig en doordacht.
  - ▶ Als de lichtomstandigheden en het zicht slecht zijn: niet met de grasmaaier werken.
  - ▶ Bedien de grasmaaier alléén.
  - ▶ Pas op voor obstakels.
  - ▶ Kantel de grasmaaier niet.
  - ▶ Werk rechtop staand op de grond en zorg voor goed evenwicht.
  - ▶ Als er vermoeidheidsverschijnselen optreden: las een pauze in.
  - ▶ Als op een helling wordt gemaaid: maai dwars op de helling.
  - ▶ Maai niet op steile hellingen.
- De gebruiker kan zich aan draaiende messen snijden. De gebruiker kan ernstig letsel oplopen.



- ▶ Raak draaiende messen niet aan.
- ▶ Als de messen door een voorwerp geblokkeerd zijn: Schakel de grasmaaier uit, trek de veiligheidsleutel los en neem de accu eruit. Verwijder pas hierna het voorwerp.
- Als tijdens het werken zonder wielaandrijving wordt gewerkt, kan de wielaandrijving onbedoeld worden ingeschakeld en zet de grasmaaier zich in beweging. Personen kunnen ernstig letsel oplopen en er kan materiële schade ontstaan.
  - ▶ Bedien de schakelbeugel voor wielaandrijving alleen wanneer de wielaandrijving moet worden ingeschakeld.
- Als de grasmaaier anders gaat werken of zich ongewoon gedraagt, verkeert de grasmaaier mogelijk in een niet-veilige toestand. Personen kunnen ernstig letsel oplopen en er kan materiële schade ontstaan.
  - ▶ Beëindig de werkzaamheden, trek de veiligheidsleutel los, neem de accu eruit en neem contact op met een STIHL vakhandelaar.
- Tijdens het werken kunnen op de grasmaaier vibraties ontstaan.

- ▶ Draag handschoenen.
- ▶ Neem pauzes.
- ▶ Als er tekenen van een verstoring van de doorbloeding optreden: raadpleeg een arts.
- Als de messen tijdens het werken op een vreemd voorwerp stuiten, kunnen de messen of delen ervan beschadigd raken en met hoge snelheid omhoog worden geslingerd. Personen kunnen letsel oplopen en er kan beschadiging optreden.
  - ▶ Verwijder vreemde voorwerpen uit het werkgebied.
- Wanneer de schakelbeugel voor maaiwerk wordt losgelaten, draaien de messen nog korte tijd door. Personen kunnen ernstig letsel oplopen.
  - ▶ Wacht totdat de messen niet meer draaien.
- Als de draaiende messen op een hard voorwerp stuiten, kunnen vonken ontstaan. Vonken kunnen in een licht ontvlambare omgeving brand veroorzaken. Personen kunnen ernstig of dodelijk letsel oplopen en er kan materiële schade ontstaan.
  - ▶ Werk niet in een licht ontvlambare omgeving.
- Als het mes tijdens het werken op een vreemd voorwerp stuit, kunnen de messen beschadigd raken of de positie van de messen worden gewijzigd.
  - ▶ Als de messen op een voorwerp stuiten, schakelt u de grasmaaier uit en controleert u de grasmaaier en de messen.
- Als de grasmaaier op een hellend vlak wordt neergezet, kan deze onbedoeld naar beneden rollen. Personen kunnen letsel oplopen en er kan beschadiging optreden.
  - ▶ Laat de grasmaaier alleen los, als deze op een horizontaal vlak staat en niet vanzelf kan weggrollen.
- Als er voorwerpen aan de duwstang worden bevestigd, kan de grasmaaier door het extra gewicht kantelen. Personen kunnen letsel oplopen en er kan beschadiging optreden.
  - ▶ Bevestig geen voorwerpen aan de duwstang.

## **▲ GEVAAR**

- Als in de buurt van onder spanning staande leidingen wordt gewerkt, kunnen de messen met de onder spanning staande leidingen in contact komen en deze beschadigen. De gebruiker kan ernstig of dodelijk letsel oplopen.
  - ▶ Werk niet in de buurt van onder spanning staande leidingen.
- Als bij onweer wordt gewerkt, kan de gebruiker door de bliksem worden getroffen. De

gebruiker kan ernstig of dodelijk letsel oplopen.

- ▶ Als het onweert: niet werken.

## 4.8 Transporteren

### **▲ WAARSCHUWING**

- Bij het transport kan de grasmaaier omvallen of bewegen. Personen kunnen letsel oplopen en er kan beschadiging optreden.
  - ▶ Trek de veiligheidsleutel eruit.
  - ▶ Neem de accu eruit.
  - ▶ Zet de grasmaaier met spangordels, riemen of een net zodanig vast, dat deze niet kan omvallen en niet kan bewegen.
- Als tijdens het transport met uitgeschakelde wielaandrijving de veiligheidsleutel en de accu zijn ingestoken, kan de wielaandrijving onbedoeld worden ingeschakeld en zet de grasmaaier zich in beweging. Personen kunnen ernstig letsel oplopen en er kan materiële schade ontstaan.
  - ▶ Trek de veiligheidsleutel eruit.
  - ▶ Neem de accu eruit.
- De grasmaaier is zwaar. Als de gebruiker de grasmaaier alléén draagt, kan de gebruiker letsel oplopen.
  - ▶ Draag de grasmaaier met twee personen.

## 4.9 Opslag

### **▲ WAARSCHUWING**

- Kinderen kunnen de gevaren van de grasmaaier niet herkennen en niet inschatten. Kinderen kunnen ernstig letsel oplopen.
  - ▶ Trek de veiligheidsleutel eruit.
  - ▶ Neem de accu eruit.
  - ▶ Sla de grasmaaier buiten bereik van kinderen op.
- De elektrische contacten op de grasmaaier en de metalen onderdelen kunnen door vocht gaan corroderen. De grasmaaier kan beschadigd raken.
  - ▶ Trek de veiligheidsleutel eruit.
  - ▶ Neem de accu eruit.
  - ▶ Sla de grasmaaier schoon en droog op.
- Als tijdens de opslag de veiligheidsleutel en de accu zijn ingestoken, kan de wielaandrijving onbedoeld worden ingeschakeld en zet de grasmaaier zich in beweging. Personen kunnen ernstig letsel oplopen en er kan materiële schade ontstaan.
  - ▶ Trek de veiligheidsleutel eruit.
  - ▶ Neem de accu eruit.

## 4.10 Reiniging, onderhoud en reparatie

### ▲ WAARSCHUWING





- Als tijdens reinigings-, onderhouds- of reparatiewerkzaamheden de veiligheidssleutel en de accu zijn ingestoken, kunnen de messen onbedoeld worden ingeschakeld. Personen kunnen ernstig letsel oplopen en er kan materiële schade ontstaan.
  - ▶ Trek de veiligheidssleutel eruit.
  - ▶ Neem de accu eruit.
- Als tijdens reinigings-, onderhouds- en reparatiewerkzaamheden de veiligheidssleutel en de accu zijn ingestoken, kan de wielaandrijving onbedoeld worden ingeschakeld en zet de grasmaaier zich in beweging. Personen kunnen ernstig letsel oplopen en er kan materiële schade ontstaan.
  - ▶ Trek de veiligheidssleutel eruit.
  - ▶ Neem de accu eruit.
- Als gevolg van agressieve reinigingsmiddelen, reinigen met een waterstraal of met scherpe voorwerpen kunnen de grasmaaier of de messen beschadigd raken. Als de grasmaaier of de messen niet op de juiste manier worden gereinigd, kunnen onderdelen niet meer naar behoren functioneren en kunnen veiligheidsvoorzieningen buiten werking worden gezet. Personen kunnen ernstig letsel oplopen.
  - ▶ Reinig de grasmaaier en de messen zoals in deze gebruiksaanwijzing beschreven staat.
- Als de grasmaaier of de mes niet op de juiste manier worden onderhouden of gerepareerd, kunnen onderdelen niet meer naar behoren functioneren en kunnen veiligheidsvoorzieningen buiten werking worden gezet. Personen kunnen ernstig of dodelijk letsel oplopen.
  - ▶ Voer niet zelf onderhoud of reparaties aan de grasmaaier uit.
  - ▶ Als onderhoud of reparaties aan de grasmaaier moeten worden uitgevoerd: neem contact op met een STIHL vakhandelaar.
  - ▶ Voer onderhoud aan het mes uit zoals in deze gebruiksaanwijzing beschreven staat.
- Tijdens het reinigen, onderhoud uitvoeren of repareren van de messen kunnen de messen bewegen. Door het bewegen van het ene mes draait het andere mes mee. De gebruiker kan zich aan de scherp snijranden snijden en letsel oplopen.
  - ▶ Draag werkhandschoenen van stevig materiaal.
- Tijdens het slijpen kunnen de messen heet worden. De gebruiker kan zich branden.

- ▶ Wacht totdat de messen zijn afgekoeld.
- ▶ Draag werkhandschoenen van stevig materiaal.

## 5 Grasmaaier bedrijfsklaar maken

### 5.1 Grasmaaier bedrijfsklaar maken

Voorafgaand aan de werkzaamheden moeten altijd de volgende stappen worden gezet:

- ▶ Controleer of de volgende onderdelen in een veilige toestand verkeren:
  - Grasmaaier,  4.6.1.
  - Mes,  4.6.2.
  - Accu zoals in de gebruiksaanwijzing van de accu STIHL AR L of in de gebruiksaanwijzing van de dubbele accuhouder ADA 700 en in de veiligheidsinstructies van de accu STIHL AP beschreven staat.
- ▶ Controleer de accu zoals in de gebruiksaanwijzing van de accu STIHL AR L of in de gebruiksaanwijzing van de dubbele accuhouder ADA 700 en in de veiligheidsinstructies van de accu STIHL AP beschreven staat.
- ▶ Laad de accu volledig op zoals in de gebruiksaanwijzing van het oplaadapparaat STIHL AL 101, 300, 500 beschreven staat.
- ▶ Reinig de grasmaaier,  16.2.
- ▶ Controleer het mes,  11.2.
- ▶ Klap de guwstang omhoog en stel deze af,  7.1.
- ▶ Als er wordt gemaaid en het gemaaid gras in de grasopvangbox moet worden opgevangen: grasopvangbox vasthaken,  6.1.2.
- ▶ Als er wordt gemaaid en het gemaaid gras aan de achterkant moet worden uitgeworpen: grasopvangbox loshaken,  6.1.3.
- ▶ Stel de snijhoogte in,  12.2.
- ▶ Controleer de bedieningsorganen,  11.1.
  - ▶ Als tijdens het controleren van de bedieningsorganen de waarschuwingsdriehoek op de bedieningseenheid rood knippert: trek de veiligheidssleutel los, neem de accu eruit en neem contact op met een STIHL vakhandelaar.
- Er is sprake van een storing in de grasmaaier.
- ▶ Als de stappen niet kunnen worden uitgevoerd: gebruik de grasmaaier niet en neem contact op met een STIHL vakhandelaar.

## 6 Grasmaaier in elkaar zetten

### 6.1 Grasopvangbox in elkaar zetten, vasthaken en loshaken

#### 6.1.1 Grasopvangbox in elkaar zetten

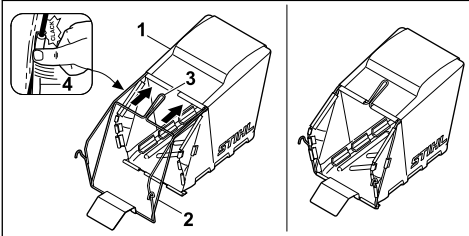

- ▶ Trek de stof (1) zodanig over het frame (2), dat de bodemplaat onder en de handgreep (3) zich aan de buitenkant van de stof bevinden.
- ▶ Druk de kunststofprofielen (4) op het frame. De kunststofprofielen klikken met een klik vast.

#### 6.1.2 Grasopvangbox vasthaken

- ▶ Grasmaaier uitschakelen
- ▶ Plaats de grasmaaier op een vlakke ondergrond.

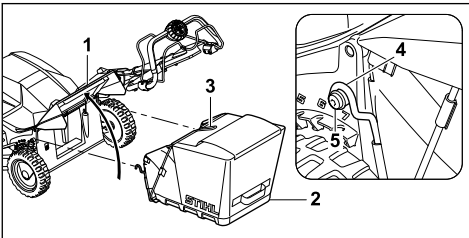

- ▶ Open de uitwerpklep (1) en houd deze vast.
- ▶ Pak de grasopvangbox (2) aan de greep (3) vast en haak de haak (4) aan de as (5) vast.
- ▶ Leg de uitwerpklep (1) op de grasopvangbox (2).

#### 6.1.3 Grasopvangbox loshaken

- ▶ Schakel de grasmaaier uit.
- ▶ Plaats de grasmaaier op een vlakke ondergrond.
- ▶ Open de uitwerpklep en houd deze vast.
- ▶ Neem de grasopvangbox aan de greep naar boven weg.
- ▶ Sluit de uitwerpklep.

## 7 Grasmaaier voor de gebruiker instellen

### 7.1 Duwstang instellen

- ▶ Schakel de grasmaaier uit, trek de veiligheids-sleutel los en neem de accu eruit.
- ▶ Plaats de grasmaaier op een vlakke ondergrond.

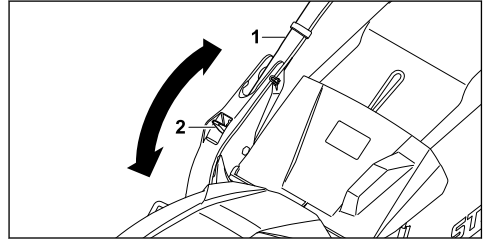

- ▶ Houd de duwstang (1) vast.
- ▶ Druk de hendel (2) omlaag en houd deze vast.
- ▶ Zet de duwstang (1) in de gewenste positie.
- ▶ Laat de hendel (2) los en let erop dat de duwstang weer volledig vastklikt.

### 7.2 Duwstang inklappen

De duwstang kan worden ingeklapt om ruimtebesparend te worden vervoerd of opgeslagen.

- ▶ Schakel de grasmaaier uit, trek de veiligheids-sleutel los en neem de accu eruit.
- ▶ Plaats de grasmaaier op een vlakke ondergrond.
- ▶ Houder de hendel ingedrukt.
- ▶ Klap de duwstang naar voren.

## 8 Accu aanbrengen en wegnemen

### 8.1 Accu plaatsen

- ▶ Trek de veiligheids-sleutel eruit.
- ▶ Plaats de grasmaaier op een vlakke ondergrond.

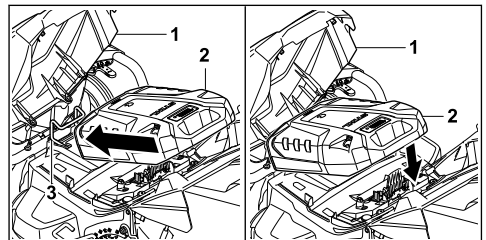

- ▶ Open de klep (1).
- ▶ Plaats de accu (2) in de houder (3).



- ▶ Duw de accu (2) naar beneden.  
De accu (2) klikt met een klik vast en is vergrendeld.
- ▶ Sluit de klep (1).

## 8.2 Accu uitnemen

- ▶ Plaats de grasmaaier op een vlakke ondergrond.

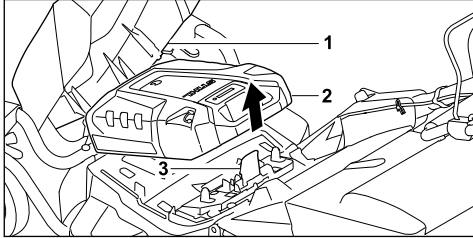

- ▶ Open de klep (1).
- ▶ Druk op de blokkeerhendel (3) en houd deze ingedrukt.  
De accu (2) is ontgrendeld en kan worden uitgenomen.
- ▶ Sluit de klep (1).

## 9 Veiligheidsleutel insteken en uittrekken

### 9.1 Veiligheidsleutel insteken

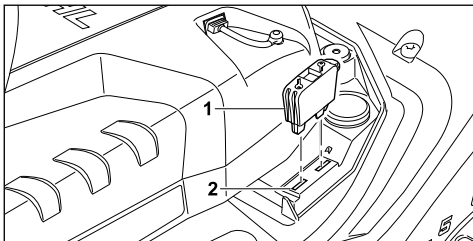

- ▶ Open de klep.
- ▶ Steek de veiligheidsleutel (1) in de sleutelhouder (2).
- ▶ Sluit de klep.

### 9.2 Veiligheidsleutel eruit trekken

- ▶ Open de klep.
- ▶ Trek de veiligheidsleutel eruit.
- ▶ Sluit de klep.
- ▶ Bewaar de veiligheidsleutel buiten bereik van kinderen.

## 10 Grasmaaier inschakelen en uitschakelen

### 10.1 Grasmaaier activeren

- ▶ Plaats de grasmaaier op een vlakke ondergrond.

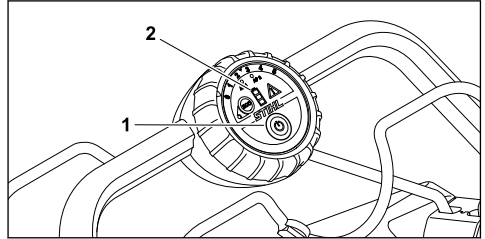

- ▶ Druk op de startknop (1).  
De grasmaaier is geactiveerd. De leds (2) geven de laadtoestand van de accu aan.

### 10.2 Mes inschakelen en uitschakelen

#### 10.2.1 Messen inschakelen

- ▶ Plaats de grasmaaier op een vlakke ondergrond.

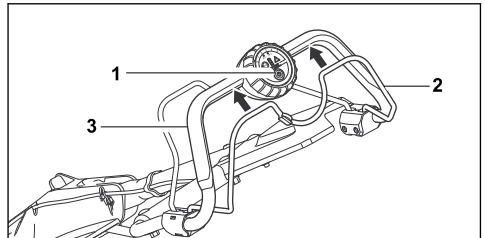

- ▶ Druk met de linkerhand op de startknop (1) en houd deze ingedrukt.
- ▶ Trek de schakelbeugel voor maaierwerk (2) met de rechterhand volledig in de richting van de duwstang (3) en houd deze zodanig dat de duim de duwstang (3) omsluit.  
De messen draaien.
- ▶ Laat de startknop (1) los.
- ▶ Houd de duwstang (3) en de schakelbeugel voor maaierwerk (2) met de rechterhand zodanig vast dat de duim de duwstang (3) omsluit.

#### 10.2.2 Messen uitschakelen

- ▶ Laat de schakelbeugel voor maaierwerk los.
- ▶ Wacht totdat de messen niet meer draaien.
- ▶ Als de messen doordraaien: trek de veiligheidsleutel los, neem de accu eruit en neem contact op met een STIHL vakhandelaar.  
De grasmaaier is defect.

## 10.3 Wielaandrijving inschakelen en uitschakelen

### 10.3.1 Wielaandrijving inschakelen

Met het draaiwiel kan de maximumsnelheid in 5 standen worden ingesteld. Stand 5 is de hoogste maximumsnelheid. In stand 0 is de wielaandrijving gedeactiveerd.

Met de schakelbeugel voor wielaandrijving kan de snelheid traploos tot aan de ingestelde maximumsnelheid worden geregeld. Hoe verder de schakelbeugel voor wielaandrijving in de richting van de duwstang wordt getrokken, des te hoger de snelheid.

De ingestelde snelheid is van invloed op de acculooptijd. Hoe lager de snelheid, des te langer is de acculooptijd.

- ▶ Plaats de grasmaaier op een vlakke ondergrond.

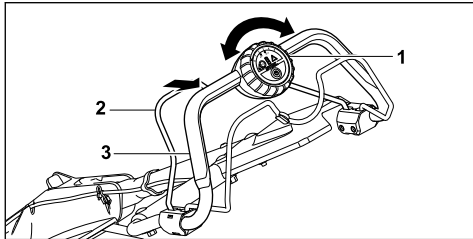

- ▶ Stel met het draaiwiel (1) de gewenste maximumsnelheid in.
- ▶ Trek de schakelbeugel voor wielaandrijving (2) met de linkerhand in de richting van de duwstang (3) en houd deze zodanig dat de duim de duwstang (3) omsluit. De grasmaaier zet zich in beweging.

### 10.3.2 Wielaandrijving uitschakelen

- ▶ Laat de schakelbeugel voor wielaandrijving los.
- ▶ Wacht totdat de grasmaaier stilstaat.
- ▶ Als de grasmaaier doorrijdt: trek de veiligheidssleutel los, neem de accu eruit en neem contact op met een STIHL vakhandelaar. De grasmaaier is defect.

## 11 Grasmaaier controleren

### 11.1 Bedieningsorganen controleren

#### Schakelbeugel voor maaierwerk

- ▶ Trek de veiligheidssleutel eruit.
- ▶ Neem de accu eruit.

- ▶ Trek de schakelbeugel voor maaierwerk volledig in de richting van de duwstang en laat deze weer los.
- ▶ Als de schakelbeugel voor maaierwerk moeilijk beweegt of niet in de uitgangspositie terugveert: gebruik de grasmaaier niet en neem contact op met een STIHL vakhandelaar. De schakelbeugel voor maaierwerk is defect.

#### Schakelbeugel voor wielaandrijving

- ▶ Trek de veiligheidssleutel eruit.
- ▶ Neem de accu eruit.
- ▶ Trek de schakelbeugel voor wielaandrijving volledig in de richting van de duwstang en laat deze weer los.
- ▶ Als de schakelbeugel voor wielaandrijving moeilijk beweegt of niet in de uitgangspositie terugveert: gebruik de grasmaaier niet en neem contact op met een STIHL vakhandelaar. De schakelbeugel voor wielaandrijving is defect.

#### Mes inschakelen

- ▶ Steek de veiligheidssleutel in.
- ▶ Plaats de accu.
- ▶ Activeer de grasmaaier.
- ▶ Druk met de linkerhand op de startknop en houd deze ingedrukt.
- ▶ Trek de schakelbeugel voor maaierwerk met de rechterhand volledig in de richting van de duwstang en houd deze zodanig dat de duim de duwstang omsluit. Het mes draait.
- ▶ Als het mes niet draait: trek de veiligheidssleutel los, neem de accu eruit en neem contact op met een STIHL vakhandelaar. Er is sprake van een storing in de grasmaaier.
- ▶ Laat de startknop en de schakelbeugel voor maaierwerk los. Het mes draait na korte tijd niet meer.
- ▶ Als het mes doordraait: trek de veiligheidssleutel los, neem de accu eruit en neem contact op met een STIHL vakhandelaar. De grasmaaier is defect.

#### Wielaandrijving inschakelen



- ▶ Steek de veiligheidssleutel in.
- ▶ Plaats de accu.
- ▶ Activeer de grasmaaier.
- ▶ Trek de schakelbeugel voor wielaandrijving met de linkerhand volledig in de richting van de duwstang en houd deze zodanig dat de duim de duwstang omsluit. De grasmaaier zet zich in beweging.

- ▶ Laat de schakelbeugel voor wielaandrijving los. De grasmaaier blijft staan.
- ▶ Als de grasmaaier doorrijdt: trek de veiligheids sleutel los, neem de accu eruit en neem contact op met een STIHL vakhandelaar. De grasmaaier is defect.

## 11.2 Mes controleren

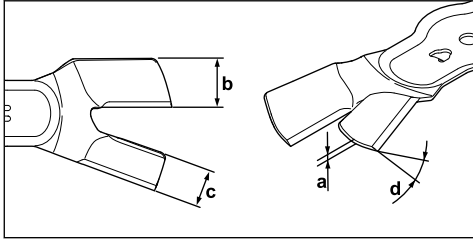
- ▶ Schakel de grasmaaier uit, trek de veiligheids sleutel los en neem de accu eruit.
- ▶ Zet de grasmaaier rechtop,  16.1.



- ▶ Meet het volgende:
  - Dikte a
  - Breedte b
  - Breedte c
  - Slijphoek d
- ▶ Als de minimumdikte of de minimumbreedte is onderschreden: mes vervangen,  20.2.
- ▶ Als de slijphoek niet is aangehouden: mes slijpen,  20.2.
- ▶ Als er onduidelijkheid bestaat: contact opnemen met een STIHL vakhandelaar.

## 11.3 Positie van messen controleren

- ▶ Schakel de grasmaaier uit, trek de veiligheids sleutel los en neem de accu eruit.
- ▶ Zet de grasmaaier rechtop,  16.1.

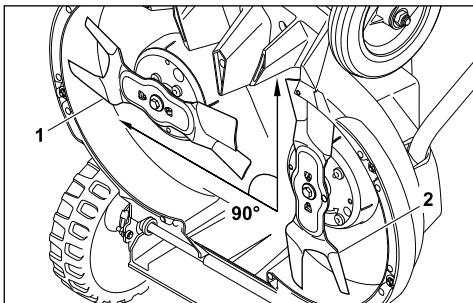

- ▶ Draai één mes zodanig, dat het parallel aan de bodem staat. Het tweede mes draait mee.
- ▶ Controleren of de messen in de correcte positie ten opzichte van elkaar staan

- In de basispositie staat één mes (1) parallel aan de bodem.
- Het tweede mes (2) staat onder een hoek van 90° ten opzichte van het andere mes.
- ▶ Als de messen niet in de correcte positie ten opzichte van elkaar staan: gebruik de grasmaaier niet meer en neem contact op met een STIHL vakhandelaar.

## 12 Met de grasmaaier werken

### 12.1 Grasmaaier vasthouden en leiden

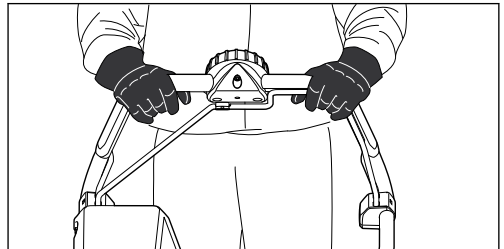

- ▶ Houd de duwstang met beide handen zodanig vast dat de duimen de duwstang omsluiten.

### 12.2 Snijhoogte instellen

Er kunnen 8 snijhoogtes worden ingesteld:

- 25 mm = stand 1
- 35 mm = stand 2
- 45 mm = stand 3
- 55 mm = stand 4
- 65 mm = stand 5
- 75 mm = stand 6
- 90 mm = stand 7
- 100 mm = stand 8

De standen zijn op de grasmaaier aangegeven.

De snijhoogte wordt bij alle wielen afzonderlijk ingesteld. De instelling van de wielen moet gelijk zijn.

#### Snijhoogte achter instellen

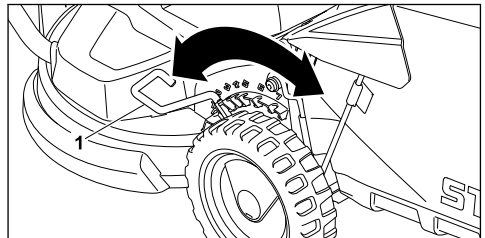

- ▶ Trek de hendel (1) uit de uitsparing en zet deze in de gewenste stand.

### Snijhoogte voor instellen

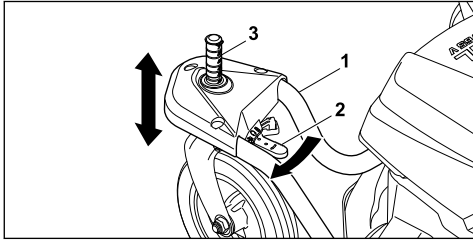

- ▶ Houd de wielvork (1) met de hand vast. De grasmaaier kan niet door zijn eigen gewicht in de laagste stand vallen.
- ▶ Druk de ontgrendelingshendel (2) in de richting van de pijl en houd deze vast.
- ▶ Zet de as (3) in de gewenste stand.
- ▶ Laat de ontgrendelingshendel (2) los. De as (3) klikt vast.

### 12.3 Voorwielen vastzetten

De voorwielen kunnen voor het maaien op een helling worden vastgezet.

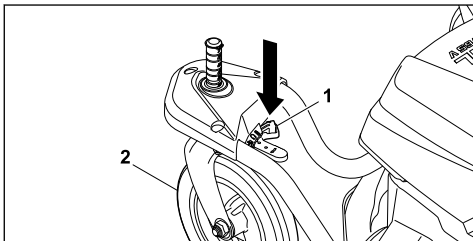

- ▶ Druk op de knop (1).
- ▶ Zet het voorwiel (2) in een rechte stand en laat het vastklikken.
- ▶ Zet het tweede voorwiel ook vast.

### Vastzetting opheffen

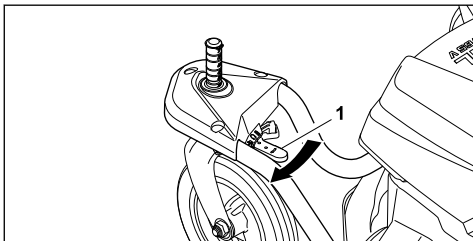

- ▶ Duw de ontgrendelingshendel (1) in de richting van de pijl.

## 12.4 De ECO-modus in- en uitschakelen

De ECO-modus in na het activeren van de grasmaaier ingeschakeld.

Wanneer de ECO-modus is ingeschakeld, herkent de grasmaaier de actuele werkomstandigheden en stelt het toerental van het mes automatisch in.

De looptijd van de accu kan daardoor worden verlengd.

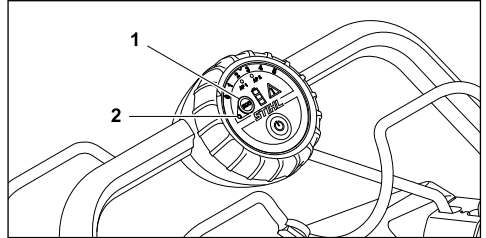

### ECO-modus inschakelen

- ▶ Druk op de knop (1).
- De led (2) brandt.

### ECO-modus uitschakelen

- ▶ Druk op de knop (1).
- De led (2) brandt niet meer.

## 12.5 Maaien



- ▶ Als met ingeschakelde wiel aandrijving wordt gewerkt: rijd de grasmaaier gecontroleerd vooruit.

- ▶ Als met uitgeschakelde wielaandrijving wordt gewerkt: schuif de grasmaaier langzaam en gecontroleerd vooruit.

## 12.6 Grasopvangbox ledigen

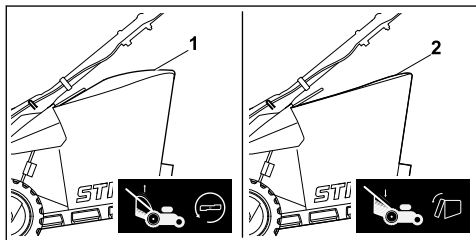

De door het mes gecreëerde luchtstroom tilt de inhoudsindicatie (1) omhoog. Als de grasopvangbox is gevuld, stopt de luchtstroom. Als de luchtstroom te gering is, zakt de inhoudsindicatie (2) naar de rusttoestand terug. Dit is een indicatie dat de grasopvangbox moet worden geleegd.

Van een onbeperkte werking van de inhoudsindicatie is alleen bij een optimale luchtstroom sprake. Invloeden van buitenaf, zoals vochtig, dicht of hoog gras, lage snijstanden, vuil en dergelijke kunnen de luchtstroom en de werking van de inhoudsindicatie negatief beïnvloeden.

- ▶ Als de inhoudsindicatie naar de rusttoestand terugvalt: grasopvangbox ledigen.

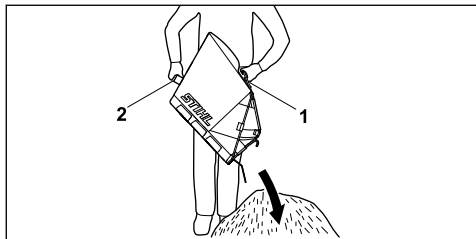

- ▶ Neem de grasopvangbox aan de greep (1) naar boven weg.
- ▶ Houd deze met de andere hand aan de achterste handgreep (2) vast.
- ▶ Maak de grasopvangbox leeg.

## 13 Na de werkzaamheden

### 13.1 Na het werken

- ▶ Schakel de grasmaaier uit, trek de veiligheidsleutel los en neem de accu eruit.
- ▶ Als de grasmaaier nat is: laat de grasmaaier drogen.
- ▶ Reinig de grasmaaier.

## 14 Vervoeren

### 14.1 Grasmaaier vervoeren

- ▶ Schakel de grasmaaier uit.  
Het mes mag niet draaien.

#### Wielaandrijving gebruiken

- ▶ Schakel de wielaandrijving in.
- ▶ Rijd de grasmaaier gecontroleerd vooruit.

#### Grasmaaier schuiven

- ▶ Trek de veiligheidsleutel los en neem de accu eruit.
- ▶ Schuif de grasmaaier langzaam en gecontroleerd vooruit.

#### Grasmaaier dragen

- ▶ Draag werkhandschoenen van stevig materiaal.
- ▶ Trek de veiligheidsleutel los en neem de accu eruit.

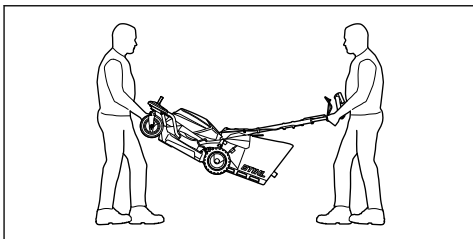

- ▶ Laat één persoon de grasmaaier met beide handen aan de wielvork voor vasthouden en een andere persoon met beide handen aan de duwstang.
- ▶ Til en draag de grasmaaier met twee personen.

#### De grasmaaier in een voertuig transporteren

- ▶ Trek de veiligheidsleutel los en neem de accu eruit.
- ▶ Zet de grasmaaier rechtopstaand zodanig vast, dat de grasmaaier niet kan omvallen en niet kan bewegen.



## 15 Opslaan

### 15.1 Grasmaaier opslaan

- ▶ Schakel de grasmaaier uit, trek de veiligheidsleutel los en neem de accu eruit.
- ▶ Sla de grasmaaier zodanig op, dat aan de volgende voorwaarden is voldaan:
  - De grasmaaier staat buiten het bereik van kinderen.
  - De grasmaaier is schoon en droog.
  - De grasmaaier kan niet omvallen.

## 16 Reinigen

### 16.1 Grasmaaier rechtop zetten

- ▶ Schakel de grasmaaier uit, trek de veiligheids-sleutel los en neem de accu eruit.
- ▶ Plaats de grasmaaier op een vlakke ondergrond.
- ▶ Haak de grasopvangbox los.
- ▶ Zet de snijhoogte in de hoogste stand.  12.2
- ▶ Zet het bovenstuk van de duwstang in de laagste stand,  7.1.  
Het bovenstuk van de duwstang is ontgrendeld
- ▶ Druk met de linkerhand de hendel naar beneden en houd deze vast.

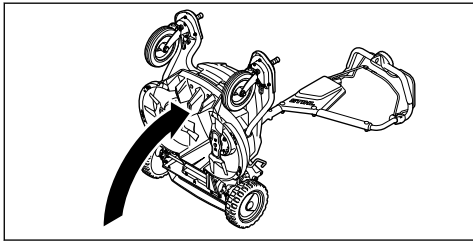

- ▶ Houd met de rechterhand de grasmaaier aan de wielvork vast en zet deze naar achteren rechtop.

### 16.2 Grasmaaier reinigen

- ▶ Schakel de grasmaaier uit, trek de veiligheids-sleutel los en neem de accu eruit.
- ▶ Reinig de grasmaaier met een vochtige doek.
- ▶ Reinig het uitwerpkanaal met een zachte borstel of een vochtige doek.
- ▶ Reinig de elektrische contacten van de grasmaaier met een kwast of een zachte borstel.
- ▶ Reinig de ventilatiesleuven met een kwast.
- ▶ Zet de grasmaaier rechtop.
- ▶ Reinig het gebied rondom het mes en het mes zelf met een houten stok, een zachte borstel of een vochtige doek.

## 17 Onderhoud

### 17.1 Mes demonteren en monteren

#### 17.1.1 Mes demonteren

- ▶ Schakel de grasmaaier uit, trek de veiligheids-sleutel los en neem de accu eruit.
- ▶ Zet de grasmaaier rechtop.

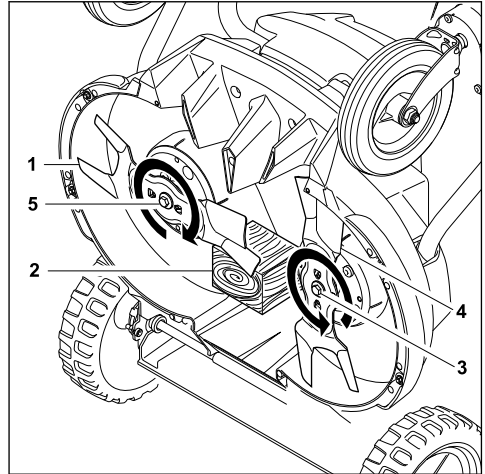

- ▶ Blokkeer het mes (1) met een stuk hout (2).
- ▶ Draai de bout (3) in de richting van de pijl eruit en neem deze met de ring weg.
- ▶ Neem het mes (4) weg.
- ▶ Draai de bout (5) in de richting van de pijl eruit en neem deze met de ring weg.
- ▶ Neem het mes (1) weg.
- ▶ Gooi de bouten (3 en 5) en de ringen weg.  
Gebruik voor de montage van de mes-sen (1 en 4) nieuwe bouten en ringen.

#### 17.1.2 Mes monteren

- ▶ Schakel de grasmaaier uit, trek de veiligheids-sleutel los en neem de accu eruit.
- ▶ Zet de grasmaaier rechtop.

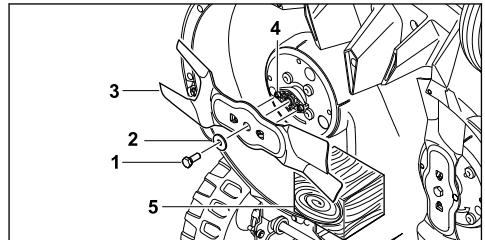

- ▶ Leg de nieuwe ring (2) op de nieuwe bout (1).
- ▶ Breng boutborgmiddel Loctite 243 op de schroefdraad van de bout (1) aan.
- ▶ Plaats het mes (3) zodanig, dat de verhogingen op het contactvlak (4) in de uitsparingen in het mes (3) grijpen.
- ▶ Draai de bout (1) samen met de ring (2) in.
- ▶ Blokkeer het mes (3) met een stuk hout (5).
- ▶ Haal de bout (1) met 30 Nm +/- 3 Nm aan.
- ▶ Monteer het tweede mes.

## 17.2 Messen slijpen en uitbalanceren

Het vereist veel oefening om de messen goed te kunnen slijpen en uitbalanceren.

STIHL raadt aan om de messen door een STIHL vakhandelaar te laten slijpen en uitbalanceren.



### WAARSCHUWING

- De snijkanten van de messen zijn scherp. De gebruiker kan zich snijden.
  - ▶ Draag werkhandschoenen van stevig materiaal.
- ▶ Schakel de grasmaaier uit, trek de veiligheidsleutel los en neem de accu eruit.
- ▶ Zet de grasmaaier rechtop.
- ▶ Demonteer de messen.
- ▶ Slijp de messen. Houd daarbij de slijphoek aan en koel de messen,  20.2. De messen mogen tijdens het slijpen niet blauw verkleuren.
- ▶ Monteer de messen.

- ▶ Als er onduidelijkheid bestaat: neem contact op met een STIHL vakhandelaar.

## 17.3 Riemsparing van de messenaandrijving controleren

Laat eenmaal per jaar de riemsparing van de messenaandrijving door een STIHL vakhandelaar controleren.

## 18 Repareren

### 18.1 Grasmaaier repareren

De gebruiker kan de grasmaaier en de messen niet zelf repareren.

- ▶ Als de grasmaaier of de messen beschadigd zijn: gebruik de grasmaaier of de messen niet en neem contact op met een STIHL vakhandelaar.
- ▶ Als de waarschuwingsstickers onleesbaar of beschadigd zijn: laat de waarschuwingsstickers door een STIHL vakhandelaar vervangen.

## 19 Storingen opheffen

### 19.1 Storingen van de grasmaaier of de accu verhelpen

Storing	Leds op de bedieningseenheid	Leds op de accu	Oorzaak	Oplossing
De grasmaaier gaat bij het inschakelen niet aan.	1 led op het laadtoestanddisplay knippert groen.	1 led knippert groen.	De laadtoestand van de accu is te laag.	▶ Accu laden.
	1 led op het laadtoestanddisplay brandt rood.	1 led brandt rood.	De accu is te warm of te koud.	▶ Trek de veiligheidssleutel eruit. ▶ Neem de accu eruit. ▶ Laat de accu afkoelen of opwarmen.
	De waarschuwingdriehoek knippert rood.	3 leds knipperen rood.	Er is sprake van een storing in de grasmaaier.	▶ Trek de veiligheidssleutel eruit. ▶ Neem de accu eruit. ▶ Reinig de elektrische contacten op de grasmaaier. ▶ Plaats de accu. ▶ Schakel de grasmaaier in. ▶ Als de storing nog steeds aanwezig is: gebruik de grasmaaier niet en neem contact op met een STIHL vakhandelaar.
	De waarschuwingdriehoek brandt rood.	3 leds branden rood.	De grasmaaier is te warm.	▶ Trek de veiligheidssleutel eruit. ▶ Neem de accu eruit. ▶ Laat de grasmaaier afkoelen.
	3 leds op het laadtoestanddisplay branden rood.	4 leds knipperen rood.	Er is sprake van een storing in de accu.	▶ Neem de accu eruit en plaats deze weer terug. ▶ Schakel de grasmaaier in. ▶ Als de storing nog steeds aanwezig is: gebruik de accu niet en neem contact op met een STIHL vakhandelaar.

Storing	Leds op de bedieningseenheid	Leds op de accu	Oorzaak	Oplossing
			De elektrische verbinding tussen de grasmaaier en de accu is onderbroken.	<ul style="list-style-type: none"> <li>▶ Trek de veiligheidssleutel eruit.</li> <li>▶ Neem de accu eruit.</li> <li>▶ Reinig de elektrische contacten op de grasmaaier.</li> <li>▶ Steek de veiligheidssleutel in.</li> <li>▶ Plaats de accu.</li> </ul>
	Alle leds op de bedieningseenheid knipperen.		De communicatie met de bedieningseenheid is onderbroken.	<ul style="list-style-type: none"> <li>▶ Trek de veiligheidssleutel eruit.</li> <li>▶ Neem de accu eruit.</li> <li>▶ gebruik de grasmaaier niet en neem contact op met een STIHL vakhandelaar.</li> </ul>
			De grasmaaier of de accu is vochtig.	<ul style="list-style-type: none"> <li>▶ Trek de veiligheidssleutel eruit.</li> <li>▶ Neem de accu eruit.</li> <li>▶ reinig de grasmaaier.</li> <li>▶ Laat de grasmaaier of de accu drogen.</li> </ul>
			De weerstand op de messen is te groot.	<ul style="list-style-type: none"> <li>▶ Stel een hogere snijhoogte in.</li> <li>▶ Schakel de grasmaaier in lager gras in.</li> </ul>
De wielaandrijving werkt niet.			Er is sprake van een storing in de wielaandrijving.	<ul style="list-style-type: none"> <li>▶ Neem de accu eruit en plaats deze weer terug.</li> <li>▶ Schakel de wielaandrijving in.</li> <li>▶ Als de wielaandrijving nog steeds niet werkt: neem contact op met een STIHL vakhandelaar.</li> </ul>
De grasmaaier schakelt tijdens gebruik uit.	De waarschuwingsdriehoek brandt rood.	3 leds branden rood.	De grasmaaier is te warm.	<ul style="list-style-type: none"> <li>▶ Trek de veiligheidssleutel eruit.</li> <li>▶ Neem de accu eruit.</li> <li>▶ Laat de grasmaaier afkoelen.</li> <li>▶ reinig de grasmaaier.</li> <li>▶ Schakel de grasmaaier niet binnen korte tijd te vaak in.</li> <li>▶ Als met ingeschakelde wielaandrijving wordt gewerkt: stel een lagere snelheid in.</li> <li>▶ Als met uitgeschakelde wielaandrijving wordt gewerkt: ga langzamer vooruit.</li> <li>▶ Stel een hogere snijhoogte in.</li> <li>▶ Maai lager gras.</li> </ul>
			De messen zijn geblokkeerd.	<ul style="list-style-type: none"> <li>▶ Trek de veiligheidssleutel eruit.</li> <li>▶ Neem de accu eruit.</li> <li>▶ reinig de grasmaaier.</li> </ul>
			Er is sprake van een elektrische storing.	<ul style="list-style-type: none"> <li>▶ Neem de accu eruit en plaats deze weer terug.</li> <li>▶ Schakel de grasmaaier in.</li> </ul>
De bedrijfstijd van de grasmaaier is te kort.			De accu is niet volledig geladen.	<ul style="list-style-type: none"> <li>▶ Laad de accu volledig.</li> </ul>
			De levensduur van de accu is overschreden.	<ul style="list-style-type: none"> <li>▶ Vervang de accu.</li> </ul>

## 20 Technische gegevens

### 20.1 Grasmaaier STIHL RMA 765.0 V

Toegestane accu's:

- STIHL AR L
- STIHL AP samen met de dubbele accuhouder ADA 700
- Gewicht zonder accu: 44 kg



- Maximumcapaciteit van de grasopvangbox: 80 l
- Snijbreedte: 63 cm
- Toerental: 3300 1/min.
- Toerental in de ECO-modus: 2800 1/min.

De looptijd staat bij [www.stihl.com/battery-life](http://www.stihl.com/battery-life) aangegeven.

## 20.2 Mes

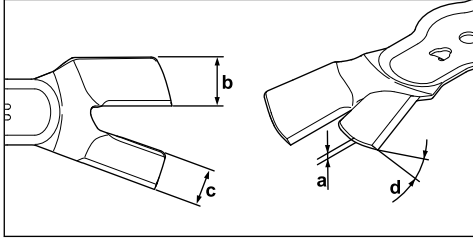

- Minimumdikte a: 2,2 mm
- Minimumbreedte b: 30 mm
- Minimumdiepte c: 26 mm
- Slijphoek d: 30°

## 20.3 Geluids- en vibratiewaarden

De K-waarde voor het geluidsdrukkniveau bedraagt 3 dB(A). De K-waarde voor het geluidsniveau bedraagt 1,2 dB(A). De K-waarde voor de vibratiewaarden bedraagt 0,7 m/s<sup>2</sup>.

- Geluidsniveau  $L_{pA}$  gemeten volgens EN 60335-2-77: 84 dB(A)
- Geluidsniveau  $L_{wA}$  gemeten volgens 2000/14/EC: 92,2 dB(A)
- Vibratiewaarde  $a_{hv}$  gemeten volgens EN 60335-2-77, duwstang: 1,4 m/s<sup>2</sup>

De aangegeven vibratiewaarden zijn volgens een gestandaardiseerde testprocedure gemeten en kunnen ter vergelijking van elektrische apparaten worden geraadpleegd. De daadwerkelijk optredende vibratiewaarden kunnen afhankelijk van de manier van gebruik afwijken van de aangegeven waarden. De aangegeven vibratiewaarden kunnen worden gebruikt voor een eerste inschatting van de vibratiebelasting. De daadwerkelijke vibratiebelasting moet worden ingeschat. Daarbij kan ook rekening worden gehouden met de tijden waarop het elektrische apparaat is uitgeschakeld en die waarin het weliswaar is ingeschakeld, maar zonder belasting draait.

Informatie over het voldoen aan de werkgeversrichtlijn Vibratie 2002/44/EC is op [www.stihl.com/](http://www.stihl.com/) vib aangegeven.

## 20.4 REACH

REACH staat voor een EG voorschrift voor de registratie, classificatie en vrijgave van chemicaliën.

Informatie met betrekking tot het voldoen aan het REACH-voorschrift is onder [www.stihl.com/reach](http://www.stihl.com/reach) weergegeven.

## 21 Onderdelen en toebehoren

### 21.1 Onderdelen en toebehoren

**STIHL** Deze symbolen kenmerken de originele STIHL onderdelen en het originele STIHL toebehoren.

STIHL adviseert alleen originele STIHL onderdelen en origineel STIHL toebehoren te gebruiken.

Reserveonderdelen en toebehoren van andere fabrikanten kunnen door STIHL wat betreft betrouwbaarheid, veiligheid en geschiktheid ondanks continue marktobservatie niet worden beoordeeld en STIHL kan ook niet borg staan voor het gebruik ervan.

Originele STIHL onderdelen en origineel STIHL toebehoren zijn leverbaar via de STIHL dealer.

### 21.2 Belangrijke vervangingsonderdelen

- Mes links: 6392 702 0100
- Mes rechts: 6392 702 0105
- Mesbout links: 9008 348 1800
- Mesbout rechts: 9008 348 1801
- Ring: 9307 021 0180

## 22 Milieuverantwoord afvoeren

### 22.1 Verwijdering van afgedankte grasmaaiers

Informatie over het verwijderen is te krijgen bij de STIHL vakhandelaar.

- ▶ Verwijder afgedankte grasmaaiers, messen, accessoires en verpakking milieuvriendelijk en volgens de voorschriften.

## 23 EU-conformiteitsverklaring

### 23.1 Grasmaaiër STIHL RMA 765.0 V

STIHL Tirol GmbH  
Hans Peter Stihl-Straße 5  
6336 Langkampfen

Oostenrijk

verklaart op eigen verantwoordelijkheid dat

- Type: accugrasmaaier
- Merk: STIHL
- Type: RMA 765.0 V
- Productiecode: 6392

voldoet aan de betreffende bepalingen van de richtlijnen 2000/14/EC, 2006/42/EC, 2014/30/EU en 2011/65/EU en overeenkomstig de op de productiedatum geldende versies van de volgende normen is ontwikkeld en geproduceerd: EN 60335-1, EN 60335-2-77, EN 55014-1 en EN 55014-2 (voor zover van toepassing).

Naam en adres van de bevoegde instantie:

TÜV Rheinland LGA Products GmbH  
Tillystraße 2  
D-90431 Nürnberg

Voor het bepalen van het gemeten en gewaarborgde geluidsniveau is gehandeld volgens richtlijn 2000/14/EC, bijlage VIII.

- Gemeten geluidsniveau: 92,2 dB(A)
- Gewaarborgd geluidsniveau: 93 dB(A)

De technische documentatie is bewaard bij de registratie van het product van STIHL Tirol GmbH.

Het bouwjaar en het machinenummer staan op de grasmaaier vermeld.

Langkampfen, 01-06-2019

STIHL Tirol GmbH

i.o. 

Matthias Fleischer, Hoofd Onderzoek en Ontwikkeling

i.o. 

Sven Zimmermann, Hoofd Kwaliteit

## 24 Veiligheidsinstructies voor grasmaaiers

### 24.1 Inleiding

Dit hoofdstuk geeft de voorgeformuleerde, algemene veiligheidsinstructies weer uit de norm EN 60335-2-77, bijlage EE, voor elektrisch aangedreven grasmaaiers.



### WAARSCHUWING

- **Lees alle veiligheidsinstructies, aanwijzingen, illustraties en technische gegevens waarvan de grasmaaier voorzien is.** Het niet naleven van de volgende aanwijzingen kan elektrische schokken, brand en/of ernstig letsel tot gevolg hebben. **Bewaar alle veiligheidsinstructies en aanwijzingen voor later gebruik.**

### 24.2 Training

- a) Lees de gebruiksaanwijzing zorgvuldig door. Maak u vertrouwd met de verstelbare onderdelen en het juiste gebruik van de machine;
- b) Sta kinderen of andere personen die de gebruiksaanwijzing niet kennen, nooit toe om de grasmaaier te gebruiken. De minimumleeftijd van de gebruiker kan vastgelegd zijn in plaatselijke bepalingen;
- c) Maai nooit als er personen, in het bijzonder kinderen, of dieren in de buurt zijn;
- d) Denk eraan, dat de gebruiker aansprakelijk wordt gesteld voor ongevallen met andere personen of voor schade aan hun eigendommen.

### 24.3 Voorbereidende maatregelen

- a) Draag bij het gebruik van de machine altijd stevige schoenen en een lange broek. Bedien de machine niet op blote voeten of op lichte sandalen. Draag geen loszittende kleding of kleding met loshangende riemen of banden.
- b) Controleer het terrein waarop de machine wordt gebruikt en verwijder alle voorwerpen die door de machine kunnen worden opgepakt en weggeslingerd.
- c) Inspecteer vóór het gebruik altijd visueel of de snijmessen, de bevestigingsbouten en de complete snijeenheid versleten of beschadigd zijn. Versleten of beschadigde snijmessen en bevestigingsbouten mogen ter voorkoming van onbalans alleen per set worden vervangen. Versleten of beschadigde waarschuwingsstickers moeten worden vervangen.

### 24.4 Gebruik

- a) Maai alleen bij daglicht of bij goede kunstverlichting.
- b) Gebruik indien mogelijk het apparaat niet bij nat gras.
- c) Zorg altijd voor een goede stand op hellingen.
- d) Beweeg de machine uitsluitend stapvoets.

- e) Maai op hellingen altijd in dwarsrichting en nooit naar boven of beneden.
- f) Wees bijzonder voorzichtig als u op een helling van richting verandert.
- g) Maai niet op zeer steile hellingen.
- h) Wees bijzonder voorzichtig als u de grasmaaier omdraait of naar u toe trekt.
- i) Houd het/(de) snijmes(sen) vast als de grasmaaier bij het transport over andere ondergronden dan gras moet worden opgetild en als de grasmaaier van en naar het maaivlak wordt verplaatst.
- j) Gebruik de grasmaaier nooit met beschadigde veiligheidsvoorzieningen of beschermroosters of zonder gemonteerde veiligheidsvoorzieningen, bijvoorbeeld botsplaten en/of grasopvanginrichtingen.
- k) Start en bedien de startknop voorzichtig, volgens de aanwijzingen van de fabrikant. Houd uw voeten op voldoende afstand van het/(de) snijmes(sen).
- l) Kantel de grasmaaier niet bij het starten van de motor, tenzij de grasmaaier bij het proces moet worden opgetild. Kantel in dit geval het apparaat slechts zo ver als absoluut noodzakelijk is en til alleen de kant op die van de gebruiker is afgewend.
- m Start de motor niet als u voor het uitwerpkanaal staat.
- n) Houd handen of voeten nooit tegen of onder draaiende onderdelen. Blijf altijd uit de buurt van de uitwerpopening.
- o) Een grasmaaier met draaiende motor mag nooit worden opgetild of gedragen.
- p) Zet de motor uit en trek de start sleutel los. Controleer of alle bewegende delen volledig tot stilstand gekomen zijn:
  - altijd wanneer u de grasmaaier verlaat;
  - voordat u blokkades opheft of verstoppingen in het uitwerpkanaal verwijdert;
  - voordat u de grasmaaier controleert, reinigt of werkzaamheden aan de maaier uitvoert;
  - wanneer een vreemd voorwerp geraakt is. Zoek naar beschadigingen aan de grasmaaier en voer de vereiste reparaties uit voordat u opnieuw start en met de grasmaaier gaat werken.

Als de grasmaaier ongebruikelijk sterk begint te trillen, moet deze onmiddellijk worden nagekeken.

  - Zoek naar beschadigingen;

- Voer de vereiste reparaties van beschadigde onderdelen uit;
- Zorg ervoor dat alle moeren, bouten en schroeven goed zijn aangehaald.

## 24.5 Onderhoud en opslag

- a) Zorg ervoor dat alle moeren, bouten en schroeven goed zijn aangehaald en dat het apparaat in een veilige bedrijfstoestand verkeert.
- b) Controleer regelmatig of de grasopvangbox versleten is of niet goed meer werkt.
- c) Om veiligheidsredenen moeten versleten of beschadigde onderdelen worden vervangen.
- d) Let op dat bij machines met meerdere snijmessen het bewegen van één snijmes kan leiden tot het draaien van de overige snijmessen.
- e) Het er bij het instellen van de machine op dat er geen vingers tussen bewegende snijmessen en stilstaande machineonderdelen terechtkomen.
- f) Laat de motor afkoelen voordat u de machine wegzet.
- g) Let er bij onderhoudswerkzaamheden aan de snijmessen op dat zelfs na het uitschakelen van de spanningsbron de snijmessen nog kunnen worden bewogen.
- h) Om veiligheidsredenen moeten versleten of beschadigde onderdelen worden vervangen. Gebruik uitsluitend originele reserveonderdelen en accessoires.

## Содержание

1	Предисловие.....	229
2	Информация к данному руководству по эксплуатации.....	229
3	Обзор.....	230
4	Указания по технике безопасности.....	231
5	Подготовка газонокосилки к работе.....	236
6	Сборка газонокосилки.....	236
7	Пользовательская настройка газонокосилки.....	237
8	Установка и извлечение аккумулятора.....	237
9	Размещение и извлечение защитного ключа.....	238
10	Включение и выключение газонокосилки.....	238
11	Проверка газонокосилки.....	239
12	Работа с газонокосилкой.....	240

13	После работы.....	242
14	Транспортировка.....	242
15	Хранение.....	242
16	Очистка.....	243
17	Техническое обслуживание.....	243
18	Ремонт.....	244
19	Устранение неисправностей.....	244
20	Технические данные .....	246
21	Запасные части и принадлежности .....	247
22	Утилизация.....	247
23	Сертификат соответствия ЕС.....	247
24	Адреса.....	248
25	Инструкции по технике безопасности для газонокосилки.....	249

## 1 Предисловие

Уважаемый клиент,

мы рады, что вы выбрали изделие STIHL. Мы разрабатываем и производим продукцию высочайшего качества, соответствующую потребностям наших клиентов. Наша продукция обеспечивает высокую надежность даже при экстремальных нагрузках.

STIHL – это и высочайшее качество обслуживания. Наши представители всегда готовы провести для вас компетентную консультацию и инструктаж, а также обеспечить всестороннюю техническую поддержку.

Компания STIHL безоговорочно проводит политику бережного и ответственного отношения к природе. Данное руководство по эксплуатации предназначено для содействия вам в безопасной и экологически благоприятной эксплуатации изделия STIHL в течение всего длительного срока службы.

Мы благодарим вас за доверие и желаем приятных впечатлений от вашего нового изделия STIHL.



д-р Николас Штиль

**ВАЖНО! ПЕРЕД ПРИМЕНЕНИЕМ ОЗНАКОМИТЬСЯ И СОХРАНИТЬ.**

## 2 Информация к данному руководству по эксплуатации

### 2.1 Применяемые документы

Данная инструкция по эксплуатации является переводом оригинальной инструкции по эксплуатации производителя согласно директиве EG 2006/42/EC.

Применяются местные правила техники безопасности.

- ▶ В дополнение к данной инструкции по эксплуатации обязательно следует прочитать, понять и сохранить следующие документы:
  - Инструкция по эксплуатации аккумулятора STIHL AR L
  - Инструкция по эксплуатации ADA 700
  - Инструкция по эксплуатации зарядных устройств STIHL AL 101, 300, 500
  - Указания по технике безопасности аккумулятора STIHL AP
  - Указания по технике безопасности для аккумуляторов STIHL и продуктов со встроенным аккумулятором:  
[www.stihl.com/safety-data-sheets](http://www.stihl.com/safety-data-sheets)

### 2.2 Маркировка предупредительных надписей в тексте



#### ОПАСНОСТЬ

- Указывает на возможные опасности, которые ведут к тяжелым травмам или смерти.
  - ▶ Описанные меры помогут предотвратить тяжелые травмы или смерть.



#### ПРЕДУПРЕЖДЕНИЕ

- Указывает на возможные опасности, которые могут привести к тяжелым травмам **или смерти**.
  - ▶ Описанные меры помогут предотвратить тяжелые травмы или смерть.

#### УКАЗАНИЕ

- Указывает на возможные опасности, которые могут привести к возникновению материального ущерба.
  - ▶ Описанные меры помогут избежать возникновения материального ущерба.

## 2.3 Символы в тексте



Данный символ указывает на главу в данной инструкции по эксплуатации.

## 3 Обзор

### 3.1 Газонокосилка и аккумулятор

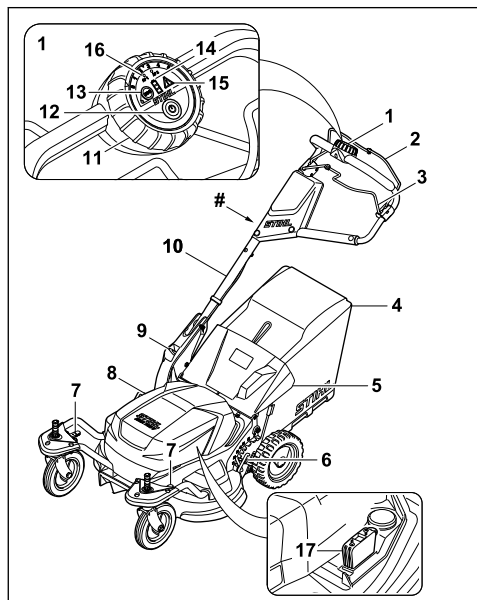

#### 1 Блок управления

Блок управления используется для включения газонокосилки, активации режима ECO, просмотра уровня заряда аккумулятора и установки максимальной скорости. При использовании двойного отделения для аккумулятора ADA 700 отображается состояние используемого аккумулятора.

#### 2 Рукоятка переключения для запуска кошения

Рукоятка переключения для запуска кошения вместе с кнопкой включения включает и выключает ножи.

#### 3 Рукоятка переключения привода движения

Рукоятка переключения привода движения включает и выключает привод движения.

#### 4 Травосборник

Травосборник собирает скошенную траву.

#### 5 Откидная крышка

Откидная крышка закрывает желоб выброса.

#### 6 Рычаг

Рычаг используется для установки высоты скашивания задних колес.

#### 7 Рычаг

Рычаг используется для установки высоты скашивания, а также фиксации и ослабления передних колес.

#### 8 Крышка

Крышка закрывает аккумулятор и защитный ключ.

#### 9 Рычаг

Рычаг используется для установки и складывания ведущей ручки.

#### 10 Ведущая ручка

Ведущая ручка служит для удерживания, продвижения и транспортировки газонокосилки.

#### 11 Дисковый переключатель

Дисковый переключатель используется для установки максимальной скорости.

#### 12 Кнопка включения

Кнопка включения активирует газонокосилку и вместе с рукояткой переключения для запуска кошения включает ножи.

#### 13 Выключатель ECO

Выключатель ECO включает и выключает режим ECO.

#### 14 Индикатор уровня заряда

При нажатии кнопки включения светодиоды показывают уровень заряда и наличие неисправностей аккумулятора.

#### 15 Предупредительный треугольник

Предупредительный треугольник указывает на неисправности в газонокосилке.

#### 16 Индикация для двойного отделения для аккумулятора ADA 700

Светодиоды отображают состояние используемого в данный момент аккумулятора.

#### 17 Защитный ключ

Защитный ключ активирует газонокосилку.

#### # Фирменная табличка с паспортными данными и номером машины

## 3.2 Символы

На газонокосилке и аккумуляторе могут быть нанесены символы, они означают следующее:



Этот символ обозначает защитный ключ.



Этот символ обозначает выключатель ECO.



Этот символ указывает вес газонокосилки.



Гарантированный уровень шума в соответствии с Директивой 2000/14/ЕС в дБ(А) для сопоставления акустической эмиссии продуктов.



Не утилизировать продукт вместе с бытовыми отходами.



Активировать газонокосилку и установить максимальную скорость.



Включить ножи косилки.



Включить привод движения.



В этом положении рычаг фиксирует передние колеса.



В этом положении рычага передние колеса свободно двигаются.



В этом положении рычага можно настроить высоту скашивания на передних колесах.



Травосборник заполняется.



Травосборник заполнен. Опустошить травосборник.

## 4 Указания по технике безопасности

### 4.1 Предупредительные символы

На газонокосилке могут быть нанесены предупредительные символы, они означают следующее:



Соблюдать предписания по технике безопасности и выполнять соответствующие действия.



Обязательно следует прочитать, понять и сохранить инструкцию по эксплуатации.



Соблюдать указания по технике безопасности в отношении отбрасываемых предметов и выполнять соответствующие действия.



Не касаться вращающегося ножа.



Извлекать аккумулятор на время простоев в работе, транспортировки, хранения, технического обслуживания или ремонта.



Внимать защитный ключ на время простоев в работе, транспортировки, хранения, технического обслуживания или ремонта.



Сохранять безопасное расстояние.

### 4.2 Использование по назначению

Газонокосилка STIHL RMA 765 V предназначена для кошения сухой травы.

Газонокосилка питается от аккумулятора STIHL AR L или аккумулятора STIHL AP вместе с двойным отделением для аккумулятора ADA 700.

### ⚠ ПРЕДУПРЕЖДЕНИЕ

- Аккумуляторы, не одобренные компанией STIHL для использования с этой газонокосилкой, могут стать причиной возгорания и взрыва. Это связано с опасностью получения серьезных травм вплоть до летального исхода, а также с опасностью материального ущерба.
  - ▶ Использовать газонокосилку с аккумулятором STIHL AR L или аккумулятором STIHL AP вместе с двойным отделением для аккумулятора ADA 700.
- Использование газонокосилки или аккумулятора не по назначению может привести к серьезным травмам, смерти или материальному ущербу.
  - ▶ Использовать газонокосилку только в соответствии с описанием, приведенным в данной инструкции по эксплуатации.

- ▶ Использовать аккумулятор, как описано в данной инструкции по эксплуатации для аккумулятора STIHL AR L или в инструкции по эксплуатации для двойного отделения для аккумулятора ADA 700.

### 4.3 Требования к пользователю

#### ▲ ПРЕДУПРЕЖДЕНИЕ

- Пользователи, не прошедшие инструктаж, могут не осознавать или неправильно оценивать опасности, связанные с газонокосилкой. Это связано с опасностью получения пользователем или другими лицами серьезных травм вплоть до летального исхода.



- ▶ Обязательно следует прочитать, понять и сохранить инструкцию по эксплуатации.
- ▶ При необходимости передать газонокосилку другому лицу: передать также инструкцию по эксплуатации.
- ▶ Убедиться, что пользователь выполняет следующие условия:
  - Пользователь спокоен и бодр.
  - Пользователь физически, психически и умственно в состоянии управлять газонокосилкой и работать с ней. Если пользователь обладает физическими, психическими или умственными недостатками, он может работать с устройством только под надзором ответственного лица или следуя его указаниям.
  - Пользователь может осознавать и оценивать опасности, связанные с газонокосилкой.
  - Пользователь осознает, что несет ответственность за несчастные случаи и материальный ущерб.
  - Пользователь достиг совершеннолетия или обучен соответствующей профессии согласно национальным правилам.
  - Пользователь прошел инструктаж специализированного центра STIHL или специалиста перед первым использованием газонокосилки.
  - Пользователь не находится под воздействием алкоголя, лекарств или наркотиков.
- ▶ При возникновении вопросов: обратиться в сервисный центр STIHL.

### 4.4 Рабочая одежда и оснащение

#### ▲ ПРЕДУПРЕЖДЕНИЕ

- Во время работы предметы могут быть захвачены вверх с высокой скоростью. Пользователь может получить травмы.
  - ▶ Во время работы надевать длинные брюки из износостойкого материала.
- Во время работы возможно образование пылевых вихрей. Вдыхаемая пыль может негативно повлиять на здоровье и стать причиной аллергических реакций.
  - ▶ При образовании пылевых вихрей: надевать защитную маску от пыли.
- Несоответствующая одежда может зацепиться за древесину, мелкий кустарник или попасть в газонокосилку. Пользователь в несоответствующей одежде может получить серьезные травмы.
  - ▶ Надевать облегчающую одежду.
  - ▶ Необходимо снять шарфы и украшения.
- Во время очистки, технического обслуживания или транспортировки пользователь может коснуться ножа. Пользователь может получить травмы.
  - ▶ Во время работы надевать рабочие перчатки из износостойкого материала.
- Если на пользователе надето несоответствующая обувь, то он может поскользнуться. Пользователь может получить травмы.
  - ▶ Обувь должна быть прочной, закрытой и иметь нескользкую подошву.
- Во время заточки ножей могут вылетать частицы материала. Пользователь может получить травмы.
  - ▶ Надевать плотно прилегающие защитные очки. Подходящие защитные очки проверяются в соответствии со стандартом EN 166 или в соответствии с национальными правилами и доступны в розничной сети соответствующей маркировкой.
  - ▶ Во время работы надевать рабочие перчатки из износостойкого материала.

### 4.5 Рабочая зона пользователя и окружающие условия

#### ▲ ПРЕДУПРЕЖДЕНИЕ

- Другие люди, дети и животные могут не осознавать и не оценивать опасности, связанные с газонокосилкой и отброшенными ею предметами. Это связано с опасностью получения другими людьми, детьми и

животными серьезных травм, а также с опасностью материального ущерба.



▶ В рабочей зоне запрещено присутствие посторонних лиц, детей и животных.

- ▶ Соблюдать дистанцию до предметов.
- ▶ Не оставлять газонокосилку без присмотра.
- ▶ Убедиться, что дети не могут играть с газонокосилкой.
- Электрические компоненты газонокосилки могут создавать искры. Искры могут стать причиной возгорания или взрыва в легковоспламеняющейся или взрывоопасной среде. Это может привести к серьезным травмам или летальному исходу и материальному ущербу.
  - ▶ Не работать рядом с легковоспламеняющимися и взрывчатыми веществами.

## 4.6 Безопасное состояние

### 4.6.1 Газонокосилка

Газонокосилка находится в безопасном состоянии, если выполнены следующие условия:

- Газонокосилка не имеет повреждений.
- Газонокосилка чистая.
- Элементы управления работают исправно и не подвергались изменениям.
- Для обеспечения кошения и сбора скошенной травы в травосборник: травосборник правильно установлен.
- Для обеспечения кошения и сброса скошенной травы сзади: травосборник снят и откидная крышка закрыта.
- Нож правильно установлен.
- На этой газонокосилке установлены оригинальные дополнительные принадлежности STIHL.
- Принадлежности установлены правильно.

## ▲ ПРЕДУПРЕЖДЕНИЕ

- Если устройство не находится в технически безопасном состоянии, то его компоненты могут работать неправильно, а защитные устройства могут выйти из строя. В результате чего возможно получение серьезных травм вплоть до летального исхода.
  - ▶ Не работать с поврежденной газонокосилкой.
  - ▶ Если газонокосилка загрязнена: очистить газонокосилку.
  - ▶ Не вносить изменений в конструкцию газонокосилки.

- ▶ Если элементы управления не работают: не работать с газонокосилкой.
- ▶ Для обеспечения кошения и сбора скошенной травы в травосборник: произвести установку травосборника в соответствии с указаниями в данной инструкции по эксплуатации.
- ▶ На эту газонокосилку разрешается устанавливать оригинальные дополнительные принадлежности STIHL.
- ▶ Производить установку ножа в соответствии с указаниями в данной инструкции по эксплуатации.
- ▶ Производить установку принадлежностей в соответствии с указаниями в данной инструкции по эксплуатации или в инструкции по эксплуатации принадлежностей.
- ▶ Не вставлять предметы в отверстия газонокосилки.
- ▶ Не соединять контакты разъема для ключа металлическими предметами во избежание замыкания.
- ▶ Заменять изношенные или поврежденные таблички с предупредительными надписями.
- ▶ При возникновении вопросов: обратиться в сервисный центр STIHL.

### 4.6.2 Ножи

Ножи находятся в безопасном состоянии, если выполнены следующие условия:

- Ножи и навесное оборудование не повреждены.
- Ножи не деформированы.
- Ножи правильно установлены.
- Ножи находятся под углом 90° друг к другу, 11.3.
- Ножи правильно заточены.
- Ножи не имеют заусенцев.
- Ножи правильно отбалансированы.
- Значения минимальной ширины и прочности ножей не выходят за нижнюю границу допустимого диапазона, 20.2.
- Соблюден угол заточки, 20.2.

## ▲ ПРЕДУПРЕЖДЕНИЕ

- В небезопасном состоянии детали ножей могут соскочить и быть отброшены. В результате чего возможно получение серьезных травм.
  - ▶ Запрещается использовать поврежденные ножи и неисправные навесные орудия.
  - ▶ Установить ножи правильно.
  - ▶ Заточить ножи правильно.



- ▶ Если значения минимальной ширины и прочности выходят за нижнюю границу допустимого диапазона: заменить ножи.
- ▶ Отбалансировать ножи в специализированном центре STIHL.
- ▶ При возникновении вопросов: обратиться в сервисный центр STIHL.

## 4.7 Работа с устройством

### ▲ ПРЕДУПРЕЖДЕНИЕ

- В некоторых ситуациях пользователь может потерять концентрацию. Он может споткнуться, упасть и получить серьезные травмы.
  - ▶ Работать спокойно и вдумчиво.
  - ▶ При плохих условиях освещения и видимости не работать с газонокосилкой.
  - ▶ Управлять газонокосилкой должен только один пользователь.
  - ▶ Следить за препятствиями.
  - ▶ Не переворачивать газонокосилку.
  - ▶ Работать, стоя на земле и сохраняя равновесие.
  - ▶ При появлении признаков усталости вовремя сделать перерыв.
  - ▶ При скашивании на склоне косить в поперечном направлении к склону.
  - ▶ Не косить на крутых склонах.
- Вращающиеся ножи могут поранить пользователя. Пользователь может получить серьезные травмы.



- ▶ Не касаться вращающихся ножей.
- ▶ Если ножи заблокированы посторонним предметом: выключить газонокосилку, вынуть защитный ключ и снять аккумулятор. Только после этого убрать мешающий предмет.

- Если работы производятся без привода движения, возможно случайное включение привода движения и газонокосилка начнет движение. Это связано с опасностью получения серьезных травм или материального ущерба.
  - ▶ Нажать рукоятку переключения привода движения только, если нужно включить привод движения.
- Если во время работы газонокосилка изменяет поведение или ведет себя необычно, возможно, она находится в технически небезопасном состоянии. Это связано с опасностью получения серьезных травм или материального ущерба.
  - ▶ Окончить работу, вынуть защитный ключ, снять аккумулятор и связаться со специализированным центром STIHL.

- Во время работы газонокосилки может возникнуть вибрация.
  - ▶ Необходимо работать в перчатках.
  - ▶ Во время работы делать перерывы.
  - ▶ При появлении признаков нарушения кровообращения обратиться к врачу.
- Если во время работы ножи столкнутся с посторонним предметом, они могут сломаться, в результате чего ножи или их части могут быть отброшены из-под газонокосилки с большой скоростью. Это связано с опасностью получения травм или материального ущерба.
  - ▶ Необходимо удалить посторонние предметы из рабочей зоны.
- После того как пользователь отпускает рукоятку переключения для запуска косения, ножи продолжают вращаться в течение некоторого времени. Это может привести к серьезным травмам.
  - ▶ Дождаться прекращения вращения ножей.
- При столкновении вращающихся ножей с твердым предметом могут возникнуть искры. Искры могут стать причиной возгорания в легковоспламеняющейся среде. Это может привести к серьезным травмам или летальному исходу и материальному ущербу.
  - ▶ Не работать в легковоспламеняющейся среде.
- Если во время работы ножи столкнутся с посторонним предметом, они могут сломаться или может измениться положение ножей.
  - ▶ При столкновении ножей с предметом выключить газонокосилку и проверить состояние газонокосилки и ножей.
- Если газонокосилка оставлена без присмотра на наклонной поверхности, она может случайно откатиться. Это связано с опасностью получения травм или материального ущерба.
  - ▶ Оставлять газонокосилку без присмотра только, когда она стоит на ровной поверхности и не может случайно откатиться.
- Если к ведущей ручке прикреплены какие-либо предметы, газонокосилка может опрокинуться из-за дополнительного веса. Это связано с опасностью получения травм или материального ущерба.
  - ▶ Не закреплять на ведущей ручке никакие предметы.

### ▲ ОПАСНОСТЬ

- Если работы проводятся вблизи токоведущих кабелей, ножи могут соприкоснуться с

- токоведущими кабелями и повредить их. Пользователь может получить серьезные травмы вплоть до летального исхода.
- ▶ Не работать рядом с токоведущими кабелями.
- При работе в непогоду пользователя может ударить молния. Пользователь может получить серьезные травмы вплоть до летального исхода.
- ▶ При непогоде не работать.

## 4.8 Транспортировка

### ▲ ПРЕДУПРЕЖДЕНИЕ

- При транспортировке газонокосилка может опрокинуться или сдвинуться. Это связано с опасностью получения травм или материального ущерба.
- ▶ Вынуть защитный ключ.
- ▶ Извлечь аккумулятор.
- ▶ Закрепить газонокосилку стяжными ремнями или сеткой, чтобы она не опрокинулась и не могла двигаться.
- Если во время транспортировки с выключенным приводом движения установлены защитный ключ и аккумулятор, привод движения может случайно включиться и газонокосилка начнет движение. Это связано с опасностью получения серьезных травм или материального ущерба.
- ▶ Вынуть защитный ключ.
- ▶ Извлечь аккумулятор.
- Газонокосилка тяжелая. Пользователь может получить травму при переносе газонокосилки в одиночку.
- ▶ Переносить газонокосилку вдвоем.

## 4.9 Хранение

### ▲ ПРЕДУПРЕЖДЕНИЕ

- Дети могут не осознавать и неправильно оценивать опасности, связанные с газонокосилкой. В результате чего они могут получить серьезные травмы.
- ▶ Вынуть защитный ключ.
- ▶ Извлечь аккумулятор.
- ▶ Газонокосилка должна храниться в недоступном для детей месте.
- Электрические контакты газонокосилки и металлические компоненты могут подвергаться коррозии под воздействием влаги. Газонокосилка может получить повреждение.
- ▶ Вынуть защитный ключ.
- ▶ Извлечь аккумулятор.

- ▶ Газонокосилку следует хранить в чистом и сухом месте.
- Если во время хранения установлены защитный ключ и аккумулятор, привод движения может случайно включиться и газонокосилка начнет движение. Это связано с опасностью получения серьезных травм или материального ущерба.
- ▶ Вынуть защитный ключ.
- ▶ Извлечь аккумулятор.

## 4.10 Очистка, техническое обслуживание и ремонт

### ▲ ПРЕДУПРЕЖДЕНИЕ





- Если во время очистки, технического обслуживания или ремонта установлены защитный ключ и аккумулятор, ножи могут случайно включиться. Это связано с опасностью получения серьезных травм или материального ущерба.
- ▶ Вынуть защитный ключ.
- ▶ Извлечь аккумулятор.
- Если во время очистки, технического обслуживания и ремонта установлены защитный ключ и аккумулятор, привод движения может случайно включиться и газонокосилка начнет движение. Это связано с опасностью получения серьезных травм или материального ущерба.
- ▶ Вынуть защитный ключ.
- ▶ Извлечь аккумулятор.
- Сильные чистящие средства, очистка струей высокого давления или острые предметы могут повредить газонокосилку или ножи. В результате неправильной очистки газонокосилки или ножей компоненты могут не функционировать должным образом, а защитные устройства могут выйти из строя. Это может привести к серьезным травмам.
- ▶ Производить очистку газонокосилки или ножа только в соответствии с описанием, приведенным в данной инструкции по эксплуатации.
- В результате неправильного технического обслуживания или ремонта газонокосилки или ножей компоненты могут не функционировать должным образом, а защитные устройства могут выйти из строя. В результате чего возможно получение серьезных травм вплоть до летального исхода.
- ▶ Не осуществлять техническое обслуживание и ремонт газонокосилки своими силами.





- ▶ При необходимости проведения технического обслуживания или ремонта газонокосилки обратиться в сервисный центр STIHL.
- ▶ Производить техобслуживание ножа в соответствии с указаниями в этой инструкции по эксплуатации.
- Во время очистки, технического обслуживания или ремонта ножи могут двигаться. Второй нож приводится в движение за счет вращения первого ножа. Пользователь может порезаться об острые режущие кромки и получить травму.
  - ▶ Во время работы надевать рабочие перчатки из износостойкого материала.
- Во время заточки ножи могут нагреться. Пользователь может получить ожог.
  - ▶ Дождаться, пока ножи остынут.
  - ▶ Во время работы надевать рабочие перчатки из износостойкого материала.

## 5 Подготовка газонокосилки к работе

### 5.1 Подготовка газонокосилки к работе

Перед началом работы необходимо выполнить следующие шаги:

- ▶ Убедиться, что следующие компоненты находятся в безопасном состоянии:
  - Газонокосилка,  4.6.1.
  - Нож,  4.6.2.
  - Аккумулятор, как описано в данной инструкции по эксплуатации для аккумулятора STIHL AR L или в инструкции по эксплуатации для двойного отделения для аккумулятора ADA 700, а также в предписаниях по технике безопасности для аккумулятора STIHL AP.
- ▶ Проводить проверку аккумулятора, как описано в данной инструкции по эксплуатации для аккумулятора STIHL AR L или в инструкции по эксплуатации для двойного отделения для аккумулятора ADA 700, а также в предписаниях по технике безопасности для аккумулятора STIHL AP.
- ▶ Полностью зарядить аккумулятор в соответствии с описанием, приведенным в инструкции по эксплуатации для зарядных устройств STIHL AL 101, 300, 500.
- ▶ Очистить газонокосилку,  16.2.
- ▶ Проверить нож,  11.2.
- ▶ Откинуть и отрегулировать ведущую ручку,  7.1.

- ▶ Для обеспечения кошения и сбора скошенной травы в травосборник: установить травосборник,  6.1.2.
- ▶ Для обеспечения кошения и сброса скошенной травы сзади: снять травосборник,  6.1.3.
- ▶ Установить высоту скашивания,  12.2.
- ▶ Проверить элементы управления,  11.1.
  - ▶ Если во время проверки элементов управления предупредительный треугольник на блоке управления мигает красным: вынуть защитный ключ, снять аккумулятор и связаться со специализированным центром STIHL.
 В газонокосилке имеется неисправность.
- ▶ Если шаги не могут быть выполнены: не использовать газонокосилку и связаться со специализированным центром STIHL.

## 6 Сборка газонокосилки

### 6.1 Сборка, установка и снятие травосборника

#### 6.1.1 Сборка травосборника

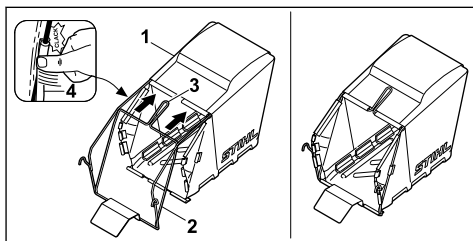

- ▶ Надеть ткань (1) на раму (2) так, чтобы опорная пластина была внизу, а рукоятка (3) с внешней стороны ткани.
- ▶ Прижать пластиковые профили (4) к раме. Пластиковые профили фиксируются со щелчком.

#### 6.1.2 Установка травосборника

- ▶ Выключение газонокосилки
- ▶ Поставить газонокосилку на ровную поверхность.

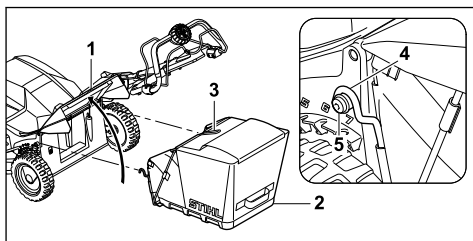

- ▶ Открыть откидную крышку (1) и удерживать ее.
- ▶ Взять травосборник (2) за рукоятку (3) и навесить крючок (4) на ось (5).
- ▶ Отвести откидную крышку (1) на травосборнике (2).

### 6.1.3 Снятие травосборника

- ▶ Выключить газонокосилку.
- ▶ Поставить газонокосилку на ровную поверхность.
- ▶ Открыть откидную крышку и удерживать ее.
- ▶ Снять верхнюю часть травосборника за рукоятку движением вверх.
- ▶ Закрыть откидную крышку.

## 7 Пользовательская настройка газонокосилки

### 7.1 Регулировка ведущей ручки

- ▶ Выключить газонокосилку, вынуть защитный ключ и снять аккумулятор.
- ▶ Поставить газонокосилку на ровную поверхность.

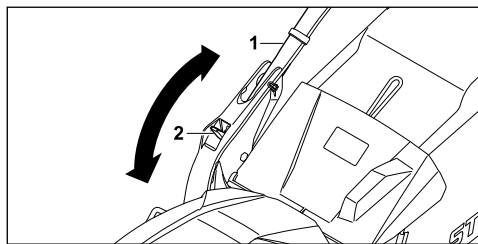

- ▶ Удерживать ведущую ручку (1).
- ▶ Прижать рычаг (2) вниз и удерживать его в этом положении.
- ▶ Установить ведущую ручку (1) в требуемое положение.
- ▶ Отпустить рычаг (2) и проконтролировать, чтобы ведущая ручка полностью защелкнулась.

### 7.2 Складывание ведущей ручки

Ведущую ручку можно сложить для удобной транспортировки или компактного хранения.

- ▶ Выключить газонокосилку, вынуть защитный ключ и снять аккумулятор.
- ▶ Поставить газонокосилку на ровную поверхность.
- ▶ Удерживать рычаг нажатым.
- ▶ Откинуть ведущую ручку вперед.

## 8 Установка и извлечение аккумулятора

### 8.1 Установка аккумулятора

- ▶ Вынуть защитный ключ.
- ▶ Поставить газонокосилку на ровную поверхность.

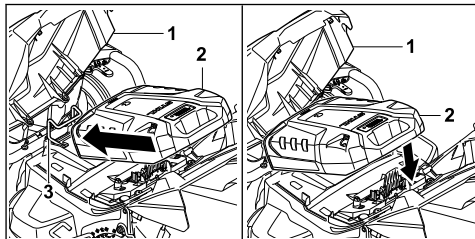

- ▶ Открыть откидную крышку (1).
- ▶ Вставить аккумулятор (2) в держатель (3).
- ▶ Надавить на аккумулятор (2) вниз. Аккумулятор (2) фиксируется со щелчком и блокируется.
- ▶ Закрыть крышку (1).

### 8.2 Извлечение аккумулятора

- ▶ Поставить газонокосилку на ровную поверхность.

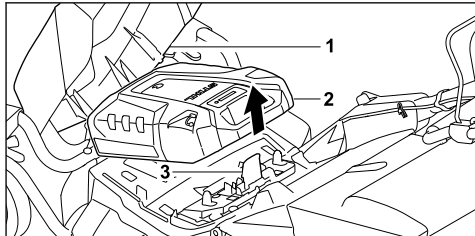

- ▶ Открыть откидную крышку (1).
- ▶ Прижать стопорный рычаг (3) вниз и удерживать его нажатым. Аккумулятор (2) деблокирован и его можно извлечь.
- ▶ Закрыть крышку (1).

## 9 Размещение и извлечение защитного ключа

### 9.1 Размещение защитного ключа

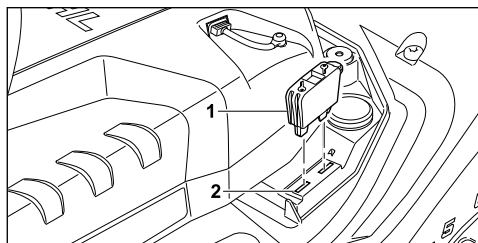

- ▶ Открыть откидную крышку.
- ▶ Вставить защитный ключ (1) в отверстие для ключа (2).
- ▶ Закрыть крышку.

### 9.2 Извлечение защитного ключа

- ▶ Открыть откидную крышку.
- ▶ Вынуть защитный ключ.
- ▶ Закрыть крышку.
- ▶ Защитный ключ должен храниться в недоступном для детей месте.

## 10 Включение и выключение газонокосилки

### 10.1 Активация газонокосилки

- ▶ Поставить газонокосилку на ровную поверхность.

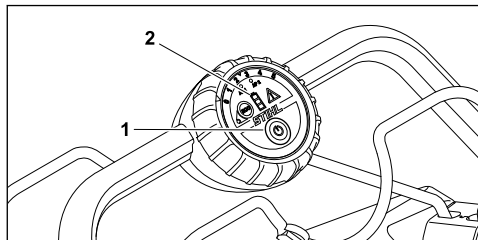

- ▶ Нажать кнопку включения (1). Газонокосилка активирована. Светодиоды (2) показывают уровень заряда аккумулятора.

### 10.2 Включение и выключение ножа

#### 10.2.1 Включение ножей

- ▶ Поставить газонокосилку на ровную поверхность.

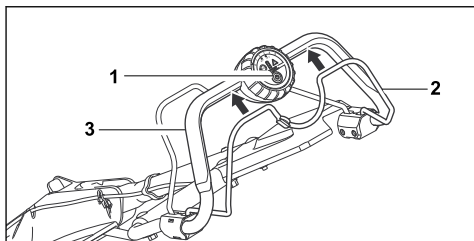

- ▶ Нажать кнопку включения (1) левой рукой и удерживать ее нажатой.
- ▶ Правой рукой потянуть рукоятку переключения для запуска кошения (2) в направлении ведущей ручки (3) и удерживать ее в таком положении, обхватив большим пальцем ведущую ручку (3). Ножи вращаются.
- ▶ Отпустить кнопку включения (1).
- ▶ Удерживать ведущую ручку (3) и рукоятку переключения для запуска кошения (2) правой рукой, обхватив большим пальцем ведущую ручку (3).

#### 10.2.2 Выключение ножей

- ▶ Опустить рукоятку переключения для запуска кошения.
  - ▶ Дождаться прекращения вращения ножей.
  - ▶ Если ножи продолжают вращаться: вынуть защитный ключ, снять аккумулятор и связаться со специализированным центром STIHL.
- Газонокосилка неисправна.

### 10.3 Включение и выключение привода движения

#### 10.3.1 Включение привода движения

Дисковый переключатель используется для установки 5 уровней скорости. Уровень 5 — самая высокая максимальная скорость. На уровне 0 привод движения деактивируется.

С помощью рукоятки переключения привода движения можно плавно регулировать скорость до заданной максимальной скорости. Чем дальше тянуть рукоятку переключения привода движения в направлении ведущей ручки, тем выше скорость.

Установленная скорость влияет на срок службы аккумулятора. Чем ниже скорость, тем дольше газонокосилка будет работать от аккумулятора.

- ▶ Поставить газонокосилку на ровную поверхность.

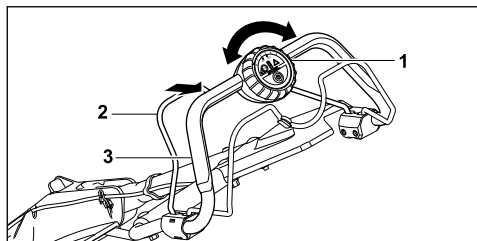

- ▶ Установить с помощью дискового переключателя (1) максимальную скорость.
- ▶ Левой рукой потянуть рукоятку переключения привода движения (2) в направлении ведущей ручки (3) и удерживать ее в таком положении, обхватив большим пальцем ведущую ручку (3).  
Газонокосилка приходит в движение.

### 10.3.2 Выключение привода движения

- ▶ Опустить рукоятку переключения привода движения.
- ▶ Дождаться остановки газонокосилки.
- ▶ Если газонокосилка продолжает работать: вынуть защитный ключ, снять аккумулятор и связаться со специализированным центром STIHL.  
Газонокосилка неисправна.

## 11 Проверка газонокосилки

### 11.1 Проверка элементов управления

#### Рукоятка переключения для запуска кошения

- ▶ Вынуть защитный ключ.
- ▶ Извлечь аккумулятор.
- ▶ Полностью потянуть рукоятку переключения для запуска кошения в направлении ведущей ручки и снова отпустить.
- ▶ Если рукоятка переключения для запуска кошения перемещается с трудом или не возвращается в исходное положение: не использовать газонокосилку и связаться со специализированным центром STIHL.  
Рукоятка переключения для запуска кошения неисправна.

#### Рукоятка переключения привода движения

- ▶ Вынуть защитный ключ.
- ▶ Извлечь аккумулятор.
- ▶ Полностью потянуть рукоятку переключения привода движения в направлении ведущей ручки и снова отпустить.
- ▶ Если рукоятка переключения привода движения перемещается с трудом или не возвращается в исходное положение: не

использовать газонокосилку и связаться со специализированным центром STIHL.  
Рукоятка переключения привода движения неисправна.

#### Включение ножа

- ▶ Вставить защитный ключ.
- ▶ Установить аккумулятор.
- ▶ Активировать газонокосилку.
- ▶ Нажать кнопку включения левой рукой и удерживать ее нажатой.
- ▶ Правой рукой потянуть рукоятку переключения для запуска кошения в направлении ведущей ручки и удерживать ее в таком положении, обхватив большим пальцем ведущую ручку.  
Нож вращается.
- ▶ Если нож не вращается: вынуть защитный ключ, снять аккумулятор и связаться со специализированным центром STIHL.  
В газонокосилке имеется неисправность.
- ▶ Отпустить кнопку включения и рукоятку переключения для запуска кошения.  
Через короткое время нож больше не поворачивается.
- ▶ Если нож больше не вращается: вынуть защитный ключ, снять аккумулятор и связаться со специализированным центром STIHL.  
Газонокосилка неисправна.

#### Включение привода движения

- ▶ Вставить защитный ключ.
- ▶ Установить аккумулятор.
- ▶ Активировать газонокосилку.
- ▶ Левой рукой потянуть рукоятку переключения привода движения в направлении ведущей ручки и удерживать ее в таком положении, обхватив большим пальцем ведущую ручку.  
Газонокосилка приходит в движение.
- ▶ Опустить рукоятку переключения привода движения.  
Газонокосилка останавливается.
- ▶ Если газонокосилка продолжает работать: вынуть защитный ключ, снять аккумулятор и связаться со специализированным центром STIHL.  
Газонокосилка неисправна.

### 11.2 Проверка ножа

- ▶ Выключить газонокосилку, вынуть защитный ключ и снять аккумулятор.
- ▶ Остановить газонокосилку, 16.1.

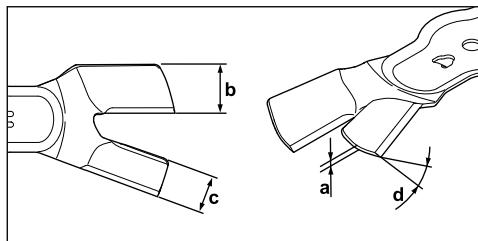

- ▶ Измерить следующее:
  - Толщина a
  - Ширина b
  - Ширина c
  - Угол заточки d
- ▶ Если значения минимальной ширины и прочности выходят за нижнюю границу допустимого диапазона: заменить нож, 20.2.
- ▶ Если угол заточки не соблюден: заточить нож, 20.2.
- ▶ При возникновении вопросов: обратиться в сервисный центр STIHL.

### 11.3 Проверка положения ножей

- ▶ Выключить газонокосилку, вынуть защитный ключ и снять аккумулятор.
- ▶ Остановить газонокосилку, 16.1.

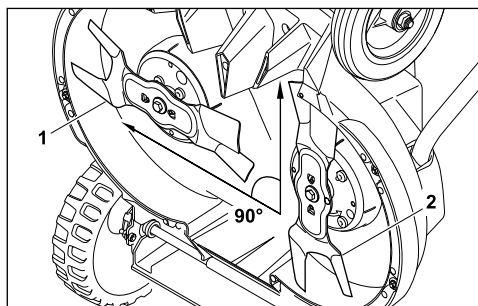

- ▶ Повернуть нож так, чтобы он был параллелен полу. Второй нож тоже начинает вращаться.
- ▶ Проверка правильного положения ножей по отношению друг к другу
  - В базовом положении нож (1) расположен параллельно полу.
  - Второй нож (2) находится под углом  $90^\circ$  к другому ножу.
- ▶ Если ножи не в правильном положении по отношению друг к другу: больше не использовать газонокосилку и связаться со специализированным центром STIHL.

## 12 Работа с газонокосилкой

### 12.1 Удерживание и перемещение газонокосилки

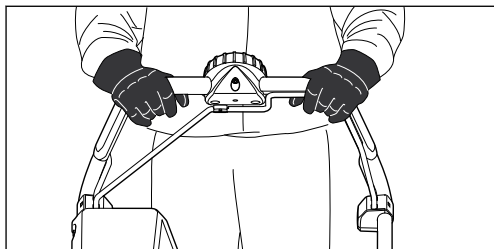

- ▶ Держать ведущую ручку обеими руками, обхватив ведущую ручку большими пальцами.

### 12.2 Регулировка высоты скашивания

Можно устанавливать 8 уровней высоты скашивания:

- 25 мм = положение 1
- 35 мм = положение 2
- 45 мм = положение 3
- 55 мм = положение 4
- 65 мм = положение 5
- 75 мм = положение 6
- 90 мм = положение 7
- 100 мм = положение 8

Положения указаны на газонокосилке.

Высота скашивания устанавливается индивидуально на всех колесах. Настройка колес должна быть одинаковой.

#### Регулировка высоты скашивания сзади

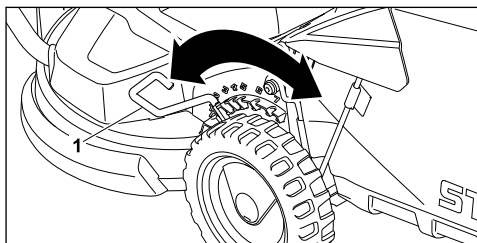

- ▶ Вытянуть рычаг (1) из выемки и установить его в требуемое положение.

### Регулировка высоты скашивания впереди

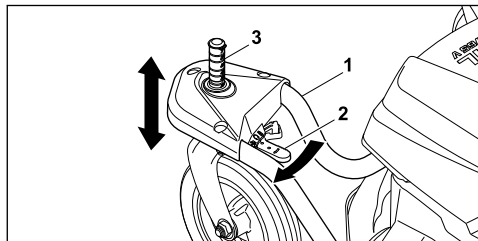

- ▶ Удерживать вилку колеса (1) рукой. Газонокосилка не может под действием собственного веса опуститься в самое нижнее положение.
- ▶ Деблокирующий рычаг (2) нажать по направлению стрелки и удерживать его в этом положении.
- ▶ Установить ось (3) в требуемое положение.
- ▶ Отпустить деблокирующий рычаг (2). Ось (3) защелкивается.

### 12.3 Фиксация передних колес

Передние колеса можно зафиксировать для кошения на склоне.

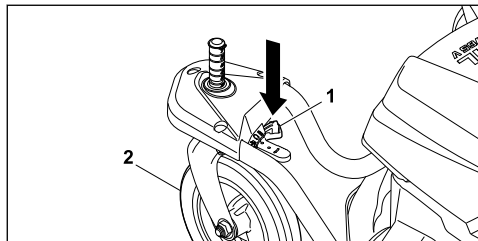

- ▶ Нажать кнопку (1).
- ▶ Установить переднее колесо (2) в прямое положение и зафиксировать его на месте.
- ▶ Также зафиксировать второе переднее колесо.

### Снятие фиксации

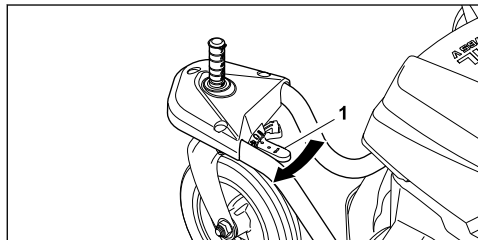

- ▶ Отжать деблокирующий рычаг (1) в направлении стрелки.

## 12.4 Включение и выключение экономичного режима (ECO)

Режим ECO активируется после включения газонокосилки.

Если включен экономичный режим (ECO), то газонокосилка определяет текущие рабочие условия и автоматически устанавливает скорость вращения ножа.

Это позволяет увеличить время работы аккумулятора.

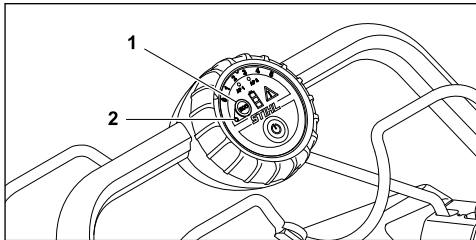

### Включение экономичного режима

- ▶ Нажать кнопку (1).
- ▶ Светодиод (2) горит.

### Выключение экономичного режима

- ▶ Нажать кнопку (1).
- ▶ Светодиод (2) не горит.

## 12.5 Кошение

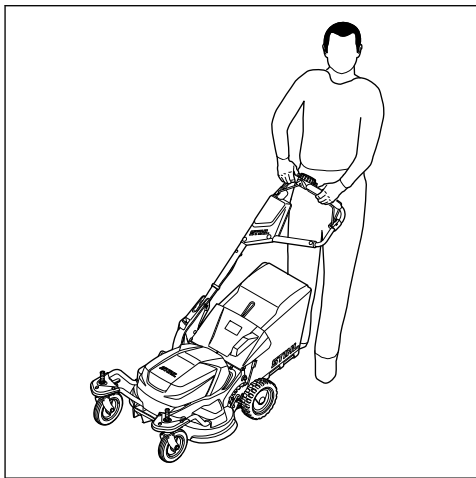

- ▶ При работе с включенным приводом движения: внимательно продвигать газонокосилку вперед.



- ▶ При работе с выключенным приводом движения: медленно и внимательно продвигать газонокосилку вперед.

## 12.6 Опустошение травосборника

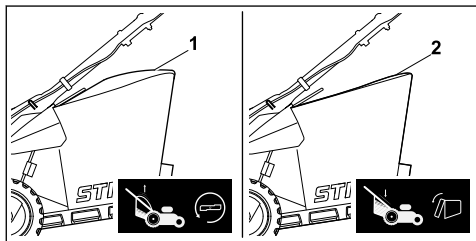

Поток воздуха, создаваемый ножом, поднимает индикатор заполнения травосборника (1). Если травосборник заполнен, поток воздуха останавливается. При недостаточном потоке воздуха индикатор заполнения травосборника (2) возвращается в исходное положение. Это является указанием на опустошение травосборника.

Неограниченная функция индикатора заполнения травосборника возможна только при оптимальном потоке воздуха. Внешние воздействия, такие как влажная, густая или высокая трава, низкие уровни среза, загрязнение или тому подобное, могут влиять на поток воздуха и работу индикатора заполнения травосборника.

- ▶ Если индикатор заполнения травосборника возвращается в состояние покоя: опустошить травосборник.

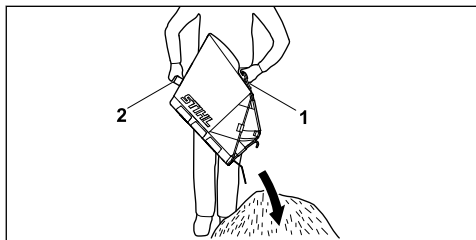

- ▶ Снять травосборник за рукоятку (1) движением вверх.
- ▶ Другой рукой придерживать за ручку (2) сзади.
- ▶ Опустошить травосборник.

## 13 После работы

### 13.1 После работы

- ▶ Выключить газонокосилку, вынуть защитный ключ и снять аккумулятор.

- ▶ Если газонокосилка намокла: высушить газонокосилку.
- ▶ Очистить газонокосилку.

## 14 Транспортировка

### 14.1 Транспортировка газонокосилки

- ▶ Выключить газонокосилку. Нож не должен вращаться.

#### Использование привода движения

- ▶ Включить привод движения.
- ▶ Внимательно продвигать газонокосилку вперед.

#### Перемещение газонокосилки

- ▶ Вынуть защитный ключ и снять аккумулятор.
- ▶ Медленно и внимательно продвигать газонокосилку вперед.

#### Перенос газонокосилки

- ▶ Во время работы надевать рабочие перчатки из износостойкого материала.
- ▶ Вынуть защитный ключ и снять аккумулятор.

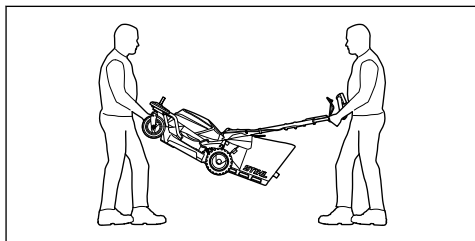

- ▶ Один человек должен держать газонокосилку обеими руками за вилки колес спереди, а второй — обеими руками за ведущую ручку.
- ▶ Поднимать и переносить газонокосилку вдвоем.

#### Перевозка газонокосилки в транспортном средстве

- ▶ Вынуть защитный ключ и снять аккумулятор.
- ▶ Закрепить газонокосилку в положении стоя, чтобы она не опрокинулась и не могла двигаться.

## 15 Хранение



### 15.1 Хранение газонокосилки

- ▶ Выключить газонокосилку, вынуть защитный ключ и снять аккумулятор.

- ▶ Хранить газонокосилку с соблюдением следующих условий:
  - Газонокосилка хранится в недоступном для детей месте.
  - Газонокосилка чистая и сухая.
  - Газонокосилка не может перевернуться.

## 16 Очистка

### 16.1 Установка газонокосилки

- ▶ Выключить газонокосилку, вынуть защитный ключ и снять аккумулятор.
- ▶ Поставить газонокосилку на ровную поверхность.
- ▶ Снять травосборник.
- ▶ Установить высоту скашивания в самое верхнее положение.  12.2
- ▶ Установить верхнюю часть ведущей ручки в крайнее нижнее положение,  7.1. Верхняя часть ведущей ручки разблокирована.
- ▶ Левой рукой прижать рычаг вниз и удерживать его в этом положении.

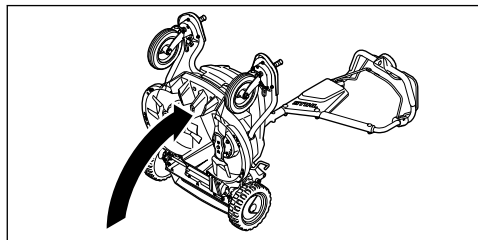

- ▶ Удерживая газонокосилку правой рукой за вилки колеса, поднять ее движением назад.

### 16.2 Очистка газонокосилки

- ▶ Выключить газонокосилку, вынуть защитный ключ и снять аккумулятор.
- ▶ Протереть газонокосилку влажной тряпкой.
- ▶ Очистить желоб выброса мягкой щеткой или влажной тряпкой.
- ▶ Очистить электрические контакты на газонокосилке кистью или мягкой щеткой.
- ▶ Очистить вентиляционные отверстия кисточкой.
- ▶ Остановить газонокосилку.
- ▶ Очистить область вокруг ножа и сам нож деревянной палочкой, мягкой щеткой или влажной тканью.

## 17 Техническое обслуживание

### 17.1 Демонтаж и установка ножа

#### 17.1.1 Демонтаж ножа

- ▶ Выключить газонокосилку, вынуть защитный ключ и снять аккумулятор.
- ▶ Остановить газонокосилку.

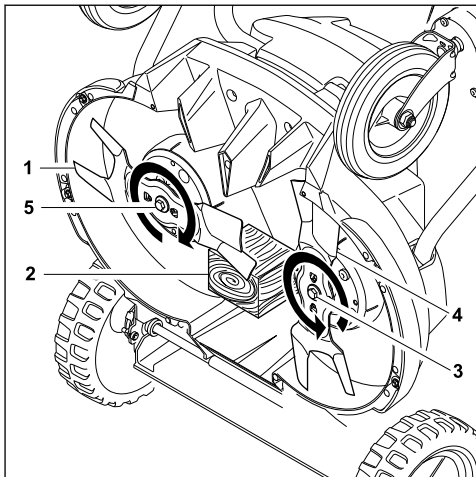

- ▶ Заблокировать нож (1) деревянным бруском (2).
- ▶ Открутить винт (3) в направлении стрелки и снять его с шайбой.
- ▶ Снять нож (4).
- ▶ Открутить винт (5) в направлении стрелки и снять его с шайбой.
- ▶ Снять нож (1).
- ▶ Утилизировать винты (3 и 5) и шайбы. Для установки ножей (1 и 4) использовать новые винты и шайбы.

#### 17.1.2 Установка ножа

- ▶ Выключить газонокосилку, вынуть защитный ключ и снять аккумулятор.
- ▶ Остановить газонокосилку.

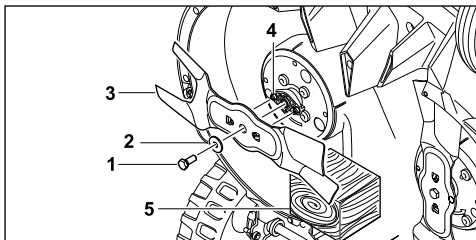

- ▶ Надеть новую шайбу (2) на новый винт (1).

- ▶ Нанести фиксирующий состав для винтов Loctite 243 на резьбу винта (1).
- ▶ Установить нож (3) таким образом, чтобы выпуклости на установочной поверхности (4) вошли в углубления на ноже (3).
- ▶ Вкрутить винт (1) с шайбой (2).
- ▶ Заблокировать нож (3) деревянным бруском (5).
- ▶ Затянуть винт (1) моментом 30 Нм +/- 3 Нм.
- ▶ Установить второй нож.

## 17.2 Заточка или балансировка ножей

Заточка и балансировка ножей требует значительной подготовки.

Компания STIHL рекомендует выполнять заточку и балансировку ножей в специализированном центре STIHL.



### ПРЕДУПРЕЖДЕНИЕ

- Режущие кромки ножей острые. Пользователь может порезаться.
  - ▶ Во время работы надевать рабочие перчатки из износостойкого материала.
- ▶ Выключить газонокосилку, вынуть защитный ключ и снять аккумулятор.
- ▶ Установить газонокосилку.
- ▶ Демонтировать ножи.
- ▶ Заточить ножи. При этом соблюдать угол заточки, затем охладить ножи, 20.2.

## 19 Устранение неисправностей

### 19.1 Устранение неисправностей газонокосилки или аккумулятора

Неисправность	Светодиоды на блоке управления	Светодиоды на аккумуляторе	Причина	Способ устранения
При включении газонокосилка не работает.	1 светодиод индикатора уровня заряда мигает зеленым цветом.	1 светодиод мигает зеленым цветом.	Слишком низкий заряд аккумулятора.	▶ Зарядить аккумулятор.
	1 светодиод индикатора уровня заряда горит красным цветом.	1 светодиод горит красным.	Аккумулятор слишком горячий или слишком холодный.	▶ Вынуть защитный ключ. ▶ Извлечь аккумулятор. ▶ Дать аккумулятору остыть или прогреться.
	Предупредительный треугольник мигает красным.	3 светодиода мигают красным.	В газонокосилке имеется неисправность.	▶ Вынуть защитный ключ. ▶ Извлечь аккумулятор. ▶ Очистить электрические контакты на газонокосилке. ▶ Установить аккумулятор. ▶ Включить газонокосилку.

- Ножи не должны становиться синими во время заточки.
- ▶ Установить ножи.
  - ▶ При возникновении вопросов: обратиться в сервисный центр STIHL.

### 17.3 Проверка натяжения ремня привода ножа

Проверять натяжение ремня привода ножа в специализированном центре STIHL один раз в год.

## 18 Ремонт

### 18.1 Ремонт газонокосилки

Пользователь не может осуществлять техническое обслуживание и ремонт газонокосилки или ножей своими силами.

- ▶ При повреждении газонокосилки или ножей: не использовать газонокосилку или ножи и связаться со специализированным центром STIHL.
- ▶ Если таблички с предупредительными надписями неразборчивы или повреждены: для замены поврежденных табличек обратиться в специализированный центр STIHL.

Неисправность	Светодиоды на блоке управления	Светодиоды на аккумуляторе	Причина	Способ устранения
				<ul style="list-style-type: none"> <li>▶ Если неисправность устранить не удается: не использовать газонокосилку и связаться со специализированным центром STIHL.</li> </ul>
	Предупредительный треугольник светится красным цветом.	3 светодиода горят красным.	Газонокосилка слишком нагрета.	<ul style="list-style-type: none"> <li>▶ Вынуть защитный ключ.</li> <li>▶ Извлечь аккумулятор.</li> <li>▶ Дать газонокосилке остыть.</li> </ul>
	3 светодиода на индикаторе уровня заряда горят красным цветом.	4 светодиода горят красным.	В аккумуляторе имеется неисправность.	<ul style="list-style-type: none"> <li>▶ Извлечь и повторно вставить аккумулятор.</li> <li>▶ Включить газонокосилку.</li> <li>▶ Если неисправность устранить не удается: не использовать аккумулятор и связаться со специализированным центром STIHL.</li> </ul>
			Прервано электрическое соединение между газонокосилкой и аккумулятором.	<ul style="list-style-type: none"> <li>▶ Вынуть защитный ключ.</li> <li>▶ Извлечь аккумулятор.</li> <li>▶ Очистить электрические контакты на газонокосилке.</li> <li>▶ Вставить защитный ключ.</li> <li>▶ Установить аккумулятор.</li> </ul>
	Все светодиоды на блоке управления мигают.		Связь с блоком управления прервана.	<ul style="list-style-type: none"> <li>▶ Вынуть защитный ключ.</li> <li>▶ Извлечь аккумулятор.</li> <li>▶ Не использовать газонокосилку и связаться со специализированным центром STIHL.</li> </ul>
			Газонокосилка или аккумулятор намокли.	<ul style="list-style-type: none"> <li>▶ Вынуть защитный ключ.</li> <li>▶ Извлечь аккумулятор.</li> <li>▶ Очистить газонокосилку.</li> <li>▶ Дать газонокосилке или аккумулятору высохнуть.</li> </ul>
			Сопrotивление на ножах слишком велико.	<ul style="list-style-type: none"> <li>▶ Установить более высокое значение высоты скашивания.</li> <li>▶ Не следует включать газонокосилку на более низкой траве.</li> </ul>
Привод движения не функционирует.			В приводе движения имеется неисправность.	<ul style="list-style-type: none"> <li>▶ Извлечь и повторно вставить аккумулятор.</li> <li>▶ Включить привод движения.</li> <li>▶ Если после этого привод движения не функционирует: обратиться в сервисный центр STIHL.</li> </ul>
Газонокосилка выключается во время работы.	Предупредительный треугольник светится красным цветом.	3 светодиода горят красным.	Газонокосилка слишком нагрета.	<ul style="list-style-type: none"> <li>▶ Вынуть защитный ключ.</li> <li>▶ Извлечь аккумулятор.</li> <li>▶ Дать газонокосилке остыть.</li> <li>▶ Очистить газонокосилку.</li> <li>▶ Не включать газонокосилку слишком часто в течение короткого периода времени.</li> </ul>

Неисправность	Светодиоды на блоке управления	Светодиоды на аккумуляторе	Причина	Способ устранения
				<ul style="list-style-type: none"> <li>▶ При работе с включенным приводом движения: настроить более низкую скорость движения.</li> <li>▶ При работе с выключенным приводом движения: медленно двигаться вперед.</li> <li>▶ Установить более высокое значение высоты скашивания.</li> <li>▶ Производить скашивание на более низкой траве.</li> </ul>
			Ножи заблокированы.	<ul style="list-style-type: none"> <li>▶ Вынуть защитный ключ.</li> <li>▶ Извлечь аккумулятор.</li> <li>▶ Очистить газонокосилку.</li> </ul>
			Имеется неисправность системы электропитания.	<ul style="list-style-type: none"> <li>▶ Извлечь и повторно вставить аккумулятор.</li> <li>▶ Включить газонокосилку.</li> </ul>
Время работы газонокосилки и слишком короткое.			Аккумулятор заряжен не полностью.	▶ Полностью зарядить аккумулятор.
			Истек срок службы аккумулятора.	▶ Заменить аккумулятор.

## 20 Технические данные

## 20.2 Ножи

### 20.1 Газонокосилка STIHL RMA 765.0 V

Допустимые аккумуляторы:

- STIHL AR L
- STIHL AP вместе с отделением для аккумулятора ADA 700
- Вес без аккумулятора: 44 кг.
- Максимальный объем травосборника: 80 л
- Ширина реза: 63 см
- Частота вращения: 3300 об/мин
- Частота вращения двигателя в режиме ECO: 2800 об/мин

Время работы указано на сайте [www.stihl.com/battery-life](http://www.stihl.com/battery-life).

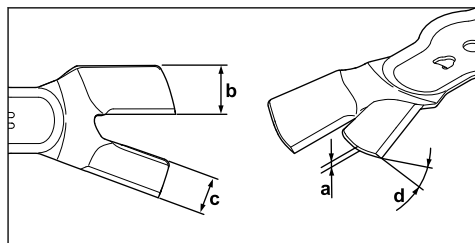

- Минимальная толщина a: 2,2 мм
- Минимальная ширина b: 30 мм
- Минимальная ширина c: 26 мм
- Угол заточки d: 30°

### 20.3 Значения звука и вибрации

Показатель K уровня звука составляет 3 дБ(A). Показатель K уровня шума составляет 1,2 дБ(A). Показатель K уровня вибрации составляет 0,7 м/с<sup>2</sup>.

- Уровень звука  $L_{pA}$ , измеренный согласно EN 60335-2-77: 84 дБ(A)
- Уровень шума  $L_{wA}$ , измеренный по 2000/14/EC: 92,2 дБ(A)

- Значение вибрации  $a_{HV}$ , измеренное по EN 60335-2-77, ведущая ручка: 1,4 м/с<sup>2</sup>

Указанные значения вибрации были измерены по унифицированному методу испытаний и могут быть использованы для сравнения электрических приборов. Фактические значения вибрации могут отличаться от приведенных значений в зависимости от типа применения. Указанные значения вибрации могут быть использованы для первоначальной оценки вибрационной нагрузки. Необходимо оценить фактическую вибрационную нагрузку. При этом можно также учитывать время, в течение которого электроприбор выключен, и время, когда он включен, но работает без нагрузки.

Информацию об исполнении директивы для работодателей в отношении вибрации 2002/44/EC см. на сайте [www.stihl.com/vib](http://www.stihl.com/vib).

## 20.4 REACH

REACH – это регламент ЕС для регистрации, оценки и допуска химических веществ.

Сведения для выполнения регламента REACH указаны на странице [www.stihl.com/reach](http://www.stihl.com/reach).

## 20.5 Установленный срок службы

Полный установленный срок службы – до 30 лет.

Для выработки установленного срока службы необходимы своевременное техническое обслуживание и уход согласно руководству по эксплуатации.

## 21 Запасные части и принадлежности

### 21.1 Запасные части и принадлежности

**STIHL** Этими символами обозначены оригинальные запчасти и принадлежности STIHL.

Компания STIHL рекомендует использовать оригинальные запчасти STIHL и оригинальные принадлежности STIHL.

Компания STIHL не может ручаться за надежность, безопасность и пригодность запасных частей и принадлежностей других производителей, вследствие чего ответственность компании STIHL за их эксплуатацию исключена.

Оригинальные запасные части STIHL и оригинальные принадлежности STIHL можно купить у дилера STIHL.

### 21.2 Важные запасные части

- Нож слева: 6392 702 0100
- Нож справа: 6392 702 0105
- Винт ножа слева: 9008 348 1800
- Винт ножа справа: 9008 348 1801
- Шайба: 9307 021 0180

## 22 Утилизация

### 22.1 Утилизация газонокосилки

Информацию по утилизации газонокосилки можно получить в специализированном центре STIHL.

- ▶ Осуществлять утилизацию газонокосилки, ножа, принадлежностей и упаковки в соответствии с предписаниями, а также согласно положениям о защите окружающей среды.

## 23 Сертификат соответствия ЕС

### 23.1 Газонокосилка STIHL RMA 765.0 V

STIHL Tirol GmbH  
Hans Peter Stihl-Straße 5  
6336 Langkampfen (Лангампфен)

Австрия

заявляет под собственную ответственность, что

- Конструктивное исполнение: аккумуляторная газонокосилка
- Производитель: STIHL
- Тип: RMA 765.0 V
- Серийный номер: 6392

соответствует положениям директив 2000/14/EU, 2006/42/EC, 2014/30/EU и 2011/65/EU и был разработан и изготовлен в соответствии с версиями следующих стандартов, действующих на дату изготовления: EN 60335-1, EN 60335-2-77, EN 55014-1 и EN 55014-2 (если применимо).

Название и адрес принимавшей участие инстанции:

TÜV Rheinland LGA Products GmbH  
Tillystraße 2  
D-90431 Nürnberg (Нюрнберг, Германия)

Измеренные и гарантированные уровни шума были определены в соответствии с Директивой 2000/14/ЕС, Приложение VIII.

- Измеренный уровень шума: 92,2 дБ(А)
- Гарантированный уровень шума: 93 дБ(А)

Техническая документация хранится с разрешением о допуске изделия к эксплуатации STIHL Tirol GmbH.

Год выпуска и номер машины указаны на газонокосилке.

Лангампфен, 01.06.2019

STIHL Tirol GmbH

И. о. 

Маттиас Фляйшер (Matthias Fleischer), руководитель отдела научных исследований и разработок

И. о. 

Свен Циммерманн (Sven Zimmermann), руководитель отдела качества

## 23.2 Знаки соответствия



Сведения о сертификатах ЕАС и декларациях соответствия, подтверждающих выполнение технических правил и требований Таможенного союза, представлены на сайтах [www.stihl.ru/eas](http://www.stihl.ru/eas) или могут быть затребованы по телефону в соответствующем местном представительстве STIHL, ☎ 24.



Технические правила и требования для Украины выполнены.

## 24 Адреса

### 24.1 Штаб-квартира STIHL

ANDREAS STIHL AG & Co. KG

Badstrasse 115  
71336 Waiblingen

Германия

### 24.2 Дочерние компании STIHL

#### В Российской Федерации:

ООО «АНДРЕАС ШТИЛЬ МАРКЕТИНГ»  
ул. Тамбовская, дом 12, лит В, офис 52  
192007 Санкт-Петербург  
Горячая линия: +7 800 4444 180

Эл. почта: [info@stihl.ru](mailto:info@stihl.ru)

#### УКРАИНА

ТОВ «Андреас Штіл»  
вул. Антонова 10, с. Чайки  
08135 Київська обл., Україна  
Телефон: +38 044 393-35-30  
Факс: +380 044 393-35-70  
Гаряча лінія: +38 0800 501 930  
Эл. почта: [info@stihl.ua](mailto:info@stihl.ua)

### 24.3 Представительства STIHL

#### В Белоруссии:

Представительство  
ANDREAS STIHL AG & Co. KG  
ул. К. Цеткин, 51-11а  
220004 Минск, Беларусь  
Горячая линия: +375 17 200 23 76

#### В Казахстане:

Представительство  
ANDREAS STIHL AG & Co. KG  
ул. Шагабутдинова, 125А, оф. 2  
050026 Алматы, Казахстан  
Горячая линия: +7 727 225 55 17

### 24.4 Импортёры STIHL

#### РОССИЙСКАЯ ФЕДЕРАЦИЯ

ООО "ШТИЛЬ ЗЮДВЕСТ"  
350000, Российская Федерация,  
г. Краснодар, ул. Западный обход, д. 36/1

ООО "ФЛАГМАН"  
194292, Российская Федерация,  
г. Санкт-Петербург, 3-ий Верхний переулоч, д.  
16 литер А, помещение 38

ООО "ПРОГРЕСС"  
107113, Российская Федерация,  
г. Москва, ул. Маленковская, д. 32, стр. 2

ООО "АРНАУ"  
236006, Российская Федерация,  
г. Калининград, Московский проспект, д. 253,  
офис 4

ООО "ИНКОР"  
610030, Российская Федерация,  
г. Киров, ул. Павла Корчагина, д. 1Б

ООО "ОПТИМА"  
620030, Российская Федерация,  
г. Екатеринбург, ул. Карьерная д. 2, Помещение 1

ООО "ТЕХНОТОРГ"  
660112, Российская Федерация,  
г. Красноярск, ул. Парашютная, д. 15

ООО "ЛЕСОТЕХНИКА"  
664540, Российская Федерация,  
с. Хомутово, ул. Чапаева, д. 1, оф. 39

#### УКРАИНА

ТОВ «Андреас Штіль»  
вул. Антонова 10, с. Чайки  
08135 Київська обл., Україна

#### БЕЛАРУСЬ

ООО «ПИЛАКОС»  
ул. Тимирязева 121/4 офис 6  
220020 Минск, Беларусь

УП «Беллесэкспорт»  
ул. Скрыганова 6.403  
220073 Минск, Беларусь

#### КАЗАХСТАН

ИП «ВОРОНИНА Д.И.»  
пр. Райымбека 312  
050005 Алматы, Казахстан

#### КИРГИЗИЯ

ОсОО «Муза»  
ул. Киевская 107  
720001 Бишкек, Киргизия

#### АРМЕНИЯ

ООО «ЮНИТУЛЗ»  
ул. Г. Парпеци 22  
0002 Ереван, Армения

## 25 Инструкции по технике безопасности для газонокосилки

### 25.1 Введение

В этой главе представлены общие инструкции по технике безопасности в соответствии со стандартом EN 60335-2-77, Приложение EE, для электрических газонокосилок.



### ПРЕДУПРЕЖДЕНИЕ

- **Ознакомьтесь со всеми инструкциями по технике безопасности, указаниями, иллюстрациями и техническими характеристиками, прилагаемыми к данной газонокосилке.** Несоблюдение приведенных ниже указаний может привести к поражению электрическим током, пожару и/или серьезным травмам. **Сохранять все инструкции по технике безопасности и указания на будущее.**

### 25.2 Обучение

- a) Внимательно прочитать инструкцию по эксплуатации. Ознакомиться с элементами управления и надлежащим способом применения устройства.
- b) Запрещается пользоваться газонокосилкой детям или другим лицам, которые незнакомы с инструкцией по эксплуатации. Местные предписания могут определять минимальный возраст пользователя.
- c) Нельзя косить, если поблизости находятся люди, особенно дети, а также животные.
- d) Всегда помнить, что оператор или пользователь несет ответственность за несчастные случаи с другими лицами или за их собственность.

### 25.3 Подготовительные мероприятия

- a) В процессе эксплуатации следует всегда носить прочную обувь и длинные брюки. Не работать с газонокосилкой босиком или в легких сандалиях. Избегать ношения свободной одежды или одежды с висящими шнурками или ремнями.
- b) Тщательно осмотреть участок, на котором будет работать устройство, и убрать все предметы, которые могли бы быть захвачены и отброшены устройством.
- c) Перед использованием всегда необходимо визуально проверять отсутствие износа или повреждений режущего ножа, болтов крепления и всего режущего блока. Изношенные или поврежденные режущие ножи и крепежные болты можно заменять только в комплекте во избежание дисбаланса. Изношенные или поврежденные таблички с предупредительными надписями подлежат замене.



## 25.4 Эксплуатация

- a) Следует косить только при дневном свете или хорошем искусственном освещении.
- b) По возможности избегать применения устройства на влажной траве.
- c) Всегда следить за правильным положением устройства на склонах.
- d) Передвигаться с устройством только в темпе шага.
- e) Косить следует поперек склона и ни в коем случае вверх или вниз по склону.
- f) Проявлять особую осторожность при изменении направления движения на склоне.
- g) Не косить на слишком крутых склонах.
- h) Проявлять особую осторожность при поворачивании газонокосилки или приближении ее к себе.
- i) Следует выключать режущий нож (ножи), если газонокосилку нужно транспортировать не по газону в опрокинутом состоянии, а также если газонокосилку нужно вести к скашиваемым зонам и обратно.
- j) Запрещается использовать газонокосилку с поврежденными защитными приспособлениями или защитными решетками или без установленных защитных приспособлений, например, без отражательной заслонки и/или приспособлений для сбора травы.
- k) Запуск производить с осторожностью, соблюдая указания производителя. Ноги должны находиться на достаточном расстоянии от ножа(-ей).
- l) При пуске или включении двигателя нельзя опрокидывать газонокосилку, за исключением случаев, когда газонокосилку нужно приподнять в процессе работы. В данном случае ее следует наклонить только, насколько это необходимо, и приподнимать только противоположную от пользователя сторону.
- m) Не запускать двигатель при нахождении оператора перед желобом выброса.
- n) Ни в коем случае не класть руки или ноги на вращающиеся детали или под них. Необходимо всегда находиться на некотором расстоянии от отверстия для выброса.
- o) Никогда не поднимать и не переносить газонокосилку с работающим двигателем.
- p) Следует выключить двигатель, извлечь ключ зажигания. Убедиться, что все подвижные детали остановились:

- если газонокосилка остается без присмотра;
  - перед тем как выполнить разблокирование или устранить забивания в желобе выброса;
  - перед проверкой газонокосилки, очисткой или перед выполнением рабочих операций на косилке;
  - при задевании постороннего предмета. Перед повторным запуском и продолжением работ следует осмотреть газонокосилку на наличие повреждений и при необходимости произвести ремонт.
- В случае появления у газонокосилки необычно сильных вибраций; немедленно произвести проверку.
- осмотреть газонокосилку на наличие повреждений;
  - выполнить необходимый ремонт поврежденных деталей;
  - проконтролировать, чтобы все гайки, болты и винты были плотно затянуты.

## 25.5 Техническое обслуживание и хранение

- a) Убедиться, что все гайки, болты и винты затянуты и что устройство находится в безопасном рабочем состоянии.
- b) Регулярно проверять приспособление для сбора травы на отсутствие износа и на работоспособность.
- c) Из соображений безопасности заменять изношенные или поврежденные детали.
- d) Следить за тем, чтобы на машинах с несколькими режущими ножами при вращении одного режущего ножа также вращались и другие режущие ножи.
- e) При регулировке машины следите за тем, чтобы пальцы не попали между движущимися ножами и неподвижными частями машины.
- f) Перед тем как ставить машину в закрытое помещение, следует дать двигателю остыть.
- g) При работах по техническому обслуживанию режущих ножей убедиться, что даже при отключенном питании режущие ножи могут двигаться.
- h) Из соображений безопасности заменять изношенные или поврежденные детали. Использовать только оригинальные запчасти и дополнительные принадлежности.

## Saturs

1	Priekšvārds.....	251
2	Informācija par šo lietošanas instrukciju.	251
3	Pārskats.....	252
4	Drošības norādījumi.....	253
5	Zāles plāvēja sagatavošana darbam.....	257
6	Zāles plāvēja montāža.....	257
7	Zāles plāvēja iestatišana lietotājam.....	257
8	Akumulatora ievietošana.....	258
9	Drošības atslēgas ievietošana un izņemšana.....	258
10	Zāles plāvēja ieslēgšana un izslēgšana..	258
11	Zāles plāvēja pārbaude.....	259
12	Darbs ar zāles plāvēju.....	261
13	Pēc darba.....	262
14	Transportēšana.....	263
15	Uzglabāšana.....	263
16	Tīrīšana.....	263
17	Apkope.....	263
18	Remonts.....	264
19	Traucējumu novēršana.....	265
20	Tehniskie dati.....	266
21	Rezerves daļas un piederumi.....	267
22	Utilizēšana.....	267
23	ES atbilstības deklarācija.....	267
24	Drošības tehniskie norādījumi saistībā ar zāles plāvēju.....	267

## 1 Priekšvārds

Cienītais klient, cienījamā kliente!

Mēs priecājamies, ka esat izvēlējis STIHL. Mēs attīstām un ražojam savus augstākās kvalitātes izstrādājumus atbilstoši savu klientu prasībām. Šādi rodas izstrādājumi, kas ir īpaši uzticami arī smagos apstākļos.

STIHL nodrošina arī augstāko servisa kvalitāti. Mūsu tirgotāji garantē profesionālas konsultācijas un apmācību, kā arī visaptverošu tehnisku apkalpošanu.

STIHL vienmēr ilgtspējīgu un atbildīgu rūpējas par dabu. Šī lietošanas instrukcija sniedz jums atbalstu, lai jūs ilgstoši, droši un videi draudzīgi varētu lietot savu STIHL Produkt ražojumu.

Mēs pateicamies par jūsu uzticību un vēlam jums izdošanos ar jūsu STIHL izstrādājumu.



Dr. Nikolas Stihl

**SVARĪGI! PIRMS LIETOŠANAS IZLASIET UN SAGLABĀJIET.**

## 2 Informācija par šo lietošanas instrukciju

### 2.1 Spēkā esošie dokumenti

Šī lietošanas pamācība ir ražotāja oriģinālā lietošanas pamācība saskaņā ar EK Direktīvu 2006/42/EC.

Spēkā ir vietējie drošības noteikumi.

- ▶ Papildus šai lietošanas pamācībai izlasiet, izprotiet un saglabājiet tālāk norādītos dokumentus.
  - Akumulatora STIHL AR L lietošanas pamācība
  - ADA 700 lietošanas pamācība
  - Lādētāju STIHL AL 101, 300, 500 lietošanas pamācības
  - Akumulatora STIHL AP drošības norādījumi
  - Drošības informācija par STIHL akumulatoriem un produktiem ar iebūvētu akumulatoru: [www.stihl.com/safety-data-sheets](http://www.stihl.com/safety-data-sheets)

### 2.2 Brīdinājuma norāžu apzīmēšana tekstā



#### BĪSTAMI

- Norāde sniedz informāciju par apdraudējumam, kas rada smagas traumas vai izraisa nāvi.
  - ▶ Minētās darbības var novērst smagas traumas vai nāvi.



#### BRĪDINĀJUMS

- Norāde sniedz informāciju par apdraudējumam, kas **var** izraisīt smagas traumas vai nāvi.
  - ▶ Minētās darbības var novērst smagas traumas vai nāvi.

#### NORĀDĪJUMS

- Norāde sniedz informāciju par apdraudējumam, kas var izraisīt mantiskos bojājumus.
  - ▶ Minētās darbības var novērst mantiskos bojājumus.

### 2.3 Simboli tekstā



Šis simbols sniedz norādi uz nodaļu šajā lietošanas instrukcijā.

## 3 Pārskats

### 3.1 Zāles plāvējs un akumulators

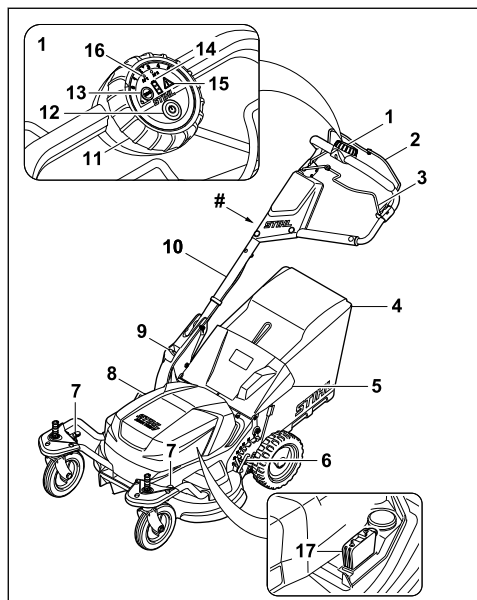

#### 1 Vadības bloks

Vadības bloks tiek izmantots zāles plāvēja ieslēgšanai, ECO režīma aktivizēšanai, akumulatora stāvokļa nolasīšanai un maksimālā ātruma iestatīšanai. Ja tiek izmantots dubultais akumulatoru nodaļums ADA 700, tiek parādīts izmantotais akumulators.

**2 Pļaušanas režīma pārslēgšanas svira**  
Pļaušanas režīma pārslēgšanas sviru kopā ar ieslēgšanas pogu izmanto naža ieslēgšanai un izslēgšanai.

#### 3 Piedziņas pārslēgšanas svira

Piedziņas pārslēgšanas sviru izmanto piedziņas ieslēgšanai un izslēgšanai.

#### 4 Zāles savācējgrozs

Zāles savācējgrozā tiek savākta nopļautā zāle.

#### 5 Izmešanas vāks

Izmešanas vāks noslēdz izmešanas kanālu.

#### 6 Svira

Svira tiek izmantota pļaušanas augstuma regulēšanai pie aizmugurējiem riteņiem.

#### 7 Svira

Svira tiek izmantota pļaušanas augstuma regulēšanai un priekšējo riteņu fiksēšanai un atbrīvošanai.

#### 8 Vāks

Vāks nosedz akumulatoru un drošības atslēgu.

#### 9 Svira

Svira tiek izmantota vadības roktura regulēšanai un pārslēgšanai.

#### 10 Vadības rokturis

Vadības rokturis tiek izmantots zāles plāvēja apturēšanai, vadīšanai un transportēšanai.

#### 11 Grozāmā poga

Ar grozāmo pogu tiek regulēts maksimālais ātrums.

#### 12 Ieslēgšanas poga

Ar ieslēgšanas pogu aktivizē zāles plāvēju un kopā ar pļaušanas režīma pārslēgšanas sviru ieslēdz naži.

#### 13 ECO slēdzis

Ar ECO slēdzi ieslēdz un izslēdz ECO režīmu.

#### 14 Uzlādes rādījums

Nospiežot ieslēgšanas pogu, LED parāda akumulatora uzlādes stāvokli un traucējumus.

#### 15 Brīdinājuma trīsstūris

Brīdinājuma trīsstūris parāda zāles plāvēja traucējumus.

#### 16 Dubultā akumulatoru nodaļuma ADA 700 rādījums

LED parāda pašreiz izmantoto akumulatoru.

#### 17 Drošības atslēga

Drošības atslēga aktivizē zāles plāvēju.

#### # Datu plāksnīte ar ierīces numuru

### 3.2 Simboli

Simboliem uz zāles plāvēja un akumulatora ir tālāk minētā nozīme.



Šis simbols apzīmē drošības atslēgu.



Šis simbols apzīmē ECO slēdzi.



Šis simbols norāda zāles plāvēja svaru.



Garantētais trokšņu jaudas līmenis saskaņā ar Direktīvu 2000/14/EC (dB(A)), lai varētu salīdzināt produktu trokšņu emisiju.



Neizmet produktu sadzīves atkritumos.



Aktivizēt zāles plāvēju un iestatīt maksimālo ātrumu.



leslēgt pļaušanas nazi.



leslēdziet piedziņu.



Svira šajā pozīcijā fiksē priekšējos riteņus.



Šajā sviras pozīcijā priekšējie riteņi brīvi kustas.



Šajā sviras pozīcijā var iestatīt priekšējo riteņu pļaušanas augstumu.



Zāles savācējgrozs tiek piepildīts.



Zāles savācējgrozs ir pilns. Iztukšojiet zāles savācējgrozu.

## 4 Drošības norādījumi

### 4.1 Brīdinājuma simboli

Brīdinājuma simboliem uz zāles plāvēja ir tālāk minētā nozīme.



levērojiet drošības norādījumus un ar tiem saistītos pasākumus.



Izlasiet, izprotiet un saglabājiet lietošanas pamācību.



levērojiet drošības norādījumus par gaisā izsviestiem priekšmetiem un atbilstošos drošības pasākumus.



Neskarieties pie rotējoša naža.



Darba pārtraukumu, transportēšanas, glabāšanas, apkopes vai remonta laikā izņemiet akumulatoru.



Darba pārtraukumu, transportēšanas, glabāšanas, apkopes vai remonta laikā izņemiet drošības atslēgu.



levērojiet drošu attālumu.

### 4.2 Paredzētais lietojums

Zāles plāvējs STIHL RMA 765 V ir paredzēts zāles pļaušanai.

Zāles plāvēja energoapgādi nodrošina akumulators STIHL AR L vai STIHL AP kopā ar dubulto akumulatoru nodalījumu ADA 700.

### ▲ BRĪDINĀJUMS

- Akumulatori, kurus STIHL nav atļāvis lietot kopā ar zāles plāvēju, var izraisīt ugunsgrēkus un sprādzienus. Var rasties smagi vai nāvējoši savainojumi un materiālu bojājumi.
  - ▶ Izmantojiet zāles plāvēju ar akumulatoru STIHL AR L vai STIHL AP kopā ar dubulto akumulatoru nodalījumu ADA 700.
- Ja zāles plāvējs vai akumulators netiek izmantots paredzētajam mērķim, var rasties smagi vai nāvējoši savainojumi un materiālu bojājumi.
  - ▶ Izmantojiet zāles plāvēju tā, kā aprakstīts šajā lietošanas pamācībā.
  - ▶ Izmantojiet akumulatoru tā, kā aprakstīts akumulatora STIHL AR L vai dubultā akumulatoru nodalījuma ADA 700 lietošanas pamācībā.

### 4.3 Prasības lietotājam

### ▲ BRĪDINĀJUMS

- Lietotāji, kas nav apmācīti, nevar atpazīt un novērtēt zāles plāvēja radīto apdraudējumu. Lietotājam vai citām personām var rasties smagi vai nāvējoši savainojumi.
  - ▶ Izlasiet, izprotiet un saglabājiet lietošanas pamācību.
- ▶ Ja zāles plāvējs tiek nodots citai personai: līdzī jādod arī lietošanas pamācība.
- ▶ Gādājiet, lai lietotājs ievērotu tālāk norādītās prasības.
  - Lietotājs ir atpūties.
  - Lietotājam ir pietiekamas fiziskās, maņu un garīgās spējas lietot zāles plāvēju un strādāt ar to. Ja lietotāja fiziskās, uztveres vai garīgās spējas ir ierobežotas, lietotājs drīkst strādāt tikai atbildīgās personas uzraudzībā vai saskaņā ar tās norādījumiem.
  - Lietotājs var atpazīt un novērtēt zāles plāvēja radīto apdraudējumu.

- Lietotājs apzinās, ka atbild par negadījumiem un bojājumiem.
  - Lietotājs ir pilngadīgs vai atbilstoši valsts noteikumiem tiek profesionāli apmācīts instruktora uzraudzībā.
  - STIHL specializētais izplatītājs vai speciālists ir apmācījis lietotāju pirms zāles plāvēja ekspluatācijas.
  - Lietotāja rīcību neietekmē alkohols, medikamenti vai narkotiskas vielas.
- Ja rodas neskaidrības: sazinieties ar STIHL specializēto izplatītāju.

## 4.4 Apgērbs un aprīkojums

### ▲ BRĪDINĀJUMS

- Darba laikā ar lielu ātrumu var augšup izmest dažādus priekšmetus. Lietotāji var gūt savainojumus.
  - Nēsājiet garas izturīga materiāla bikses.
- Darba laikā var tikt sacelti putekļi. Ieelpotās putekļu daļiņas var būt kaitīgas veselībai un izraisīt alerģiskas reakcijas.
  - Ja tiek sacelti putekļi: nēsājiet putekļu aizsargmasku.
- Nepiemērots apgērbs var aizķerties aiz kokiem, zariem un zāles plāvēja. Lietotāji, kuriem nav piemērota apgērba, var gūt savainojumus.
  - Nēsājiet pieguļošu apgērbu.
  - Noņemiet šalles un rotaslietas.
- Tīrīšanas, apkopes vai transportēšanas laikā lietotājs var saskarties ar nazi. Lietotāji var gūt savainojumus.
  - Nēsājiet izturīga materiāla darba cimdus.
- Ja lietotājam ir nepiemēroti apavi, pastāv paslīdēšanas risks. Lietotāji var gūt savainojumus.
  - Nēsājiet stingrus, slēgtus apavus ar neslīdošām zolēm.
- Naža asināšanas laikā var izmest materiāla daļiņas. Lietotāji var gūt savainojumus.
  - Nēsājiet cieši pieguļošas aizsargbrilles. Piemērotas aizsargbrilles, kas atbilst standartam EN 166 vai valsts noteikumiem un ir atbilstoši marķētas, ir pieejamas tirdzniecībā.
  - Nēsājiet izturīga materiāla darba cimdus.

## 4.5 Darba zona un vide

### ▲ BRĪDINĀJUMS

- Nepiederošas personas, bērni un dzīvnieki var nepazīt un nespēt pienācīgi novērtēt zāles plāvēju un augšup izmesto priekšmetu radīto apdraudējumu. Nepiederošas personas, bērni

un dzīvnieki var smagi savainoties vai zaudēt dzīvību, kā arī var rasties materiāli zaudējumi.



- Neļaujiet nepiederošām personām, bērniem un dzīvniekiem uzturēties darba zonā.

- Ievērojiet attālumu līdz priekšmetiem.
- Neatstājiet zāles plāvēju bez uzraudzības.
- Gādājiet, lai bērni nevarētu rotaļāties ar zāles plāvējiem.
- Zāles plāvēju elektriskās detaļas var radīt dzirksteles. Viegli uzliesmojošā vai sprādzienbīstamā vidē dzirksteles var izraisīt aizdegšanos un eksplozijas. Var rasties smagas vai nāvējošas traumas un materiāli zaudējumi.
  - Nestrādājiet viegli uzliesmojošā un sprādzienbīstamā vidē.

## 4.6 Drošs stāvoklis

### 4.6.1 Zāles plāvējs

- Zāles plāvējs ir ekspluatācijai drošā stāvoklī, ja ir izpildīti tālāk minētie nosacījumi.
- Zāles plāvējs nav bojāts.
  - Zāles plāvējs ir tīrs.
  - Vadības elementi darbojas, un tie nav pārveidoti.
  - Ja nopļautā zāle jāsavāc zāles savācējgrozā: zāles savācējgrozam jābūt pievienotam pareizi.
  - Ja nopļautā zāle jāizmet aizmugurē: zāles savācējgrozam jābūt noņemtam un izmešanas vākam jābūt aizvērtam.
  - Nazim jābūt pareizi uzstādītam.
  - Uzstādīti oriģinālie, šim zāles plāvējam paredzētie STIHL piederumi.
  - Piederumiem jābūt pareizi piestiprinātiem.



### ▲ BRĪDINĀJUMS

- Drošībai neatbilstošā stāvoklī daļas var pārtraukt darboties pareizi un drošības ierīces var tikt atspējotas. Personas var gūt smagus vai nāvējošus savainojumus.
  - Strādājiet tikai ar nebojātu zāles plāvēju.
  - Ja zāles plāvējs ir netīrs: notīriet zāles plāvēju.
  - Nepārveidojiet zāles plāvēju.
  - Ja vadības elementi nedarbojas: nestrādājiet ar zāles plāvēju.
  - Ja nopļautā zāle jāsavāc zāles savācējgrozā: piestipriniet zāles savācējgrozu tā, kā aprakstīts šajā lietošanas pamācībā.
  - Šim zāles plāvējam uzstādiet tikai oriģinālos STIHL piederumus.
  - Uzstādiet nazi tā, kā aprakstīts šajā lietošanas pamācībā.

- ▶ Uzstādiet piederumus tā, kā aprakstīts šajā vai piederuma lietošanas pamācībā.
- ▶ Neievietojiet zāles plāvēja atverēs priekšmetus.
- ▶ Nesavienojiet slēdzenes kontaktus ar metāla priekšmetiem un neradiet isslēgumu.
- ▶ Nomainiet nolietotas vai bojātas norādījumu plāksnītes.
- ▶ Ja rodas neskaidrības: sazinieties ar STIHL specializēto izplatītāju.

#### 4.6.2 Nazis

Naži ir ekspluatācijai drošā stāvoklī, ja ir izpildīti tālāk minētie nosacījumi.

- Naži un to sastāvdaļas nav bojātas.
- Naži nav deformēti.
- Naži ir pareizi uzstādīti.
- Naži atrodas 90° leņķī attiecībā viens pret otru,  11.3.
- Naži ir pareizi uzasināti.
- Nažiem nav atskabargu.
- Naži ir pareizi līdzsvaroti.
- Nav pārsniegtas nažu minimālā biezuma un platuma vērtības,  20.2.
- Ir ievērots asināšanas leņķis,  20.2.

### BRĪDINĀJUMS

- Ja nav nodrošināts ekspluatācijai drošs stāvoklis, nažu daļas var atvienoties un tikt izviesistas. Personas var smagi savainoties.
  - ▶ Strādājiet tikai tad, ja naži un to sastāvdaļas nav bojātas.
  - ▶ Pareizi ievietojiet nazi.
  - ▶ Pareizi uzasiniet nazi.
  - ▶ Ja biezums un platums ir mazāks par minimālo vērtību: nomainiet nazi.
  - ▶ Lieciet STIHL specializētajam izplatītājam līdzsvarot nazi.
  - ▶ Ja rodas neskaidrības: sazinieties ar STIHL specializēto izplatītāju.

#### 4.7 Darbs

### BRĪDINĀJUMS

- Noteiktās situācijās lietotājs vairs nevar koncentrēti strādāt. Lietotājs var paklupt, nokrist un gūt smagus savainojumus.
  - ▶ Strādājiet mierīgi un uzmanīgi.
  - ▶ Ja apgaismojums un redzamība ir slikta: nestrādājiet ar zāles plāvēju.
  - ▶ Ar zāles plāvēju drīkst strādāt tikai viena persona.
  - ▶ Uzmanieties no šķēršļiem.
  - ▶ Nesagāziet zāles plāvēju.
  - ▶ Darba laikā stāviet uz zemes un saglabāiet līdzsvaru.

- ▶ Ja rodas noguruma pazīmes: atpūties no darba.
- ▶ Ja tiek plauta nogāze: plaujiet šķērsām.
- ▶ Neplaujiet stāvas nogāzes.
- Rotējošie naži var sagriezt lietotāju. Lietotājs var gūt smagus savainojumus.
  - ▶ Neskarities pie rotējošiem nažiem.
  - ▶ Ja kāds priekšmets bloķē nažus: izslēdziet zāles plāvēju, izņemiet drošības atslēgu un akumulatoru. Tikai pēc tam izņemiet priekšmetu.



- Ja strādājat bez piedziņas, to var nejauši ieslēgt, un zāles plāvējs var sākt kustēties. Personas var gūt nopietnas traumas, un var tikt nodarīti materiāli zaudējumi.
  - ▶ Spiediet piedziņas pārslēgšanas sviru tikai tad, ja jāieslēdz piedziņa.
- Ja darba laikā novērojat izmaiņas zāles plāvēja darbībā vai neparastas darbības, iespējams, zāles plāvējs nav ekspluatācijai drošā stāvoklī. Personas var gūt nopietnas traumas, un var tikt nodarīti materiāli zaudējumi.
  - ▶ Pārtrauciet darbu, izņemiet drošības atslēgu un akumulatoru un sazinieties ar STIHL specializēto izplatītāju.
- Darba laikā zāles plāvējs var radīt vibrāciju.
  - ▶ Valkājiet cimdus.
  - ▶ Ievērojiet pārtraukumus.
  - ▶ Ja novērojat asinsrites traucējumu simptomus: vērsieties pie ārsta.
- Ja darba laikā naži saskaras ar svešķermeni, tie vai to daļas var sabojāt vai ar lielu ātrumu var izmest augšup. Personas var gūt nopietnus savainojumus un var tikt nodarīti materiāli zaudējumi.
  - ▶ Notīriet svešķermeņus no darba zonas.
- Atlaižot plaušanas režīma pārslēgšanas sviru, naži īsu brīdi turpina griezties. Personas var gūt smagus savainojumus.
  - ▶ Nogaidiet, līdz naži pārstāj griezties.
- Ja rotējoši naži saskaras ar cietu priekšmetu, var rasties dzirksteles. Viegli uzliesmojošā vidē dzirksteles var izraisīt aizdegšanos. Var rasties smagas vai nāvējošas traumas un materiāli zaudējumi.
  - ▶ Nestrādājiet viegli uzliesmojošā vidē.
- Ja darba laikā naži saskaras ar svešķermeni, ir iespējami nažu bojājumi vai nažu pozīcijas izmaiņas.
  - ▶ Ja naži saskaras ar svešķermeni, izslēdziet zāles plāvēju un pārbaudiet zāles plāvēju un nažus.
- Ja zāles plāvējs tiek novietots uz slīpām virsmām, tas var noript lejā. Personas var gūt nopietnus savainojumus un var tikt nodarīti materiāli zaudējumi.

- ▶ Atļaidiet zāles plāvēju tikai tad, kad tas stāv uz līdzenas virsmas un nevar pa to noripot.
- Ja pie vadības roktura ir piestiprināti priekšmeti, papildu svara dēļ zāles plāvējs var apgāzties. Personas var gūt nopietnus savainojumus un var tikt nodarīti materiāli zaudējumi.
  - ▶ Nekādā gadījumā nepiestipriniet priekšmetus pie vadības roktura.

## ▲ BĪSTAMI

- Ja strādājat vidē, kurā ir strāvu vadoši vadi, naži var ar tiem saskarties un radīt bojājumus. Lietotājam var rasties smagi vai nāvējoši savainojumi.
  - ▶ Nestrādājiet vidē, kurā ir strāvu vadoši vadi.
- Strādājot negaisa laikā, lietotājam var iespert zibens. Lietotājam var rasties smagi vai nāvējoši savainojumi.
  - ▶ Negaisa laikā: nestrādājiet.

### 4.8 Transportēšana

## ▲ BRĪDINĀJUMS

- Transportēšanas laikā zāles plāvējs var apgāzties vai pārvietoties. Var rasties savainojumi un materiālu bojājumi.
  - ▶ Izņemiet drošības atslēgu.
  - ▶ Izņemiet akumulatoru.
  - ▶ Nostipriniet zāles plāvēju ar savilcējsiksniem, stropēm vai tīklu, lai tas nevarētu apgāzties un izkustēties.
- Ja transportēšanas laika piedziņa ir izslēgta un drošības atslēga un akumulators ir ielikti, nejausi var ieslēgt piedziņu, un zāles plāvējs var sākt kustēties. Var rasties smagi savainojumi un materiālu bojājumi.
  - ▶ Izņemiet drošības atslēgu.
  - ▶ Izņemiet akumulatoru.
- Zāles plāvējs ir smags. Ja zāles plāvēju nes viens lietotājs, viņš var gūt savainojumus.
  - ▶ Nesiet zāles plāvēju divatā.

### 4.9 Uzglabāšana

## ▲ BRĪDINĀJUMS

- Bērni nevar atpazīt un novērtēt zāles plāvēja radīto apdraudējumu. Bērni var gūt smagus savainojumus.
  - ▶ Izņemiet drošības atslēgu.
  - ▶ Izņemiet akumulatoru.
  - ▶ Glabājiet zāles plāvēju bērniem nepieejamā vietā.
- Mitruma iedarbībā zāles plāvēja elektriskajiem kontaktiem un metāla detaļām var rasties korozija. Var rasties zāles plāvēja bojājumi.

- ▶ Izņemiet drošības atslēgu.
- ▶ Izņemiet akumulatoru.
- ▶ Glabājiet zāles plāvēju sausā un tīrā vietā.
- Ja glabāšanas laikā ir ielikta drošības atslēga un akumulators, nejausi var ieslēgt piedziņu, un zāles plāvējs var sākt kustēties. Var rasties smagi savainojumi un materiālu bojājumi.
  - ▶ Izņemiet drošības atslēgu.
  - ▶ Izņemiet akumulatoru.

### 4.10 Tīrīšana, apkope un remonts

## ▲ BRĪDINĀJUMS









- Ja tīrīšanas, apkopes vai remonta laikā ir ielikta drošības atslēga un akumulators, naži var tikt nejausi ieslēgti. Personas var gūt nopietnas traumas, un var tikt nodarīti materiāli zaudējumi.
  - ▶ Izņemiet drošības atslēgu.
  - ▶ Izņemiet akumulatoru.
- Ja tīrīšanas, apkopes un remonta darbu laikā ir ielikta drošības atslēga un akumulators, piedziņa var tikt nejausi ieslēgta un zāles plāvējs var sākt kustēties. Personas var gūt nopietnas traumas, un var tikt nodarīti materiāli zaudējumi.
  - ▶ Izņemiet drošības atslēgu.
  - ▶ Izņemiet akumulatoru.
- Kodīgi tīrīšanas līdzekļi, kā arī tīrīšana ar ūdens strūklu vai smailiem priekšmetiem var radīt zāles plāvēja vai naža bojājumus. Ja zāles plāvējs vai nazis netiek pareizi tīrīti, detaļas var nedarboties pareizi un drošības apriņķojums var nedarboties vispār. Personas var gūt smagus savainojumus.
  - ▶ Tīriet zāles plāvēju un nazi tā, kā aprakstīts šajā lietošanas pamācībā.
- Ja zāles plāvējs vai nazis netiek apkopti vai tīrīti pareizi, detaļas var nedarboties pareizi un drošības apriņķojums var nedarboties vispār. Personas var gūt smagus vai nāvējošus savainojumus.
  - ▶ Neveiciet zāles plāvēja apkopes vai remonta darbus pašrocīgi.
  - ▶ Ja zāles plāvējam nepieciešama apkope vai remonts: sazinieties ar STIHL specializēto izplatītāju.
  - ▶ Veiciet naža apkopi tā, kā aprakstīts šajā lietošanas pamācībā.
- Nažu tīrīšanas, apkopes vai remonta darbu laikā naži var izkustēties. Griežoties vienam nazim, otrs nazis griežas līdzī. Lietotājs var sagriezties ar asajām griezējmalām un gūt savainojumus.
  - ▶ Valkājiet darba cimdus, kas izgatavoti no izturīga materiāla.

- Asināšanas laikā nazis var sakarst. Lietotājs var apdedzināties.
  - ▶ Nogaidiet, līdz nazis ir atdzisuši.
  - ▶ Valkājiet darba cimdus, kas izgatavoti no izturīga materiāla.

## 5 Zāles plāvēja sagatavošana darbam

### 5.1 Zāles plāvēja sagatavošana darbam

Pirms darba sākšanas jāveic tālāk minētās darbības.

- ▶ Pārlicinieties, ka tālāk minētās detaļas ir ekspluatācijai drošā stāvoklī.
  - zāles plāvējs,  4.6.1;
  - nazis,  4.6.2;
  - akumulators, kā aprakstīts akumulatora STIHL AR L vai dubultā akumulatoru nodalījuma ADA 700 lietošanas pamācībā un akumulatora STIHL AP drošības norādījumos.
- ▶ Pārbaudiet akumulatoru, kā aprakstīts akumulatora STIHL AR L vai dubultā akumulatoru nodalījuma ADA 700 lietošanas pamācībā un akumulatora STIHL AP drošības norādījumos.
- ▶ Pilnībā uzlādējiet akumulatoru, kā aprakstīts lādētāja STIHL AL 101, 300, 500 lietošanas pamācībā.
- ▶ Notīriet zāles plāvēju,  16.2.
- ▶ Pārbaudiet nazi,  11.2.
- ▶ Atlieciet un noregulējiet vadības rokturi,  7.1.
- ▶ Ja nopļautā zāle jāsavāc zāles savācējgrozā: piestipriniet zāles savācējgrozu,  6.1.2.
- ▶ Ja nopļautā zāle jāizmet aizmugurē: noņemiet zāles savācējgrozu,  6.1.3.
- ▶ Iestatiet pļaušanas augstumu,  12.2.
- ▶ Pārbaudiet vadības elementus,  11.1.
  - ▶ Ja vadības elementu pārbaudes laikā vadības blokā sarkanā krāsā mirgo brīdinājuma trīsstūris: izņemiet drošības atslēgu un akumulatoru un sazinieties ar STIHL specializēto izplatītāju.
- Ir radies zāles plāvēja traucējums.
  - ▶ Ja darbības nevar veikt: neizmantojiet zāles plāvēju un sazinieties ar STIHL specializēto izplatītāju.

## 6 Zāles plāvēja montāža

### 6.1 Zāles savācējgroza montāža, piestiprināšana un noņemšana

#### 6.1.1 Zāles savācējgroza montāža

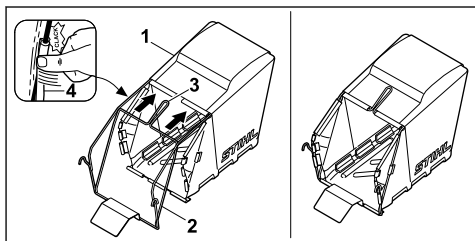

- ▶ Velciet audumu (1) pār rāmi (2) tā, lai pamatplāksne atrastos apakšā un balsta rokturis (3) atrastos auduma ārpusē.
- ▶ Uzspiediet plastmasas profilus (4) uz rāmja. Atskanot klikšķim, plastmasas profili tiek fiksēti.

#### 6.1.2 Zāles savācējgroza piestiprināšana

- ▶ Izslēdziet zāles plāvēju.
- ▶ Novietojiet zāles plāvēju uz līdzenas virsmas.

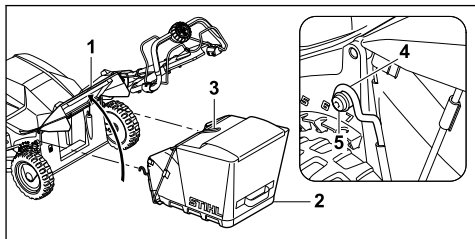

- ▶ Atveriet un pieturiet izmešanas vāku (1).
- ▶ Satveriet zāles savācējgroza (2) rokturi (3) un iekariet āķus (4) pie ass (5).
- ▶ Uzlieciet izmešanas vāku (1) uz zāles savācējgroza (2).

#### 6.1.3 Zāles savācējgroza noņemšana

- ▶ Izslēdziet zāles plāvēju.
- ▶ Novietojiet zāles plāvēju uz līdzenas virsmas.
- ▶ Atveriet un pieturiet izmešanas vāku.
- ▶ Satveriet zāles savācējgroza rokturi un izceliet savācējgrozu.
- ▶ Aizveriet izmešanas vāku.

## 7 Zāles plāvēja iestatīšana lietotājam

### 7.1 Vadības roktura regulēšana

- ▶ Izslēdziet zāles plāvēju, izņemiet drošības atslēgu un akumulatoru.



- ▶ Novietojiet zāles plāvēju uz līdzenas virsmas.

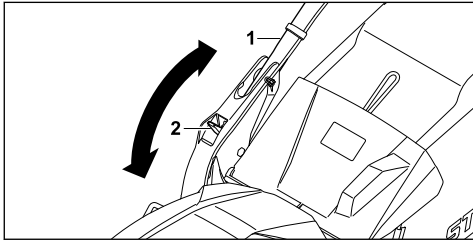

- ▶ Turiet vadības rokturi (1).
- ▶ Nospiediet sviru (2) uz leju un turiet.
- ▶ Novietojiet vadības rokturi (1) vēlamajā pozīcijā.
- ▶ Atlaidiet sviru (2) un raugieties, lai vadības rokturis atkal būtu pilnīgi fiksēts.

## 7.2 Vadības roktura saliekšana

Vadības rokturi var saliekt, lai taupītu vietu, transportējot un glabājot ierīci.

- ▶ Izslēdziet zāles plāvēju, izņemiet drošības atslēgu un akumulatoru.
- ▶ Novietojiet zāles plāvēju uz līdzenas virsmas.
- ▶ Turiet sviru nospiestu.
- ▶ Nolieciet vadības rokturi uz priekšu.

## 8 Akumulatora ievietošana

### 8.1 Akumulatora ievietošana

- ▶ Izņemiet drošības atslēgu.
- ▶ Novietojiet zāles plāvēju uz līdzenas virsmas.

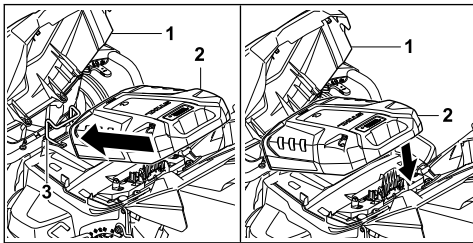

- ▶ Atveriet vāku (1).
- ▶ Ievietojiet akumulatoru (2) turētājā (3).
- ▶ Spiediet akumulatoru (2) uz leju. Atskanot klikšķim, akumulators (2) tiek fiksēts un ir bloķēts.
- ▶ Aizveriet vāciņu (1).

### 8.2 Akumulatora izņemšana

- ▶ Novietojiet zāles plāvēju uz līdzenas virsmas.

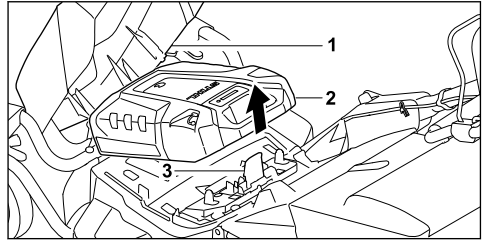

- ▶ Atveriet vāku (1).
- ▶ Nospiediet un turiet bloķēšanas sviru (3). Akumulators (2) ir atbloķēts, un to var izņemt.
- ▶ Aizveriet vāku (1).

## 9 Drošības atslēgas ievietošana un izņemšana

### 9.1 Drošības atslēgas ievietošana

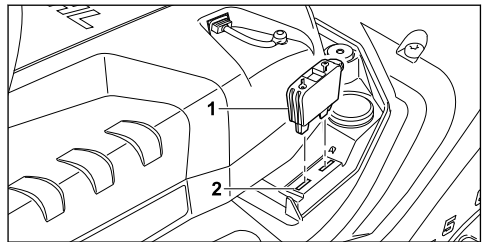

- ▶ Atveriet vāku.
- ▶ Ielieciet drošības atslēgu (1) drošības atslēgas caurumā (2).
- ▶ Aizveriet vāku.

### 9.2 Drošības atslēgas izņemšana

- ▶ Atveriet vāku.
- ▶ Izņemiet drošības atslēgu.
- ▶ Aizveriet vāku.
- ▶ Glabājiet drošības atslēgu bērniem nepieejamā vietā.

## 10 Zāles plāvēja ieslēgšana un izslēgšana

### 10.1 Zāles plāvēja aktivizēšana

- ▶ Novietojiet zāles plāvēju uz līdzenas virsmas.

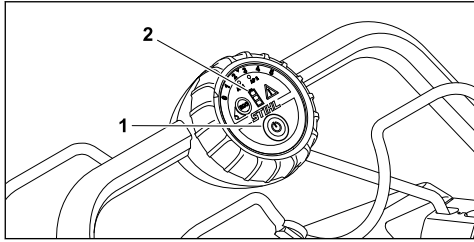

- ▶ Nospiediet ieslēgšanas pogu (1). Zāles plāvējs ir aktivizēts. LED (2) parāda akumulatora uzlādes stāvokli.

## 10.2 Naža ieslēgšana un izslēgšana

### 10.2.1 Naža ieslēgšana

- ▶ Novietojiet zāles plāvēju uz līdzenas virsmas.

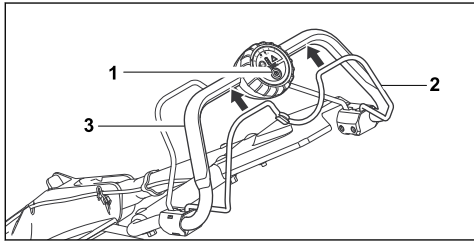

- ▶ Ar kreiso roku nospiediet un turiet ieslēgšanas pogu (1).
- ▶ Ar labo roku velciet plaušanas režīma pārslēgšanas sviru (2) līdz galam vadības roktura (3) virzienā un turiet tā, lai ar īkšķi aptvertu vadības rokturi (3). Naži griežas.
- ▶ Atlaidiet ieslēgšanas pogu (1).
- ▶ Ar labo roku turiet vadības rokturi (3) un plaušanas režīma pārslēgšanas sviru (2) tā, lai ar īkšķi aptvertu vadības rokturi (3).

### 10.2.2 Nažu izslēgšana

- ▶ Atlaidiet plaušanas režīma pārslēgšanas sviru.
- ▶ Nogaidiet, līdz naži pārstāj griezties.
- ▶ Ja naži turpina griezties: izņemiet drošības atslēgu un akumulatoru un sazinieties ar STIHL specializēto izplatītāju. Zāles plāvējs ir bojāts.

## 10.3 Piedziņas ieslēgšana un izslēgšana

### 10.3.1 Piedziņas ieslēgšana

Ar grozāmo pogu var regulēt maksimālo ātrumu, iestatot 5 pakāpes. 5. pakāpe ir lielākais iespējamais ātrums. 0. pakāpē piedziņa ir deaktivizēta.

Ar piedziņas pārslēgšanas sviru ātrumu var vienmērīgi regulēt līdz maksimālajam ātrumam. Jo vairāk piedziņas pārslēgšanas svira tiek vilkta vadības roktura virzienā, jo lielāks ir ātrums.

Iestātais ātrums ietekmē akumulatora darbības ilgumu. Jo zemāks ātrums, jo lielāks akumulatora darbības ilgums.

- ▶ Novietojiet zāles plāvēju uz līdzenas virsmas.

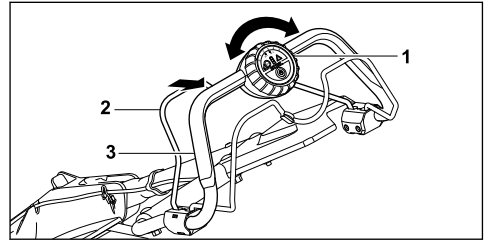

- ▶ Ar grozāmo pogu (1) iestatiet vēlamu maksimālo ātrumu.
- ▶ Ar kreiso roku velciet piedziņas pārslēgšanas sviru (2) vadības roktura (3) virzienā un turiet tā, lai ar īkšķi aptvertu vadības rokturi (3). Zāles plāvējs sāk kustību.

### 10.3.2 Piedziņas izslēgšana

- ▶ Atlaidiet piedziņas pārslēgšanas sviru.
- ▶ Uzgaidiet, līdz zāles plāvējs apstājas.
- ▶ Ja zāles plāvējs turpina braukt: izņemiet drošības atslēgu un akumulatoru un sazinieties ar STIHL specializēto izplatītāju. Zāles plāvējs ir bojāts.

## 11 Zāles plāvēja pārbaude

### 11.1 Vadības elementu pārbaude

#### Plaušanas režīma pārslēgšanas svira

- ▶ Izņemiet drošības atslēgu.
- ▶ Izņemiet akumulatoru.
- ▶ Velciet plaušanas režīma pārslēgšanas sviru līdz galam vadības roktura virzienā un atkal atlaidiet to.
- ▶ Ja plaušanas režīma pārslēgšanas svira darbojas ar grūtībām vai neatgriežas sākotnējā pozīcijā: neizmantojiet zāles plāvēju un sazinieties ar STIHL specializēto izplatītāju. Plaušanas režīma pārslēgšanas svira ir bojāta.

#### Piedziņas pārslēgšanas svira

- ▶ Izņemiet drošības atslēgu.
- ▶ Izņemiet akumulatoru.
- ▶ Velciet piedziņas pārslēgšanas sviru līdz galam vadības roktura virzienā un atkal atlaidiet to.

- ▶ Ja piedziņas pārslēgšanas svira darbojas ar grūtībām vai neatgriežas sākotnējā pozīcijā: neizmantojiet zāles plāvēju un sazinieties ar STIHL specializēto izplatītāju. Piedziņas pārslēgšanas svira ir bojāta.

### Naža ieslēgšana

- ▶ Ievietojiet drošības atslēgu.
- ▶ Ievietojiet akumulatoru.
- ▶ Aktivizējiet zāles plāvēju.
- ▶ Ar kreiso roku nospiediet un turiet ieslēgšanas pogu.
- ▶ Ar labo roku velciet plaušanas režīma pārslēgšanas sviru līdz galam vadības roktura virzienā un turiet tā, lai ar īkšķi aptvertu vadības rokturi. Nazis griežas.
- ▶ Ja nazis negriežas: izņemiet drošības atslēgu un akumulatoru un sazinieties ar STIHL specializēto izplatītāju. Ir radies zāles plāvēja traucējums.
- ▶ Atlaidiet ieslēgšanas pogu un plaušanas režīma pārslēgšanas sviru. Pēc īsa brīža nazis pārstāj griezties.
- ▶ Ja nazis turpina griezties: izņemiet drošības atslēgu un akumulatoru un sazinieties ar STIHL specializēto izplatītāju. Zāles plāvējs ir bojāts.



### Piedziņas ieslēgšana

- ▶ Ievietojiet drošības atslēgu.
- ▶ Ievietojiet akumulatoru.
- ▶ Aktivizējiet zāles plāvēju.
- ▶ Ar kreiso roku velciet piedziņas pārslēgšanas sviru līdz galam vadības roktura virzienā un turiet tā, lai ar īkšķi aptvertu vadības rokturi. Zāles plāvējs sāk kustību.
- ▶ Atlaidiet piedziņas pārslēgšanas sviru. Zāles plāvējs apstājas.
- ▶ Ja zāles plāvējs turpina braukt: izņemiet drošības atslēgu un akumulatoru un sazinieties ar STIHL specializēto izplatītāju. Zāles plāvējs ir bojāts.

## 11.2 Naža pārbaude

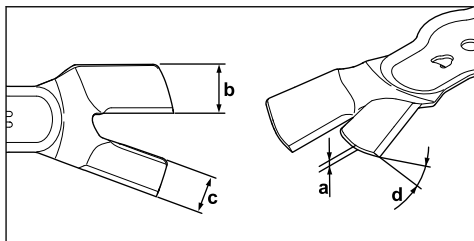
- ▶ Izslēdziet zāles plāvēju, izņemiet drošības atslēgu un akumulatoru.
- ▶ Sagāziet zāles plāvēju,  16.1.



- ▶ Izmēriet:
  - biežumu a;
  - platumu b;
  - platumu c;
  - asināšanas leņķi d.
- ▶ Ja nav sasniegta naža biežuma un platumā minimālā vērtība: nomainiet nazi,  20.2.
- ▶ Ja nav ievērots asināšanas leņķis: uzasiniet nazi,  20.2.
- ▶ Ja rodas neskaidrības: sazinieties ar STIHL specializēto izplatītāju.

## 11.3 Naža pozīcijas pārbaude

- ▶ Izslēdziet zāles plāvēju, izņemiet drošības atslēgu un akumulatoru.
- ▶ Sagāziet zāles plāvēju,  16.1.

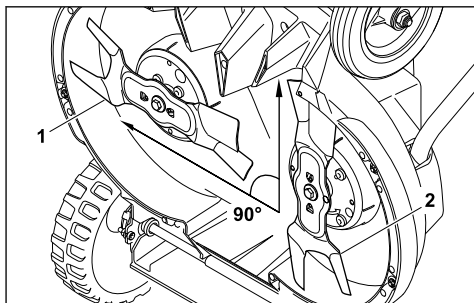

- ▶ Pagrieziet vienu nazi tā, lai tas atrastos paralēli zemei. Otrs nazis griežas līdz.
- ▶ Pārbaudiet, vai naži savstarpēji atrodas pareizās pozīcijās.
  - Pamatpozīcijā viens nazis (1) atrodas paralēli augsnei.
  - Otrs nazis (2) atrodas 90° leņķī attiecībā pret otru nazi.
- ▶ Ja naži neatrodas pareizā pozīcijā viens pret otru: vairs neizmantojiet zāles plāvēju un sazinieties ar STIHL specializēto izplatītāju.

## 12 Darbs ar zāles plāvēju

### 12.1 Zāles plāvēja turēšana un vadīšana

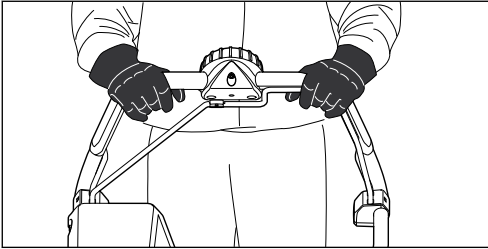

- ▶ Ar abām rokām turiet vadības rokturi, aptverot to ar īkšķiem.

### 12.2 Pļaušanas augstuma iestatīšana

Iespējams iestatīt 8 pļaušanas augstumus.

- 25 mm = 1. pozīcija
- 35 mm = 2. pozīcija
- 45 mm = 3. pozīcija
- 55 mm = 4. pozīcija
- 65 mm = 5. pozīcija
- 75 mm = 6. pozīcija
- 90 mm = 7. pozīcija
- 100 mm = 8. pozīcija

Pozīcijas ir norādītas uz zāles plāvēja.

Pļaušanas augstums tiek iestatīts katram ritenim atsevišķi. Riteņu iestatījumiem jābūt vienādiem.

#### Pļaušanas augstuma regulēšana aizmugurē

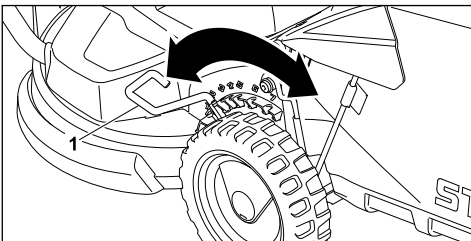

- ▶ Izvelciet sviru (1) no atveres un novietojiet nepieciešamajā pozīcijā.

#### Pļaušanas augstuma regulēšana priekšā

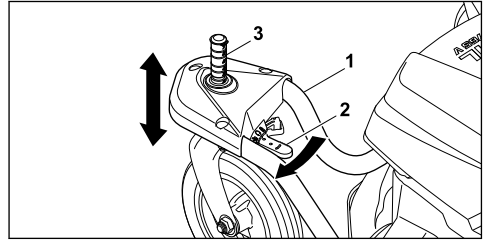

- ▶ Ar roku pieturiet riteņa dakšu (1). Zāles plāvējs sava svara ietekmē nevar nokrist zemākajā pozīcijā.
- ▶ Nospiediet atbloķēšanas sviru (2) bultiņas virzienā un turiet nospiestu.
- ▶ Novietojiet asi (3) vēlamajā pozīcijā.
- ▶ Atlaidiet atbloķēšanas sviru (2).
- ▶ Ass (3) tiek fiksēta.

### 12.3 Priekšējo riteņu fiksēšana

Pļaujot gar nogāzi, var fiksēt priekšējos riteņus.

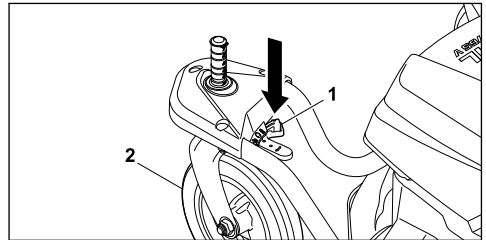

- ▶ Nospiediet pogu (1).
- ▶ Pagrieziet priekšējo riteņi (2) taisni uz priekšu un ļaujiet tam fiksēties.
- ▶ Fiksējiet arī otru priekšējo riteņi.

#### Fiksēšanas atcelšana

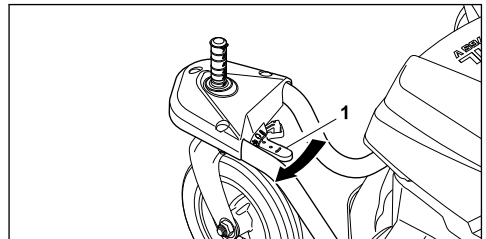

- ▶ Spiediet atbloķēšanas sviru (1) bultiņas virzienā.

## 12.4 ECO režīma ieslēgšana un izslēgšana

Pēc zāles plāvēja aktivizēšanas ir ieslēgts ECO režīms.

Ja ir ieslēgts ECO režīms, zāles plāvējs atpazīst faktiskos darba apstākļus un automātiski iestata naža apgrieziena skaitu.

Tādējādi var paildzināt akumulatora darba ilgumu.

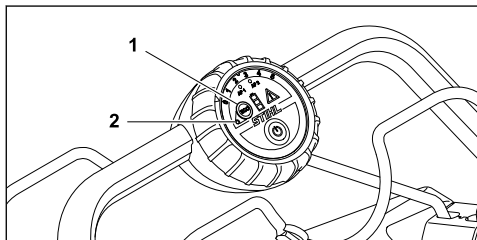

### ECO režīma ieslēgšana

- Nospiediet pogu (1).  
LED (2) deg.

### ECO režīma izslēgšana

- Nospiediet pogu (1).  
LED (2) vairs nedeg.

## 12.5 Pļaušana

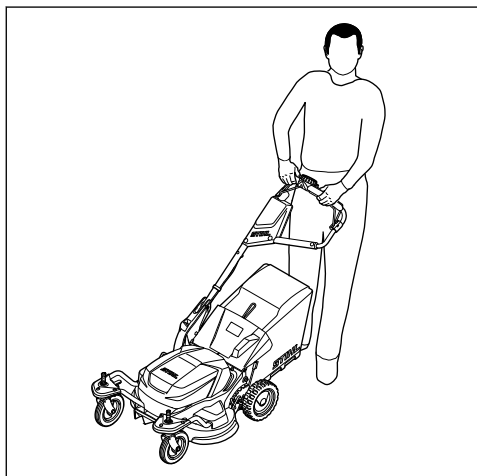

- Ja tiek strādāts ar ieslēgtu piedziņu: kontrolēti virziet zāles plāvēju uz priekšu.
- Ja tiek strādāts ar izslēgtu piedziņu: lēnām un kontrolēti stumiet zāles plāvēju uz priekšu.

## 12.6 Zāles savācējgroza iztukšošana

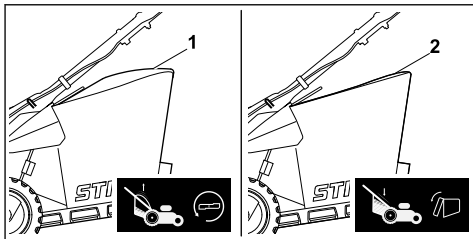

Naža izraisītā gaisa plūsma paceļ savāktās zāles daudzuma indikatoru (1). Ja zāles savācējgrozs ir piepildīts, gaisa plūsma tiek apturēta. Ja gaisa plūsma ir pārāk vāja, savāktās zāles daudzuma indikators (2) nolaižas miera režīmā. Tas nozīmē, ka ir jāiztukšo zāles savācējgrozs.

Savāktās zāles daudzuma indikators darbojas bez ierobežojumiem tikai tad, ja ir optimāla gaisa plūsma. Gaisa plūsmu un savāktās zāles daudzuma indikatora darbību var ietekmēt tādi ārējie faktori kā mitra, blīva vai gara zāle, zemākie pļaušanas augstuma iestatījumi, netīrumi u. tml.

- Ja savāktās zāles daudzuma indikators nolaižas miera režīmā: iztukšojiet zāles savācējgrozu.

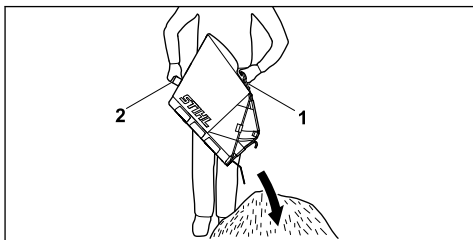

- Satveriet zāles savācējgroza rokturi (1) un izceliet savācējgrozu.
- Ar otru roku turiet aiz mugurējo balsta rokturi (2).
- Iztukšojiet zāles savācējgrozu.

## 13 Pēc darba

### 13.1 Pēc darba

- Izslēdziet zāles plāvēju, izņemiet drošības atslēgu un akumulatoru.
- Ja zāles plāvējs ir slapjš: ļaujiet zāles plāvējam apžūt.
- Notīriet zāles plāvēju.

## 14 Transportēšana

### 14.1 Zāles plāvēja transportēšana

- ▶ Izslēdziet zāles plāvēju.  
Nazis nedrīkst griezties.

#### Piedziņas izmantošana

- ▶ Ieslēdziet piedziņu.
- ▶ Kontrolēti virziet zāles plāvēju uz priekšu.

#### Zāles plāvēja stumšana

- ▶ Izņemiet drošības atslēgu un akumulatoru.
- ▶ Lēni un kontrolēti stumiet zāles plāvēju uz priekšu.

#### Zāles plāvēja nešana

- ▶ Valkājiet izturīga materiāla darba cimdus.
- ▶ Izņemiet drošības atslēgu un akumulatoru.

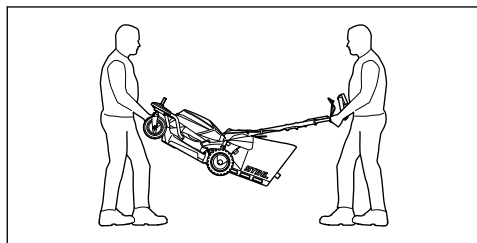

- ▶ Vienai personai ar abām rokām jāsatver zāles plāvēja priekšējo riteņu dakšas, bet otrai personai ar abām rokām jāsatver vadības rokturis.
- ▶ Celiet un nesiet zāles plāvēju divatā.

#### Zāles plāvēja transportēšana transportlīdzeklī

- ▶ Izņemiet drošības atslēgu un akumulatoru.
- ▶ Nostipriniet zāles plāvēju stāvus tā, lai tas nevarētu apgāzties un izkustēties.

## 15 Uzglabāšana



### 15.1 Zāles plāvēja uzglabāšana

- ▶ Izslēdziet zāles plāvēju, izņemiet drošības atslēgu un akumulatoru.
- ▶ Uzglabājot zāles plāvēju, izpildiet tālāk minētos nosacījumus.
  - Zāles plāvējs ir novietots bērniem nepieejamā vietā.
  - Zāles plāvējs ir tīrs un sauss.
  - Zāles plāvējs nevar apgāzties.

## 16 Tīrīšana

### 16.1 Zāles plāvēja sagāšana

- ▶ Izslēdziet zāles plāvēju, izņemiet drošības atslēgu un akumulatoru.
- ▶ Novietojiet zāles plāvēju uz līdzenas virsmas.
- ▶ Noņemiet zāles savācējgrosu.

- ▶ Iestatiet plāušanas augstumu visaugstākajā pozīcijā.  12.2
- ▶ Novietojiet vadības roktura augšējo daļu viszemākajā pozīcijā,  7.1.
- ▶ Vadības roktura augšējā daļa ir atbloķēta.
- ▶ Ar kreiso roku spiediet sviru uz leju un turiet to.

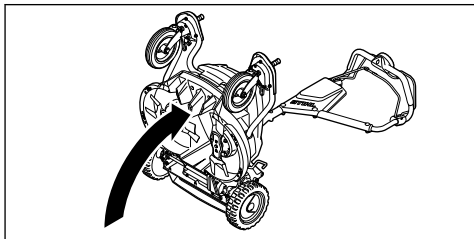

- ▶ Ar labo roku turiet zāles plāvēju pie riteņa dakšas un sagāziet virzienā uz aizmuguri.

### 16.2 Zāles plāvēja tīrīšana

- ▶ Izslēdziet zāles plāvēju, izņemiet drošības atslēgu un akumulatoru.
- ▶ Notīriet zāles plāvēju ar mitru drānu.
- ▶ Ar mīkstu suku vai mitru drānu iztīriet izmešanas kanālu.
- ▶ Ar otu vai mīkstu suku notīriet zāles plāvēja elektriskos kontaktus.
- ▶ Ar otu iztīriet ventilācijas atveres.
- ▶ Sagāziet zāles plāvēju.
- ▶ Ar koka nūju, mīkstu suku vai mitru drānu notīriet nazi un zonu ap to.

## 17 Apkope

### 17.1 Naža demontāža un montāža

#### 17.1.1 Naža demontāža

- ▶ Izslēdziet zāles plāvēju, izņemiet drošības atslēgu un akumulatoru.
- ▶ Sagāziet zāles plāvēju.

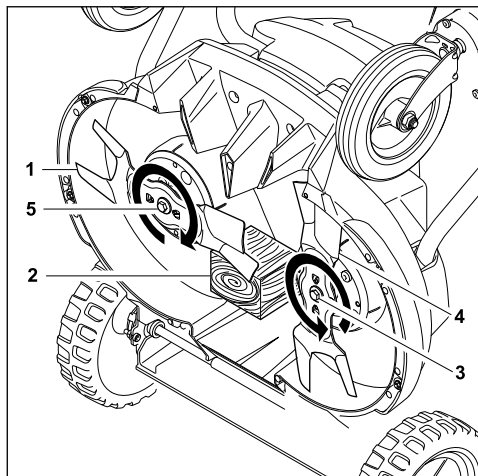

- ▶ Bloķējiet nazi (1) ar koka detaļu (2).
- ▶ Izskrūvējiet skrūvi (3) bultiņas virzienā un noņemiet kopā ar paplāksni.
- ▶ Noņemiet nazi (4).
- ▶ Izskrūvējiet skrūvi (5) bultiņas virzienā un noņemiet kopā ar paplāksni.
- ▶ Noņemiet nazi (1).
- ▶ Izmetiet skrūves (3 un 5) un paplāksnes. Nažu (1 un 4) uzstādīšanai izmantojiet jaunas skrūves un paplāksnes.

### 17.1.2 Naža uzstādīšana

- ▶ Izslēdziet zāles plāvēju, izņemiet drošības atslēgu un akumulatoru.
- ▶ Sagāziet zāles plāvēju.

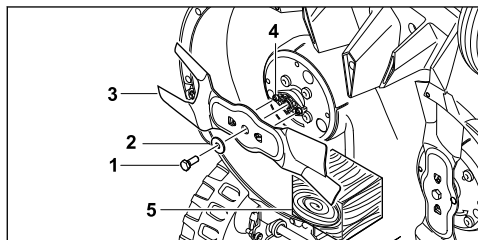

- ▶ Uzlieciet jauno paplāksni (2) uz jaunās skrūves (1).
- ▶ Skrūves vītnei (1) uzklājiet skrūvju fiksācijas līdzekli Loctite 243.
- ▶ Uzlieciet nazi (3) tā, lai stiprinājuma virsmas (4) izcilņi piegultu naža (3) atverēm.

- ▶ Ieskrūvējiet skrūvi (1) kopā ar paplāksni (2).
- ▶ Bloķējiet nazi (3) ar koka detaļu (5).
- ▶ Pievelciet skrūvi (1) ar 30 Nm +/- 3 Nm griezes momentu.
- ▶ Uzstādiet otru nazi.

## 17.2 Nažu asināšana un līdzsvarošana

Lai pareizi uzasinātu un līdzsvarotu nažus, ir nepieciešams ilgi trenēties.

STIHL iesaka nažu asināšanu un līdzsvarošanu uzticēt STIHL specializētajam izplatītājam.



### BRĪDINĀJUMS

- Nažu griezējmalas ir asas. Lietotāji var sagriezties.
  - ▶ Valkājiet darba cimdus, kas izgatavoti no izturīga materiāla.
- ▶ Izslēdziet zāles plāvēju, izņemiet drošības atslēgu un akumulatoru.
- ▶ Sagāziet zāles plāvēju.
- ▶ Demontējiet nazi.
- ▶ Uzasiniet nazi. Ievērojiet asināšanas lenķi un dzesējiet nažus, 20.2. Asināšanas laikā nažiem nedrīkst rasties zila nokrāsa.
- ▶ Uzstādiet nazi.
- ▶ Ja rodas neskaidrības: sazinieties ar STIHL specializēto izplatītāju.

## 17.3 Naža piedziņas siksnas sprieguma pārbaude

Reizi gadā lūdziet STIHL specializētajam izplatītājam pārbaudīt naža piedziņas siksnas spriegumu.

# 18 Remonts

## 18.1 Zāles plāvēja remontēšana

Lietotājs nevar veikt zāles plāvēja un nažu remonta darbus pašrocīgi.

- ▶ Ja zāles plāvējs vai naži ir bojāti: neizmantojiet zāles plāvēju vai nažus un sazinieties ar STIHL specializēto izplatītāju.
- ▶ Ja norādījumu plāksnītes nav salasāmas vai ir bojātas: lieciet STIHL specializētajam izplatītājam nomainīt norādījumu plāksnītes.

## 19 Traucējumu novēršana

### 19.1 Zāles plāvēja vai akumulatora traucējumu novēršana

Traucējums	Vadības bloka LED indikatori	Akumulatora LED indikatori	Iemesls	Novēršana
Zāles plāvēju ieslēdzot, tas nedarbojas.	1 LED uzlādes rādījumā mirgo zaļā krāsā.	1 LED indikators mirgo zaļā krāsā.	Akumulatora uzlādes stāvoklis ir pārāk zems.	► Uzlādējiet akumulatoru.
	1 LED uzlādes rādījumā deg sarkanā krāsā.	1 LED indikators deg sarkanā krāsā.	Akumulators ir pārāk karsts vai auksts.	► Izņemiet drošības atslēgu. ► Izņemiet akumulatoru. ► Atdziestējiet vai uzsildiet akumulatoru.
	Brīdinājuma trīsstūris mirgo sarkanā krāsā.	3 LED indikatori mirgo sarkanā krāsā.	Radies zāles plāvēja darbības traucējums.	► Izņemiet drošības atslēgu. ► Izņemiet akumulatoru. ► Notīriet zāles plāvēja elektriskos kontaktus. ► Ievietojiet akumulatoru. ► Ieslēdziet zāles plāvēju. ► Ja traucējumu neizdodas novērst: nelietojiet zāles plāvēju un sazinieties ar STIHL specializēto izplatītāju.
	Brīdinājuma trīsstūris deg sarkanā krāsā.	3 LED indikatori deg sarkanā krāsā.	Zāles plāvējs ir pārāk karsts.	► Izņemiet drošības atslēgu. ► Izņemiet akumulatoru. ► Ļaujiet zāles plāvējam atdzist.
	3 LED uzlādes rādījumā deg sarkanā krāsā.	4 LED indikatori mirgo sarkanā krāsā.	Radies akumulatora traucējums.	► Izņemiet un atkal ielieciet akumulatoru. ► Ieslēdziet zāles plāvēju. ► Ja traucējumu neizdodas novērst: neizmantojiet akumulatoru un sazinieties ar STIHL specializēto izplatītāju.
			Pārtraukts elektriskais savienojums starp zāles plāvēju un akumulatoru.	► Izņemiet drošības atslēgu. ► Izņemiet akumulatoru. ► Notīriet zāles plāvēja elektriskos kontaktus. ► Ievietojiet drošības atslēgu. ► Ievietojiet akumulatoru.
	Mirgo visas vadības bloka LED.		Pārtraukta komunikācija ar vadības bloku.	► Izņemiet drošības atslēgu. ► Izņemiet akumulatoru. ► nelietojiet zāles plāvēju un sazinieties ar STIHL specializēto izplatītāju.
			Zāles plāvējs vai akumulators ir mitrs.	► Izņemiet drošības atslēgu. ► Izņemiet akumulatoru. ► Notīriet zāles plāvēju. ► Ļaujiet zāles plāvējam vai akumulatoram nožūt.
			Nažu pretestība ir pārāk liela.	► Iestatiet lielāku plaušanas augstumu. ► Ieslēdziet zāles plāvēju zemā zālē.
Piedziņa nedarbojas.			Ir radies piedziņas traucējums.	► Izņemiet un atkal ielieciet akumulatoru. ► Ieslēdziet piedziņu. ► Ja piedziņa joprojām nedarbojas: sazinieties ar STIHL specializēto izplatītāju.



Traucējums	Vadības bloka LED indikatori	Akumulatora LED indikatori	Iemesls	Novēršana
Zāles plāvējs ekspluatācijas laikā izslēdzas.	Brīdinājuma trīsstūris deg sarkanā krāsā.	3 LED indikatori deg sarkanā krāsā.	Zāles plāvējs ir pārāk karsts.	<ul style="list-style-type: none"> <li>▶ Izņemiet drošības atslēgu.</li> <li>▶ Izņemiet akumulatoru.</li> <li>▶ Pļaujiet zāles plāvējam atdzist.</li> <li>▶ Notīriet zāles plāvēju.</li> <li>▶ Zāles plāvēju īsā laika periodā neslēdziet pārāk bieži.</li> <li>▶ Ja strādājat ar ieslēgtu piedziņu: iestatiet zemāku ātrumu.</li> <li>▶ Ja strādājat ar izslēgtu piedziņu: ejiet lēnāk.</li> <li>▶ Iestatiet lielāku pļaušanas augstumu.</li> <li>▶ Pļaujiet zemāku zāli.</li> </ul>
			Naži ir nobloķēti.	<ul style="list-style-type: none"> <li>▶ Izņemiet drošības atslēgu.</li> <li>▶ Izņemiet akumulatoru.</li> <li>▶ Notīriet zāles plāvēju.</li> </ul>
			Ir radies elektrosistēmas traucējums.	<ul style="list-style-type: none"> <li>▶ Izņemiet un atkal ielieciet akumulatoru.</li> <li>▶ Ieslēdziet zāles plāvēju.</li> </ul>
Zāles plāvēja ekspluatācijas laiks ir pārāk īss.			Akumulators nav pilnībā uzlādēts.	<ul style="list-style-type: none"> <li>▶ Pilnībā uzlādējiet akumulatoru.</li> </ul>
			Ir pārsniegts akumulatora darbmužs.	<ul style="list-style-type: none"> <li>▶ Nomainiet akumulatoru.</li> </ul>

## 20 Tehniskie dati

### 20.1 Zāles plāvējs STIHL RMA 765.0 V

Atļautie akumulatori:

- STIHL AR L;
- STIHL AP ar dubulto akumulatoru nodalījumu ADA 700.
- Svars bez akumulatora: 44 kg
- Zāles savācējgroza maksimālais tilpums: 80 l
- Pļaušanas platums: 63 cm
- Apgriezienu skaits: 3300 1/min
- Apgriezienu skaits ECO režīmā: 2800 1/min

Darbības ilgums ir sniegts vietnē [www.stihl.com/battery-life](http://www.stihl.com/battery-life).

### 20.2 Nazis

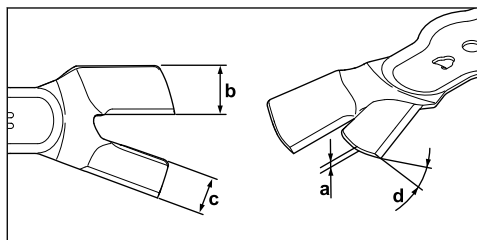

- Minimālais biezums a: 2,2 mm
- Minimālais platums b: 30 mm
- Minimālais platums c: 26 mm
- Asināšanas leņķis d: 30°

### 20.3 Trokšņa un vibrāciju vērtības

Trokšņu spiediena līmeņa K vērtība ir 3 dB(A).  
Trokšņu jaudas līmeņa K vērtība ir 1,2 dB(A).  
Vibrāciju līmeņa K vērtība ir 0,7 m/s<sup>2</sup>.

- Atbilstoši standartam EN 60335-2-77 izmērītais trokšņu spiediena līmenis L<sub>pA</sub>: 84 dB(A)
- Atbilstoši Direktīvai 2000/14/EC izmērītais trokšņu jaudas līmenis L<sub>WA</sub>: 92,2 dB(A)
- Atbilstoši standartam EN 60335-2-77 izmērītā vibrāciju vērtība a<sub>hv</sub> pie vadības roktura: 1,4 m/s<sup>2</sup>

Norādītās vibrāciju vērtības tika izmērītas, izmantojot standarta testa procedūru, un tās var izmantot elektroierīču salīdzināšanai. Faktiskās vibrāciju vērtības var atšķirties no norādītajām vērtībām atkarībā no lietojuma veida. Norādītās vibrāciju vērtības var izmantot vibrāciju radītās slodzes sākotnējai izvērtēšanai. Jāņem vērā faktiskā vibrāciju radītā slodze. Var ņemt vērā arī laiku, kad elektroierīce ir izslēgta, vai laiku, kad elektroierīce ir ieslēgta, taču netiek noslogota.

Informāciju par Direktīvas 2002/44/EC ievērošanu skatiet vietnē [www.stihl.com/vib](http://www.stihl.com/vib).

## 20.4 REACH

Ar REACH apzīmē EK rīkojumu par ķīmikāliju reģistrāciju, novērtējumu un sertifikāciju.

Informāciju par REACH rīkojuma izpildi skatiet vietnē [www.stihl.com/reach](http://www.stihl.com/reach).

## 21 Rezerves daļas un piederumi

### 21.1 Rezerves daļas un piederumi

**STIHL** Šie simboli apzīmē oriģinālās STIHL rezerves daļas un oriģinālos STIHL piederumus.

STIHL iesaka izmantot oriģinālās STIHL rezerves daļas un oriģinālos STIHL piederumus.

Neskatoties uz nepārtrauktu sekošanu aktivitātēm tirgū, STIHL nespēj novērtēt citu ražotāju rezerves daļas un piederumus, vai tie ir uzticami, droši un piemēroti lietošanai, un STIHL nespēj galvot par to lietošanu.

Oriģinālās STIHL rezerves daļas un oriģinālie STIHL piederumi ir pieejamas pie STIHL tirgotāja.

### 21.2 Svarīgas rezerves daļas

- Nazis kreisajā pusē: 6392 702 0100
- Nazis labajā pusē: 6392 702 0105
- Naža stiprinājuma skrūve kreisajā pusē: 9008 348 1800
- Naža stiprinājuma skrūve labajā pusē: 9008 348 1801
- Paplāksne: 9307 021 0180

## 22 Utilizēšana

### 22.1 Zāles plāvēja utilizēšana

Informāciju par utilizēšanu var sniegt STIHL specializētais izplatītājs.

- Utilizējiet zāles plāvēju, nazi, piederumus un iepakojumu atbilstoši noteikumiem un videi draudzīgā veidā.

## 23 ES atbilstības deklarācija

### 23.1 Zāles plāvējs STIHL RMA 765.0 V

STIHL Tirol GmbH  
Hans Peter Stihl-Straße 5  
6336 Langkampfen

### Austrija

ar pilnu atbildību deklarē, ka

- Modelis: Zāles plāvējs ar akumulatoru
- Ražotāja zīmols: STIHL
- Tips: RMA 765.0 V
- Sērijas numurs: 6392

atbilst Direktīvu 2000/14/EC, 2006/42/EC, 2014/30/EU un 2011/65/EU attiecīgajām prasībām un ir izstrādāts un izgatavots atbilstoši tālāk minēto standartu redakcijām, kas bija spēkā ražošanas datumā: EN 60335-1, EN 60335-2-77, EN 55014-1 un EN 55014-2 (ciktāl piemērojams).

Pilnvarotās iestādes nosaukums un adrese:  
TÜV Rheinland LGA Products GmbH  
Tillystraße 2

D-90431 Nürnberg

Izmērītais un garantētais trokšņu jaudas līmenis tika noteikts, balstoties uz Direktīvas 2000/14/EC VIII pielikumu.

- Izmērītais trokšņu jaudas līmenis: 92,2 dB(A)
- Garantētais trokšņu jaudas līmenis: 93 dB(A)

Tehniskā dokumentācija tiek glabāta STIHL Tirol GmbH Produktu atļauju nodaļā.

Ražošanas gads un modeļa numurs ir norādīti uz zāles plāvēja.

Langkampfen, 01.06.2019

STIHL Tirol GmbH

Pilnvarotais V. 

Matthias Fleischer Pētījumu un attīstības nodaļas vadītājs

Pilnvarotais V. 

Sven Zimmermann Kvalitātes nodaļas vadītājs

## 24 Drošības tehniskie norādījumi saistībā ar zāles plāvēju

### 24.1 Ievads

Šajā nodaļā ir sniegti standarta EN 60335-2-77 EE pielikumā formulētie vispārīgie drošības norādījumi, kas attiecas uz zāles plāvējiem, kuri tiek darbināti ar elektroenerģiju.

**BRĪDINĀJUMS**

- **Izskatiet visus drošības norādījumus, norādes, attēlus un tehniskos datus, kas sniegti šim zāles plāvējam.** Neievērojot tālāk minētās norādes, pastāv ugunsgrēka, strāvas trieciena un/vai smagu savainojumu gūšanas risks. **Saglabājiet visus drošības norādījumus un norādes turpmākām uzziņām.**

**24.2 Apmācība**

- a) Rūpīgi izlasiet lietošanas pamācību. Iepazīstieties ar ierīces sastāvdaļām un tās pareizu lietošanu.
- b) Nekad neatļaujiet lietot zāles plāvēju bērniem vai citām personām, kas nepārzina lietošanas pamācību. Vietējos noteikumos var būt noteikts minimālais ierīces lietotāja vecums.
- c) Nekādā gadījumā nepļaujiet, ja tuvumā atrodas cilvēki, it īpaši bērni, kā arī dzīvnieki.
- d) Atcerieties, ka ierīces vadītājs vai lietotājs ir atbildīgs par negadījumiem, kas var notikt ar citām personām vai to īpašumu.

**24.3 Sagatavošanās darbi**

- a) Ierīces lietošanas laikā vienmēr nēsājiet stingrus apavus un garas bikses. Nelietojiet mašīnu, ja kājas ir basas vai nēsājat vieglas sandales. Nenēsājiet brīvu apģērbu vai apģērbu ar nokarenām auklām vai siksnām.
- b) Pilnībā pārbaudiet teritoriju, kur ierīce tiks izmantota, un atbrīvojiet to no priekšmetiem, ko ierīce varētu uzņemt gaisā.
- c) Pirms lietošanas vienmēr vizuāli pārbaudiet, vai griešanas naži, stiprinājums skrūves un viss griešanas bloks nav nodilis vai bojāts. Nodilušus vai bojātus griešanas nažus un stiprinājuma skrūves drīkst nomainīt tikai pa pāriem, lai izvairītos no nelīdzsvarotības. Noliektas vai bojātas norādījumu plāksnītes ir jānomaina.

**24.4 Lietošana**

- a) Pļaujiet tikai dienas gaismā vai pietiekamā mākslīgā apgaismojumā.
- b) Ja iespējams, izvairieties no ierīces izmantošanas slapjai zālei.
- c) Pļaujot nogāzēs, stāviet stabili.
- d) Virziet ierīci tikai iešanas ātrumā.
- e) Nogāzes pļaujiet tikai šķērsām, bet nekādā gadījumā lejup vai augšup.

- f) Īpaši piesargieties, ja nogāzē maināt braukšanas virzienu.
  - g) Nepļaujiet pārāk stāvas nogāzes.
  - h) Esiet īpaši piesardzīgs, apgriežot zāles plāvēju vai velkot to sev klāt.
  - i) Apturiet griešanas nazi(-žus), ja zāles plāvējs jātransportē pār citām virsmām, nevis pār zāli, ja zāles plāvējs jānogāz vai plāvējs tiek stumts uz/no pļaušanas vietām.
  - j) Nekad nelietojiet zāles plāvēju ar bojātām aizsargierīcēm vai aizsargrežģiem vai bez iebūvētām aizsargierīcēm, piemēram, bez aizsargplāksnes un/vai zāles savācēja.
  - k) Uzmanīgi iedarbiniet vai izmantojiet palaišanas slēdzi atbilstoši ražotāja norādījumiem. Raugieties, lai no kājām līdz griešanas nazim(-žiem) būtu pietiekams attālums.
  - l) Startējot vai iedarbinot motoru, zāles plāvēju nedrīkst sagāzt, izņemot gadījumus, kad zāles plāvējs šajā procesā ir jāpaceļ. Šādā gadījumā sagāziet tikai tik tālu, cik nepieciešams, un celiet tikai to pusi, kas nav vērstā pret lietotāju.
- m Iedarbinot motoru, nestāviet izmešanas kanāla ) priekšā.
- n) Nekad nelieciet rokas vai kājas pie rotējošajām daļām vai zem tām. Nekad nestāviet pie izmešanas atveres.
  - o) Nekad neceliet vai nepārnēsājiet zāles plāvēju, kamēr tam darbojas dzinējs.
  - p) Izslēdziet motoru un izņemiet aizdedzes atslēgu. Pārlicinieties, ka visas kustīgās detaļas ir pilnībā apstājušās:
    - ja dodaties prom no zāles plāvēja;
    - pirms novēršat ierīces bloķējumus vai aizsērējumus izmešanas kanālā;
    - pirms zāles plāvēja pārbaudes, tīrīšanas vai apkopes;
    - ja uzbraukts svešķermenim. Pārbaudiet, vai zāles plāvējam nav bojājumu, un veiciet nepieciešamos remonta darbus, pirms atsākat darbu ar zāles plāvēju.
- Ja zāles plāvējs sāk neparasti stipri vibrēt, tas nekavējoties ir jāpārbauda.
- Pārbaudiet, vai nav bojājumu.
  - Remontējiet bojātās detaļas.
  - Pārlicinieties, vai visi uzgriežņi, tapas un skrūves ir cieši pievilkti.

**24.5 Apkope un uzglabāšana**

- a) Pārlicinieties, ka visi uzgriežņi, tapas un skrūves ir stingri pieskrūvēti, un ierīce ir ekspluatācijai drošā stāvoklī.

- b) Регулярі pārbaudiet nopļautās zāles savācējiekārtu, lai pārlicinātos, vai tai nav radiess nodilums, bojājumi vai darbības traucējumi.
- c) Drošības apsvērumu dēļ nomainiet nodilušās vai bojātās daļas.
- d) Ņemiet vērā, ka ierīcēs ar vairākiem griešanas nažiem viena griešanas naža kustība var izraisīt pārējo nažu griešanos
- e) Iestatot ierīci, uzmanieties, lai neiespiestu pirkstus starp kustīgiem griešanas nažiem un fiksetām detaļām.
- f) Pirms ierīces novietošanas glabāšanai ļaujiet atdzist tās motoram.
- g) Veicot griešanas nažu apkopi, ņemiet vērā, ka pat tad, ja sprieguma avots ir izslēgts, griešanas naži var kustēties.
- h) Drošības apsvērumu dēļ nomainiet nodilušās vai bojātās daļas. Izmantojiet tikai oriģinālās rezerves detaļas un piederumus.

## Зміст

1	Вступ.....	269
2	Інформація до інструкції з експлуатації.....	269
3	Огляд.....	270
4	Вказівки щодо безпеки.....	271
5	Підготовка газонокосарки до роботи...	276
6	Складання газонокосарки.....	276
7	Установлення газонокосарки для користувача.....	277
8	Встановлення та виймання акумулятора .....	277
9	Вставлення та виймання запобіжного ключа.....	278
10	Увімкнення й вимкнення газонокосарки .....	278
11	Перевірка газонокосарки.....	279
12	Робота з газонокосаркою.....	280
13	Після закінчення роботи.....	282
14	Транспортування.....	282
15	Зберігання.....	282
16	Чистка.....	283
17	Технічне обслуговування.....	283
18	Ремонт.....	284
19	Усунення неполадок.....	284
20	Технічні дані.....	286
21	Комплектуючі та приладдя.....	287
22	Утилізація.....	287
23	Сертифікат відповідності нормам ЄС..	287
24	Адреси.....	288

## 25 Вказівки з техніки безпеки щодо газонокосарки..... 289

### 1 Вступ

Любі клієнти та клієнтки!

Ми раді, що Ви обрали компанію STIHL. Ми розробляємо то виробляємо нашу продукцію з найвищою якістю та у відповідності з потребами наших клієнтів. Так виникають товари, що мають високу надійність також при екстремальному навантаженні.

Компанія STIHL також гарантує найвищу якість сервісного обслуговування. Наші спеціалізовані дилери забезпечують компетентну консультацію та інструктаж, а також повне технічне обслуговування.

Компанія STIHL вважає своїм обов'язком дбайливо та відповідально використовувати природні ресурси. Це керівництво з використання допоможе вам надійно та без забруднення навколишнього середовища використовувати ваш продукт STIHL впродовж його тривалого строку життя.

Ми вдячні Вам за Вашу довіру та бажаємо Вам задоволення від придбаного Вами продукту STIHL.



Dr. Nikolas Stihl

**ВАЖЛИВО! ПЕРЕД ВИКОРИСТАННЯМ ПРОЧИТАТИ ТА ЗБЕРЕГТИ.**

### 2 Інформація до інструкції з експлуатації

#### 2.1 Діючі документи

Цей посібник з експлуатації є оригінальним посібником з експлуатації виробника відповідно до директиви ЄС 2006/42/ЄС.

Діють місцеві положення щодо техніки безпеки.

- ▶ Додатково до цього посібника з експлуатації уважно ознайомтеся та зберігайте такі документи:
  - Посібник з експлуатації акумулятора STIHL AR L
  - Посібник з експлуатації ADA 700
  - Посібник з експлуатації зарядних пристроїв STIHL AL 101, 300, 500
  - Вказівки з техніки безпеки щодо акумулятора STIHL AP
  - Інформація з техніки безпеки для акумуляторів STIHL і продукції із вбудованим акумулятором: [www.stihl.com/safety-data-sheets](http://www.stihl.com/safety-data-sheets)

## 2.2 Позначення попереджувальних індикацій у тексті

### **!** НЕБЕЗПЕКА

- Індикація вказує на небезпеку, яка може призвести до отримання тяжких травм або смерті.
  - ▶ Перелічені заходи можуть усунути можливість отримання тяжких травм або смерті.

### **!** ПОПЕРЕДЖЕННЯ

- Індикація вказує на небезпеку, яка може призвести до отримання тяжких травм або смерті.
  - ▶ Перелічені заходи можуть усунути можливість отримання тяжких травм або смерті.

### *ВКАЗІВКА*

- Індикація вказує на небезпеку, яка може призвести до матеріальних збитків.
  - ▶ Перелічені заходи можуть усунути можливість матеріальних збитків.

## 2.3 Символи у тексті



Цей символ вказують на розділ у даній інструкції з експлуатації.

## 3 Огляд

### 3.1 Газонокосарка й акумулятор

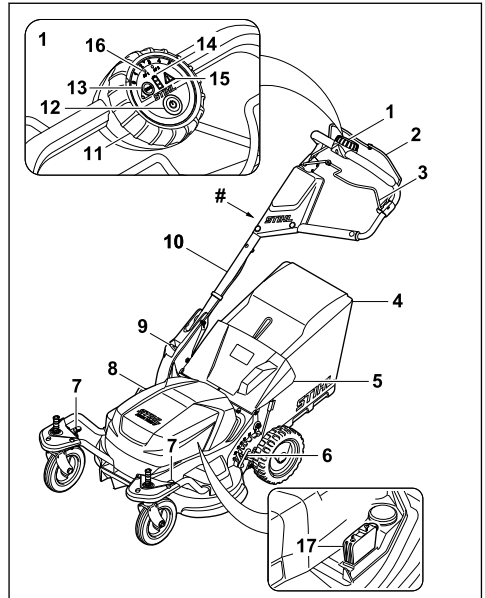

#### 1 Блок керування

Блок керування призначений для увімкнення газонокосарки, для активації режиму ECO, для зчитування стану заряду акумулятора, а також для налаштування максимальної швидкості. При використанні адаптера на дві батареї ADA 700 відображається акумулятор, який використовується.

#### 2 Ручка перемикачів косіння

Ручка перемикачів косіння разом із кнопкою увімкнення вмикає та вимикає ножі.

#### 3 Ручка керування рушійного привода

Ручка керування рушійного привода вмикає та вимикає рушійний привод.

#### 4 Кошик для трави

Кошик для трави призначений для збору скошеної трави.

#### 5 Клапан викидача

Клапан викидача перекриває викидний отвір.

#### 6 Важіль

Важіль призначений для налаштування висоти скошування задніх коліс.

- 7 Важіль**  
Важіль призначений для налаштування висоти скошування, блокування та розблокування передніх коліс.
- 8 Відкидна кришка**  
Відкидна кришка закриває акумулятор і запобіжний ключ.
- 9 Важіль**  
Важіль призначений для регулювання і для складання ручки керування.
- 10 Ручка керування**  
Ручка керування призначена для утримання, ведення та транспортування газонокосарки.
- 11 Дисковий перемикач**  
Дисковий перемикач призначений для налаштування максимальної швидкості.
- 12 Кнопка увімкнення**  
Кнопка увімкнення вмикає газонокосарку та разом з ручкою перемикачання косіння вмикає ножі.
- 13 Вимикач режиму ECO**  
Призначений для ввімкнення та вимкнення режиму ECO.
- 14 Індикатор рівня заряду**  
Світлодіодні індикатори при активації кнопки увімкнення показують рівень заряду акумулятора та відображають його несправності.
- 15 Попереджувальний трикутник**  
Попереджувальний трикутник свідчить про наявність несправностей газонокосарки.
- 16 Індикатор для адаптера на дві батареї ADA 700**  
Світлодіодні індикатори показують акумулятор, який в цей момент використовується.
- 17 Запобіжний ключ**  
Запобіжний ключ вмикає газонокосарку.
- # Заводська табличка з номером машини**

### 3.2 Символи

Символи, які можуть бути на газонокосарці й акумуляторі, мають такі значення:

 Цим символом позначено запобіжний ключ.

 Цим символом позначено вимикач режиму ECO.

 Цим символом позначено вагу газонокосарки.

 Гарантований рівень звукової потужності відповідно до Директиви 2000/14/EC у дБ(A) для створення аналогічного рівня емісії шуму виробів.

 Не utilizуйте виріб із побутовим сміттям.

 Увімкніть газонокосарку та налаштуйте максимальну швидкість.

 Увімкніть ніж косарки.

 Увімкніть рушійний привод.

 Важіль блокує в цьому положенні передні колеса.

 У цьому положенні важеля передні колеса вільно рухаються.

 У цьому положенні важеля можна налаштувати висоту скошування передніх коліс.

 Кошик для трави заповнюється.

 Кошик для трави повний. Спорожніть кошик для трави.

## 4 Вказівки щодо безпеки

### 4.1 Попереджувальні символи

Попереджувальні символи на газонокосарці мають такі значення:

 Дотримуйтеся правил техніки безпеки та вживайте відповідних запобіжних заходів.

 Уважно ознайомтеся з посібником з експлуатації та зберігайте його.

 Дотримуйтеся правил техніки безпеки щодо предметів, що розлітаються під час роботи, і вживайте відповідних запобіжних заходів.



Не торкайтеся ножа, що обертається.



Виймайте акумулятор під час перерв у роботі, транспортування, зберігання, технічного обслуговування чи ремонту.



Виймайте запобіжний ключ під час перерв у роботі, транспортування, зберігання, технічного обслуговування чи ремонту.



Дотримуйтеся безпечної відстані.



► Ознайомтеся, зрозумійте та зберігайте посібник з експлуатації.

- Якщо газонокосарку потрібно передати іншій особі: надайте також посібник з експлуатації.
- Переконайтеся, що користувач виконує наступні вимоги:
  - Користувач не втомлений.
  - Користувач має необхідні фізичні, сенсорні й розумові здібності для керування та роботи з газонокосаркою. Якщо фізичні, сенсорні та розумові здібності користувача обмежені, він може працювати із приладом лише під наглядом або за вказівкою відповідальної особи.
  - Користувач може ідентифікувати та оцінити небезпеки, пов'язані з газонокосаркою.
  - Користувач усвідомлює, що він несе відповідальність за нещасні випадки й майнову шкоду.
  - Користувач досяг повноліття чи здобув професійну освіту під наглядом відповідно до національних нормативних вимог.
  - Перед першим використанням газонокосарки користувач отримав вказівки від дилера STIHL або фахівця.
  - Користувач не перебуває під впливом алкоголю, ліків або наркотичних речовин.
- У разі виникнення сумнівів або запитань: зверніться до дилера STIHL.

## 4.2 Використання за призначенням

Газонокосарка STIHL RMA 765 V призначена для косіння трави.

Живлення газонокосарки здійснюється через акумулятор STIHL AR L або STIHL AP разом з адаптером на дві батареї ADA 700.

### ▲ ПОПЕРЕДЖЕННЯ

- Використання акумуляторів, які не схвалено компанією STIHL для газонокосарки, може спричинити пожежу або вибух. Це може призвести до серйозного травмування чи загибелі людей і майнової шкоди.
  - Використовуйте газонокосарку з акумулятором STIHL AR L або STIHL AP разом з адаптером на дві батареї ADA 700.
- Використання газонокосарки або акумулятора не за призначенням може призвести до серйозного травмування або загибелі людей і майнової шкоди.
  - Газонокосарку слід використовувати відповідно до того, як описано в цьому посібнику з експлуатації.
  - Використовувати акумулятор відповідно до того, як описано в посібнику з експлуатації акумулятора STIHL AR L або посібнику з експлуатації адаптера на дві батареї ADA 700.

## 4.3 Вимоги до користувача

### ▲ ПОПЕРЕДЖЕННЯ

- Непідготовлені користувачі не можуть ідентифікувати та правильно оцінювати небезпеки, пов'язані з газонокосаркою. Це може призвести до серйозного травмування чи загибелі користувача й інших осіб.

## 4.4 Одяг та спорядження

### ▲ ПОПЕРЕДЖЕННЯ

- Під час роботи можливе розлітання предметів із великою швидкістю. Це може призвести до травмування користувача.
  - Слід носити довгі штани з цупкої тканини.
- Під час роботи може здійматися пил. Вдихання пилу може зашкодити здоров'ю та викликати алергічні реакції.
  - Якщо здіймається пил: слід носити пилозахисну маску.
- Невідповідний одяг може зачепитися за дерева, кущі або газонокосарку. Користувачі, не вдягнені належним чином, можуть отримати серйозні травми.
  - Слід носити одяг, що щільно прилягає до тіла.
  - Шарфи та прикраси необхідно зняти.

- Під час очищення, технічного обслуговування або транспортування користувач може випадково торкнутися ножа. Це може призвести до травмування користувача.
  - ▶ Слід носити робочі рукавички з цупкої тканини.
- Якщо користувач носить неналежне взуття, він може посковзнутися. Це може призвести до травмування користувача.
  - ▶ Носіть міцне закрите взуття з неслизькими підшовами.
- Під час заточування ножів можуть розлітатися частинки матеріалу. Це може призвести до травмування користувача.
  - ▶ Слід носити захисні окуляри, що щільно прилягають. Відповідні захисні окуляри проходять випробування відповідно до стандарту EN 166 або національних нормативних вимог і надходять у продаж, маючи відповідне маркування.
  - ▶ Слід носити робочі рукавички з цупкої тканини.

## 4.5 Робоча зона та середовище

### ▲ ПОПЕРЕДЖЕННЯ

- Сторонні особи, діти та тварини можуть не ідентифікувати й не оцінити небезпеки від газонокосарки та предметів, що розлітаються під час роботи. Це може призвести до їхнього серйозного травмування та майнової шкоди.



- ▶ Не допускайте наближення сторонніх осіб, дітей і тварин до робочої зони.

- ▶ Дотримуйтеся дистанції до предметів.
- ▶ Не залишайте газонокосарку без нагляду.
- ▶ Не дозволяйте дітям бавитися з газонокосаркою.
- Електричні компоненти газонокосарки можуть бути джерелом іскор. У легкозаймистому чи вибухонебезпечному середовищі іскріння може спричинити пожежу та вибух. Це може призвести до серйозного травмування чи загибелі людей і майнової шкоди.
  - ▶ Заборонено працювати в легкозаймистих і вибухонебезпечних середовищах.

## 4.6 Безпечний стан

### 4.6.1 Газонокосарка

Газонокосарка перебуває в технічно безпечному стані, якщо виконуються такі умови:

- Газонокосарка не має пошкоджень.
- Газонокосарка перебуває в чистому стані.

- Елементи керування працюють належним чином, і вони не були змінені.
- Якщо під час косіння потрібно збирати скошену траву в кошик для трави: кошик для трави правильно підвішено.
- Якщо під час косіння потрібно викидати скошену траву ззаду: кошик для трави відчеплено, а клапан викидача закрито.
- Ніж правильно встановлено.
- У цій газонокосарці встановлено оригінальне додаткове приладдя STIHL.
- Додаткове приладдя правильно встановлено.

### ▲ ПОПЕРЕДЖЕННЯ



- Якщо прилад не перебуває в технічно безпечному стані, деталі можуть більше не функціонувати належним чином, а захисні механізми можуть вийти з ладу. Це може призвести до серйозного травмування чи загибелі.
  - ▶ Працюйте лише з непошкодженою газонокосаркою.
  - ▶ Якщо газонокосарка забруднена: очистьте газонокосарку.
  - ▶ Не змінюйте конструкцію газонокосарки.
  - ▶ Якщо елементи керування не функціонують: не працюйте з газонокосаркою.
  - ▶ Якщо під час косіння потрібно збирати скошену траву в кошик для трави: підвішувати кошик для трави необхідно відповідно до цього посібника з експлуатації.
  - ▶ Установлюйте в цій газонокосарці оригінальне додаткове приладдя STIHL.
  - ▶ Установлення ножів необхідно виконувати відповідно до цього посібника з експлуатації.
  - ▶ Установлення додаткового приладдя необхідно виконувати відповідно до посібника з експлуатації такого приладдя.
  - ▶ Не вставляйте жодні предмети в отвори газонокосарки.
  - ▶ Не з'єднуйте та не замикайте контакти гнізда для ключа металевими предметами.
  - ▶ Якщо вказівна табличка зношена чи пошкоджена, замініть її.
  - ▶ У разі виникнення сумнівів або запитань: зверніться до дилера STIHL.

### 4.6.2 Ніж

Ножі в технічно безпечному стані, якщо виконано такі умови:

- Ножі та насадки не мають пошкоджень.
- Ножі не деформовано.
- Ножі правильно змонтовано.



- Ножі щодо один одного стоять під кутом 90°,  11.3.
- Ножі правильно заточено.
- Ножі не мають грату.
- Ножі правильно збалансовано.
- Товщина і ширина ножів не менші за відповідні мінімальні значення,  20.2.
- Підтримується заданий кут заточування,  20.2.

## ▲ ПОПЕРЕДЖЕННЯ

- Якщо ножі не перебувають в технічно безпечному стані, окремі деталі ножів можуть від'єднатися та відлетіти. Це може призвести до серйозного травмування
  - ▶ Використовуйте для роботи лише ножі та насадки, які не мають пошкоджень.
  - ▶ Правильно встановіть ніж.
  - ▶ Правильно наточіть ніж.
  - ▶ Якщо товщина або ширина менші за мінімальні значення: замініть ніж.
  - ▶ Зверніться до дилера STIHL для балансування ножа.
  - ▶ У разі виникнення сумнівів або запитань: зверніться до дилера STIHL.

### 4.7 Робота

## ▲ ПОПЕРЕДЖЕННЯ

- У певних ситуаціях користувач може під час роботи втратити концентрацію. Користувач може перечепитися, впасти й отримати серйозну травму.
  - ▶ Працюйте спокійно та зосереджено.
  - ▶ У разі поганих умов освітлення та видимості: не працюйте з газонокосаркою.
  - ▶ Керувати газонокосаркою має одна людина.
  - ▶ Зважайте на перешкоди.
  - ▶ Не допускайте перевертання газонокосарки.
  - ▶ Працюйте, стоячи на ґрунті та зберігаючи рівновагу.
  - ▶ У разі появи ознак втоми: зробіть перерву в роботі.
  - ▶ У разі косіння на схилі: косіть впоперек схилу.
    - ▶ Не косіть на крутих схилах.
- Ножі, що обертаються, можуть спричинити порізи користувача. Це може призвести до серйозного травмування користувача.
  - ▶ Не торкайтеся ножів, що обертаються.
  - ▶ Якщо ножі заблоковано стороннім предметом: вимкніть газонокосарку, витягніть запобіжний ключ й акумулятор. Тільки після цього можна прибрати предмет.
- Якщо працювати без використання рушійного привода, можливе випадкове ввімкнення рушійного привода, внаслідок чого газонокосарка почне рухатися. Це може призвести до серйозного травмування та майнової шкоди.
  - ▶ Використовуйте ручку керування рушійного привода, лише коли необхідно ввімкнути рушійний привод.
- Зміни чи аномалії в роботі газонокосарки можуть вказувати на те, що її стан не є технічно безпечним. Це може призвести до серйозного травмування та майнової шкоди.
  - ▶ Закінчіть роботу, витягніть запобіжний ключ й акумулятор, а потім зверніться до дилера STIHL.
- Під час роботи можуть виникати вібрації, спричинені газонокосаркою.
  - ▶ Носіть захисні рукавички.
  - ▶ Робіть перерви в роботі.
  - ▶ У разі ознак порушення кровообігу: зверніться до лікаря.
- Якщо під час роботи ножі зіткнуться зі стороннім предметом, вони чи інші деталі можуть пошкодитися чи відлетіти з великою швидкістю. Це може призвести до травмування та майнової шкоди.
  - ▶ Необхідно прибрати сторонні предмети з робочої ділянки.
- Якщо ручку перемикання косіння відпустити, обертання ножів ще деякий час триватиме. Це може призвести до серйозного травмування.
  - ▶ Зачекайте, доки ножі перестануть обертатися.
- Якщо ножі, що обертаються, натрапляють на твердий предмет, можуть утворюватися іскри. У легкозаймистому середовищі іскри можуть спричинити пожежу. Це може призвести до серйозного травмування чи загибелі людей і майнової шкоди.
  - ▶ Не працюйте в легкозаймистому середовищі.
- Якщо під час роботи ножі зіткнуться зі стороннім предметом, вони можуть отримати пошкодження чи їхнє положення може змінитися.
  - ▶ Якщо ножі зіткнулися з предметом, вимкніть газонокосарку, перевірте стан газонокосарки та ножів.
- Якщо газонокосарку залишили на похилій ділянці, вона може ненавмисно відкотитися.



Це може призвести до травмування та майнової шкоди.

- ▶ Залишайте газонокосарку лише тоді, коли вона стоїть на рівній поверхні та не може ненавмисно відкотитися.
- Якщо на ручку керування навішено предмети, газонокосарка може перекинутися через зайву вагу. Це може призвести до травмування та майнової шкоди.
  - ▶ Не навішуйте жодних предметів на ручку керування.

## ▲ НЕБЕЗПЕКА

- Якщо в місці проведення робіт є дроти, що перебувають під напругою, вони можуть бути пошкоджені внаслідок контакту з ножами. Це може призвести до серйозного травмування чи загибелі користувача.
  - ▶ Не працюйте поблизу дротів, що перебувають під напругою.
- У разі роботи під час грози, користувача може бути уражено ударом блискавки. Це може призвести до серйозного травмування чи загибелі користувача.
  - ▶ Під час грози: не працюйте.

## 4.8 Транспортування

### ▲ ПОПЕРЕДЖЕННЯ

- Під час транспортування газонокосарка може перекинутися або почати рухатися. Це може призвести до травмування та майнової шкоди.
  - ▶ Вийміть запобіжний ключ.
  - ▶ Вийміть акумулятор.
  - ▶ Закріпіть газонокосарку стрічками для кріплення, ременями або сіткою таким чином, щоб вона не перекинулася й не могла рухатися.
- Якщо транспортувати виріб із вимкненим рушійним приводом та із вставленими запобіжним ключем і акумулятором, то можливе випадкове увімкнення рушійного привода, внаслідок чого газонокосарка почне рухатися. Це може призвести до серйозного травмування та майнової шкоди.
  - ▶ Вийміть запобіжний ключ.
  - ▶ Вийміть акумулятор.
- Газонокосарка важка. Перенесення газонокосарки одним користувачем може призвести до його травмування.
  - ▶ Переносити газонокосарку слід удвох.

## 4.9 Зберігання

### ▲ ПОПЕРЕДЖЕННЯ

- Діти можуть не ідентифікувати та не оцінити небезпеки від газонокосарки. Вони можуть отримати серйозні травми.
  - ▶ Вийміть запобіжний ключ.
  - ▶ Вийміть акумулятор.
  - ▶ Зберігайте газонокосарку в недоступному для дітей місці.
- Під дією вологи електричні контакти газонокосарки й металеві компоненти можуть зазнавати корозії. Газонокосарка може пошкодитися.
  - ▶ Вийміть запобіжний ключ.
  - ▶ Вийміть акумулятор.
  - ▶ Зберігайте газонокосарку в сухому та чистому стані.
- Якщо зберігати виріб із вставленими запобіжним ключем і акумулятором, то можливе випадкове увімкнення рушійного привода, внаслідок чого газонокосарка почне рухатися. Це може призвести до серйозного травмування та майнової шкоди.
  - ▶ Вийміть запобіжний ключ.
  - ▶ Вийміть акумулятор.

## 4.10 Очищення, технічне обслуговування та ремонт

### ▲ ПОПЕРЕДЖЕННЯ

- Якщо виконувати роботи з очищення, технічного обслуговування чи ремонту із вставленим запобіжним ключем й акумулятором, то можливе випадкове увімкнення ножів. Це може призвести до серйозного травмування та майнової шкоди.
  - ▶ Витягніть запобіжний ключ.
  - ▶ Витягніть акумулятор.
- Якщо виконувати роботи з очищення, технічного обслуговування та ремонту із вставленими запобіжним ключем й акумулятором, то можливе випадкове увімкнення рушійного привода, внаслідок чого газонокосарка почне рухатися. Це може призвести до серйозного травмування та майнової шкоди.
  - ▶ Витягніть запобіжний ключ.
  - ▶ Витягніть акумулятор.
- Використання їдких мийних засобів, струменя води чи гострих предметів для чищення може призвести до пошкодження газонокосарки чи ножів. Якщо газонокосарку чи ножі не очистити відповідним чином, компоненти більше не зможуть пра-

цювати належним чином, а запобіжні пристрої можуть вийти з ладу. Це може призвести до серйозного травмування.

- ▶ Очищення газонокосарки та ножів необхідно виконувати відповідно до цього посібника з експлуатації.
- Якщо технічне обслуговування або ремонт газонокосарки чи ножів не виконати відповідним чином, компоненти більше не зможуть працювати належним чином, а запобіжні пристрої можуть вийти з ладу. Це може призвести до серйозного травмування чи загибелі.
  - ▶ Не виконуйте технічне обслуговування чи ремонт газонокосарки самостійно.
  - ▶ У разі необхідності технічного обслуговування чи ремонту газонокосарки: зверніться до дилера STIHL.
  - ▶ Технічне обслуговування ножів необхідно виконувати відповідно до цього посібника з експлуатації.
- Під час очищення, технічного обслуговування чи ремонту ножів, ножі можуть рухатися. Разом з одним ножем рухається також і другий ніж. Користувач може порізатися та поранитися гострими ріжучими краями.
  - ▶ Треба носити робочі рукавички зі зносостійкого матеріалу.
- Під час заточування ножі можуть нагрітися. Користувач може отримати опіки.
  - ▶ Зачекайте, доки ножі охолонуть.
  - ▶ Треба носити робочі рукавички зі зносостійкого матеріалу.

## 5 Підготовка газонокосарки до роботи

### 5.1 Підготовка газонокосарки до роботи

Перед кожним використанням необхідно виконати такі кроки:

- ▶ Перевірте наявність технічно безпечного стану таких компонентів:
  - Газонокосарка, [11.1](#).
  - Ніж, [11.2](#).
  - Акумулятори, як це описано в посібнику з експлуатації акумулятора STIHL AR L або в посібнику з експлуатації адаптера на дві батареї ADA 700 та вказівках з техніки безпеки для акумулятора STIHL AP.
- ▶ Перевірити акумулятор так, як це описано в посібнику з експлуатації акумулятора STIHL AR L або в посібнику з експлуатації адаптера на дві батареї ADA 700 та вказів-

ках з техніки безпеки для акумулятора STIHL AP.

- ▶ Повністю зарядьте акумулятор, як це описано в посібнику з експлуатації зарядних пристроїв STIHL AL 101, 300, 500.
- ▶ Виконайте чищення газонокосарки, [16.2](#).
- ▶ Перевірте ніж, [11.2](#).
- ▶ Розкладіть і встановіть ручку керування, [7.1](#).
- ▶ Якщо під час косіння потрібно збирати скошену траву в кошик для трави: навісьте кошик для трави, [6.1.2](#).
- ▶ Якщо під час косіння потрібно викидати скошену траву ззаду: зніміть кошик для трави, [6.1.3](#).
- ▶ Відрегулюйте висоту скошування, [12.2](#).
- ▶ Перевірте елементи керування, [11.1](#).
  - ▶ Якщо під час перевірки елементів керування попереджувальний трикутник на блоці керування блимає червоним: вийміть запобіжний ключ й акумулятор, а потім зверніться до дилера STIHL. Газонокосарка несправна.
- ▶ Якщо ці кроки неможливо виконати: не використовуйте газонокосарку і зверніться до дилера STIHL.

## 6 Складання газонокосарки

### 6.1 Складання, навішування та зняття кошика для трави

#### 6.1.1 Встановлення кошика для трави

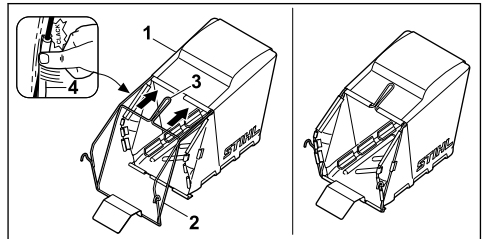

- ▶ Потягніть за тканину (1) над рамою (2) таким чином, щоб нижня опорна плита та держак (3) знаходились на зовнішній стороні тканини.
- ▶ Натисніть на пластмасові профілі (4) на рамі. Пластмасові профілі мають зафіксуватися із клацанням.

#### 6.1.2 Навішування кошика для трави

- ▶ Вимкніть газонокосарку
- ▶ Установіть газонокосарку на рівній поверхні.

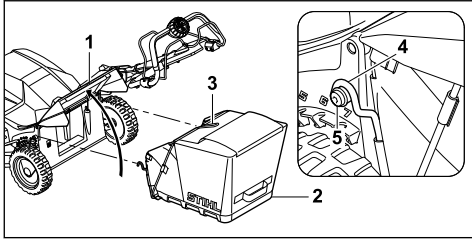

- ▶ Відкрийте й утримуйте клапан викидача (1).
- ▶ Тримаючи кошик для трави (2) за ручку (3), вставте гак (4) у вісь (5).
- ▶ Опустіть клапан викидача (1) на кошик для трави (2).

### 6.1.3 Зняття кошика для трави

- ▶ Вимкніть газонокосарку.
- ▶ Установіть газонокосарку на рівній поверхні.
- ▶ Відкрийте й утримуйте клапан викидача.
- ▶ Зніміть кошик для трави за ручку нагори.
- ▶ Закрийте клапан викидача.

## 7 Установлення газонокосарки для користувача

### 7.1 Встановлення ручки керування

- ▶ Вимкніть газонокосарку, вийміть запобіжний ключ та акумулятор.
- ▶ Установіть газонокосарку на рівній поверхні.

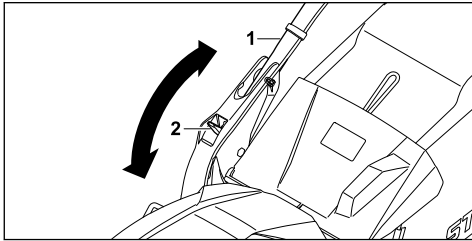

- ▶ Міцно тримайте ручку керування (1).
- ▶ Натисніть донизу й утримуйте важіль (2).
- ▶ Установіть ручку керування (1) в потрібне положення.
- ▶ Відпустіть важіль (2) і переконайтеся, що ручка керування знову повністю зафіксувалася.

### 7.2 Складання ручки керування

Для економії місця під час транспортування або зберігання ручки керування можна скласти.

## 7 Установлення газонокосарки для користувача

- ▶ Вимкніть газонокосарку, вийміть запобіжний ключ та акумулятор.
- ▶ Установіть газонокосарку на рівній поверхні.
- ▶ Утримуйте важіль натиснутим.
- ▶ Складіть ручку керування вперед.

## 8 Встановлення та виймання акумулятора

### 8.1 Встановлення акумулятора

- ▶ Витягніть запобіжний ключ.
- ▶ Установіть газонокосарку на рівній поверхні.

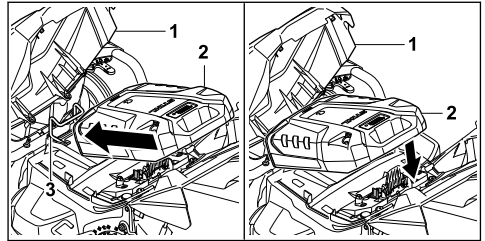

- ▶ Відкрийте відкидну кришку (1).
- ▶ Вставте акумулятор (2) у кріплення (3).
- ▶ Натисніть акумулятор (2) донизу. Акумулятор (2) має зафіксуватися з клацанням і заблокуватися.
- ▶ Закрийте відкидну кришку (1).

### 8.2 Виймання акумулятора

- ▶ Установіть газонокосарку на рівній поверхні.

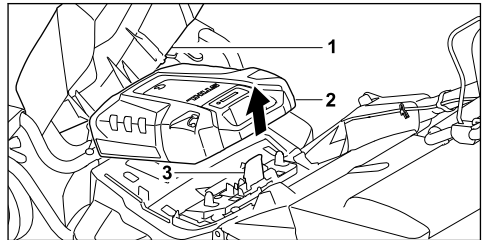

- ▶ Відкрийте відкидну кришку (1).
- ▶ Натисніть та утримуйте стопорний важіль (3). Акумулятор (2) розблоковано і його можна вийняти.
- ▶ Закрийте відкидну кришку (1).

## 9 Вставлення та виймання запобіжного ключа

### 9.1 Вставлення запобіжного ключа

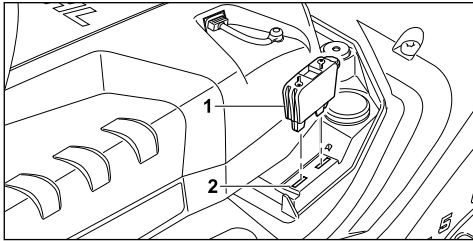

- ▶ Відкрийте відкидну кришку.
- ▶ Вставте запобіжний ключ (1) у гніздо для ключа (2).
- ▶ Закрийте відкидну кришку.

### 9.2 Виймання запобіжного ключа

- ▶ Відкрийте відкидну кришку.
- ▶ Вийміть запобіжний ключ.
- ▶ Закрийте відкидну кришку.
- ▶ Зберігайте запобіжний ключ у недоступному для дітей місці.

## 10 Увімкнення й вимкнення газонокосарки

### 10.1 Увімкнення газонокосарки

- ▶ Установіть газонокосарку на рівній поверхні.

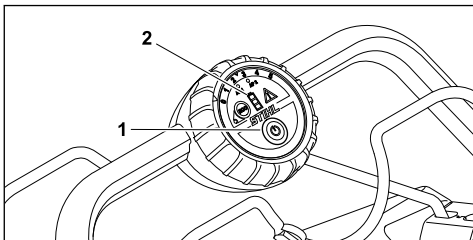

- ▶ Натисніть кнопку увімкнення (1). Газонокосарку увімкнено. Світлодіодні індикатори (2) показують рівень заряду акумулятора.

### 10.2 Увімкнення й вимкнення ножа

#### 10.2.1 Увімкнення ножа

- ▶ Установіть газонокосарку на рівній поверхні.

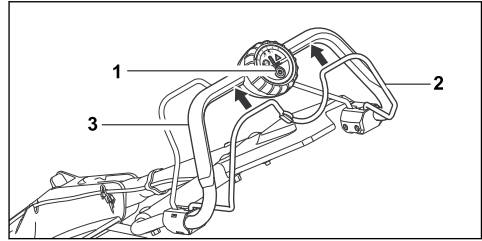

- ▶ Лівою рукою натисніть кнопку ввімкнення (1) й утримуйте її.
- ▶ Правою рукою повністю потягніть ручку перемикача косіння (2) в напрямку ручки керування (3) й утримуйте так, щоб великий палець охоплював ручку керування (3). Ножі обертаються.
- ▶ Відпустіть кнопку ввімкнення (1).
- ▶ Правою рукою утримуйте ручку керування (3) та ручку перемикача косіння (2) так, щоб великий палець охоплював ручку керування (3).

#### 10.2.2 Вимкнення ножа

- ▶ Відпустіть ручку перемикача косіння.
- ▶ Зачекайте, доки ножі перестануть обертатися.
- ▶ Якщо ножі будуть і далі обертатися: витягніть запобіжний ключ й акумулятор, а потім зверніться до дилера STIHL. Газонокосарка вийшла з ладу.

### 10.3 Увімкнення й вимкнення рушійного привода

#### 10.3.1 Увімкнення рушійного привода

За допомогою дискового перемикача можна налаштувати максимальну швидкість в межах 5 рівнів. Рівень 5 є найвищим рівнем максимальної швидкості. На рівні 0 рушійний привод вимикається.

За допомогою ручки перемикача рушійного привода можна плавно регулювати швидкість до заданого значення максимальної швидкості. Чим далі витягується ручка перемикача рушійного привода в напрямі ручки керування, тим більшою є швидкість.

Налаштована швидкість впливає на тривалість роботи акумулятора. Чим нижчою є швидкість, тим більшою є тривалість роботи акумулятора.

- ▶ Установіть газонокосарку на рівній поверхні.

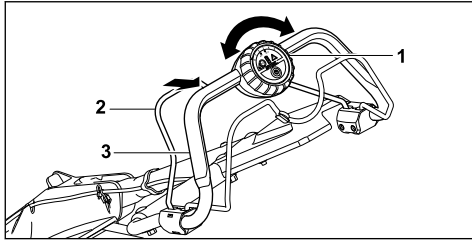

- ▶ За допомогою дискового перемикача (1) налаштуйте максимальну швидкість.
  - ▶ Лівою рукою потягніть ручку перемикачання рушійного привода (2) в напрямі ручки керування (3) та утримуйте таким чином, щоб великий палець охоплював ручку керування (3).
- Газонокосарка починає рухатися.

### 10.3.2 Вимкнення рушійного привода

- ▶ Відпустіть ручку рушійного привода.
  - ▶ Зачекайте, доки газонокосарка зупиниться.
  - ▶ Якщо газонокосарка буде й далі рухатися: вийміть запобіжний ключ та акумулятор, а потім зверніться до офіційного дилера STIHL.
- Газонокосарка вийшла з ладу.

## 11 Перевірка газонокосарки

### 11.1 Перевірка елементів керування

#### Ручка перемикачання косіння

- ▶ Вийміть запобіжний ключ.
  - ▶ Вийміть акумулятор.
  - ▶ Повністю потягніть ручку перемикачання косіння в напрямі ручки керування, а потім відпустіть її.
  - ▶ Якщо ручка перемикачання косіння важко рухається або не повертається в початкове положення: не використовуйте газонокосарку і зверніться до дилера STIHL.
- Ручка перемикачання косіння несправна.

#### Ручка перемикачання рушійного привода

- ▶ Вийміть запобіжний ключ.
- ▶ Вийміть акумулятор.
- ▶ Повністю потягніть ручку перемикачання рушійного привода у напрямі ручки керування, а потім відпустіть її.
- ▶ Якщо ручка перемикачання рушійного привода важко рухається або не повертається у початкове положення: не використовуйте газонокосарку і зверніться до дилера STIHL.

Ручка перемикачання рушійного привода несправна.

#### Увімкнення ножа

- ▶ Вставте запобіжний ключ.
  - ▶ Встановіть акумулятор.
  - ▶ Активуйте газонокосарку.
  - ▶ Лівою рукою натисніть кнопку увімкнення і утримуйте її.
  - ▶ Правою рукою повністю потягніть ручку перемикачання косіння у напрямі ручки керування та утримуйте так, щоб великий палець охоплював ручку керування. Ніж обертається.
  - ▶ Якщо ніж не обертається: вийміть запобіжний ключ й акумулятор, а потім зверніться до дилера STIHL.
- Газонокосарка несправна.
- ▶ Відпустіть кнопку увімкнення й ручку перемикачання косіння.
- Невдовзі ніж перестане обертатися.
- ▶ Якщо ніж буде й далі обертатися: вийміть запобіжний ключ й акумулятор, а потім зверніться до дилера STIHL.
- Газонокосарка вийшла з ладу.

#### Увімкнення рушійного привода

- ▶ Вставте запобіжний ключ.
  - ▶ Встановіть акумулятор.
  - ▶ Активуйте газонокосарку.
  - ▶ Лівою рукою повністю потягніть ручку перемикачання рушійного привода у напрямі ручки керування та утримуйте так, щоб великий палець охоплював ручку керування.
- Газонокосарка починає рухатися.
- ▶ Відпустіть ручку перемикачання рушійного привода.
- Газонокосарка зупиниться.
- ▶ Якщо газонокосарка буде й далі рухатися: вийміть запобіжний ключ й акумулятор, а потім зверніться до дилера STIHL.
- Газонокосарка вийшла з ладу.

### 11.2 Перевірка ножа

- ▶ Вимкніть газонокосарку, вийміть запобіжний ключ та акумулятор.
- ▶ Встановіть газонокосарку,  16.1.

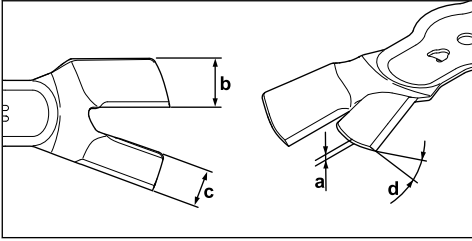

- ▶ Виміряйте такі величини:
  - Товщина a
  - Ширина b
  - Ширина c
  - Кут заточування d
- ▶ Якщо товщина або ширина менші за мінімальні значення: замініть ніж, 20.2.
- ▶ Якщо кут заточування відрізняється від заданого: заточіть ніж, 20.2.
- ▶ У разі виникнення сумнівів або запитань: зверніться до дилера STIHL.

### 11.3 Перевірка положення ножа

- ▶ Вимкніть газонокосарку, вийміть запобіжний ключ та акумулятор.
- ▶ Встановіть газонокосарку, 16.1.

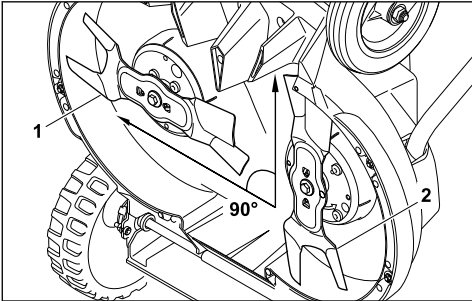

- ▶ Поверніть ніж у положення, паралельне землі. Другий ніж обертається разом з ним.
- ▶ Перевірте ножі на правильне положення щодо один одного
  - В основному положенні ніж (1) знаходиться паралельно землі.
  - Другий ніж (2) знаходиться під кутом 90° щодо іншого ножа.
- ▶ Якщо ножі не знаходяться у правильному щодо один одного положенні: припиніть використовувати газонокосарку і зверніться до дилера STIHL.

## 12 Робота з газонокосаркою

### 12.1 Утримання та ведення газонокосарки

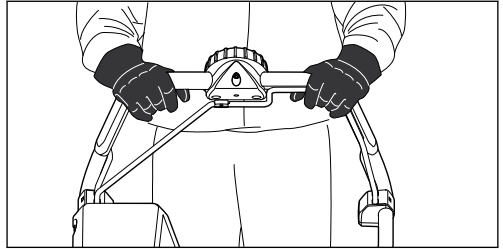

- ▶ Тримайте ручку керування обома руками таким чином, щоб великі пальці охоплювали її.

### 12.2 Регулювання висоти скошування

Можна встановити 8 рівнів висоти скошування:

- 25 мм = положення 1
- 35 мм = положення 2
- 45 мм = положення 3
- 55 мм = положення 4
- 65 мм = положення 5
- 75 мм = положення 6
- 90 мм = положення 7
- 100 мм = положення 8

Ці положення вказано на газонокосарці.

Висота скошування на всіх колесах встановлюється окремо. Налаштування коліс мають бути однаковими.

#### Налаштування висоти скошування ззаду

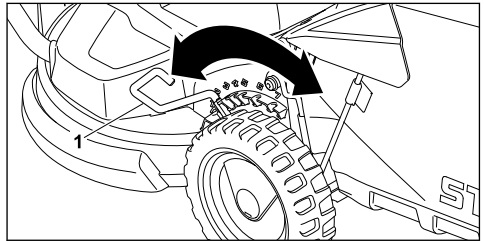

- ▶ Потягніть важіль (1) із заглиблення та встановіть його у необхідне положення.

### Налаштування висоти скошування спереду

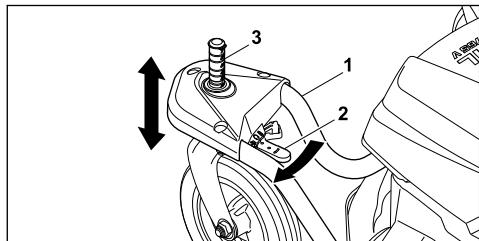

- ▶ Міцно тримайте вилку колеса (1) рукою. Через власну вагу газонокосарка не може перейти у найнижче положення.
- ▶ Натисніть важіль розблокування (2) в напрямі стрілки й утримуйте його.
- ▶ Установіть вісь (3) у потрібне положення.
- ▶ Відпустіть важіль розблокування (2). Вісь (3) фіксується.

### 12.3 Блокування передніх коліс

Для косіння на схилі передні колеса можна заблокувати.

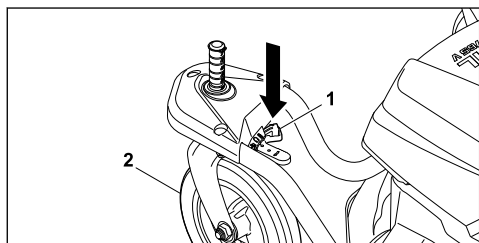

- ▶ Натисніть кнопку (1).
- ▶ Встановіть переднє колесо (2) у пряме положення та заблокуйте.
- ▶ Також заблокуйте друге переднє колесо.

#### Розблокування

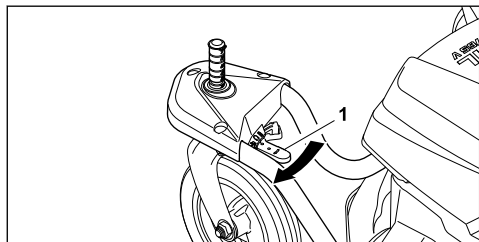

- ▶ Натисніть важіль розблокування (1) у напрямі стрілки.

## 12.4 Увімкнення і вимкнення режиму ECO

Режим ECO вмикається після увімкнення газонокосарки.

Коли увімкнено режим ECO, газонокосарка визначає поточні умови роботи й автоматично встановлює число обертів ножа.

Це дає змогу подовжити строк служби акумулятора.

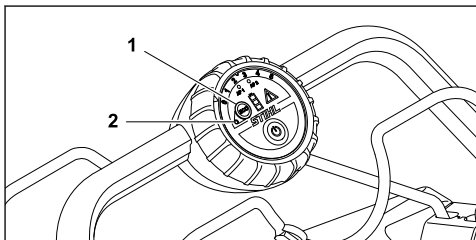

#### Увімкнення режиму ECO

- ▶ Натисніть кнопку (1).  
Світлодіодний індикатор (2) горить.

#### Вимкнення режиму ECO

- ▶ Натисніть кнопку (1).  
Світлодіодний індикатор (2) більше не горить.

## 12.5 Косіння

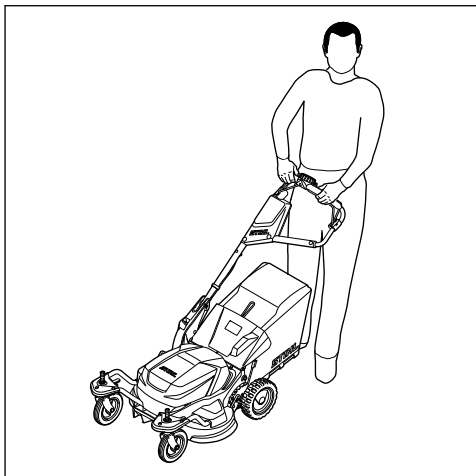

- ▶ При роботі із увімкненим рушійним приводом: контрольовано ведіть газонокосарку вперед.



- ▶ При роботі із вимкненим рушійним приводом: повільно та контрольовано штовхайте газонокосарку вперед.

## 12.6 Спорожнення кошика для трави

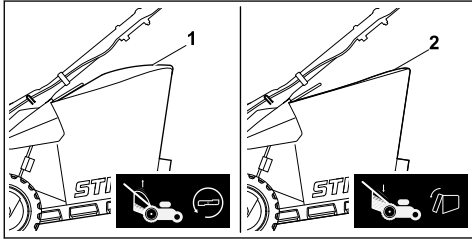

Потік повітря, створюваний ножем, піднімає індикатор рівня заповнення (1). Якщо кошик для трави заповнено, потік повітря припиняється. Якщо потік повітря замалий, індикатор рівня заповнення (2) повертається в стан спокою. Це вказує на необхідність спорожнити кошик для трави.

Функціонування індикатора рівня заповнення без обмежень можливе лише у випадку оптимального потоку повітря. Зовнішні фактори, такі як волога, густа чи висока трава, низькі рівні висоти скошування, забруднення тощо, можуть вплинути на потік повітря та функціонування індикатора рівня заповнення.

- ▶ Якщо індикатор рівня заповнення повертається в стан спокою: спорожніть кошик для трави.

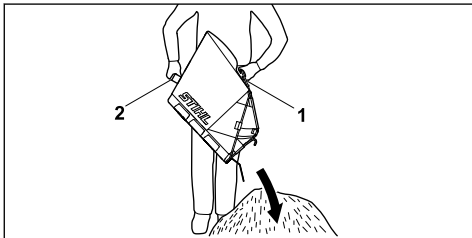

- ▶ Зніміть кошик для трави за ручку (1) рухом догори.
- ▶ Другою рукою міцно візьміться за нижній держак (2).
- ▶ Спорожніть кошик для трави.

## 13 Після закінчення роботи

### 13.1 Після завершення роботи

- ▶ Вимкніть газонокосарку, вийміть запобіжний ключ та акумулятор.

- ▶ Якщо газонокосарка мокра: зачекайте, доки газонокосарка висохне.
- ▶ Виконайте чищення газонокосарки.

## 14 Транспортування

### 14.1 Транспортування газонокосарки

- ▶ Вимкніть газонокосарку. Ніж не повинен обертатися.

#### Використання рушійного приводу

- ▶ Увімкніть рушійний привод.
- ▶ Контрольовано ведіть газонокосарку вперед.

#### Штовхання газонокосарки

- ▶ Вийміть запобіжний ключ та акумулятор.
- ▶ Повільно та контрольовано штовхайте газонокосарку вперед.

#### Перенесення газонокосарки

- ▶ Слід носити робочі рукавички із зносостійкого матеріалу.
- ▶ Вийміть запобіжний ключ та акумулятор.

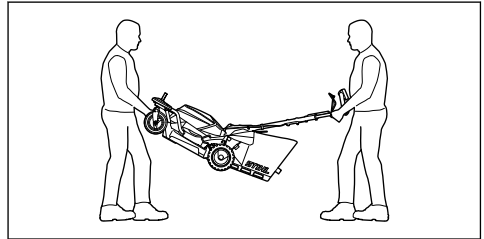

- ▶ Одна людина має тримати газонокосарку обома руками за вилки колеса спереду, а друга — тримати її обома руками за ручку керування.
- ▶ Підніміть і перенесіть газонокосарку удвох.

#### Транспортування газонокосарки в автомобілі

- ▶ Вийміть запобіжний ключ та акумулятор.
- ▶ Закріпіть газонокосарку вертикально таким чином, щоб вона не могла перекидатися та рухатися.

## 15 Зберігання



### 15.1 Зберігання газонокосарки

- ▶ Вимкніть газонокосарку, вийміть запобіжний ключ та акумулятор.

- ▶ Зберігати газонокосарку необхідно з дотриманням таких умов:
  - Газонокосарка перебуває в недоступному для дітей місці.
  - Газонокосарка перебуває в сухому та чистому стані.
  - Газонокосарка не може перекинутися.

## 16 Чистка

### 16.1 Встановлення газонокосарки

- ▶ Вимкніть газонокосарку, вийміть запобіжний ключ та акумулятор.
- ▶ Установіть газонокосарку на рівній поверхні.
- ▶ Зніміть кошик для трави.
- ▶ Установіть найбільше значення висоти скошування.  12.2
- ▶ Установіть верхню частину ручки керування в найнижче положення,  7.1. Верхню частину ручки керування розблоковано
- ▶ Лівою рукою натисніть важіль донизу та утримуйте його.

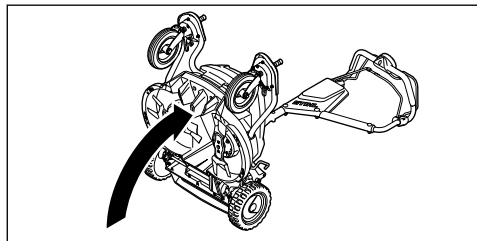

- ▶ Правою рукою візьміться за вилку колеса газонокосарки та поверніть її назад.

### 16.2 Чищення газонокосарки

- ▶ Вимкніть газонокосарку, вийміть запобіжний ключ та акумулятор.
- ▶ Для очищення газонокосарки використовуйте вологу ганчірку.
- ▶ Для очищення викидного отвору використовуйте м'яку щітку чи вологу ганчірку.
- ▶ Для чищення електричних контактів газонокосарки використовуйте пензель або м'яку щітку.
- ▶ Для очищення вентиляційних отворів використовуйте пензель.
- ▶ Встановіть газонокосарку.
- ▶ Виконайте чищення зони навколо ножа та сам ніж за допомогою дерев'яної палички, м'якої щітки або вологої ганчірки.

## 17 Технічне обслуговування

### 17.1 Зняття й встановлення ножа

#### 17.1.1 Демонтаж ножа

- ▶ Вимкніть газонокосарку, вийміть запобіжний ключ та акумулятор.
- ▶ Встановіть газонокосарку.

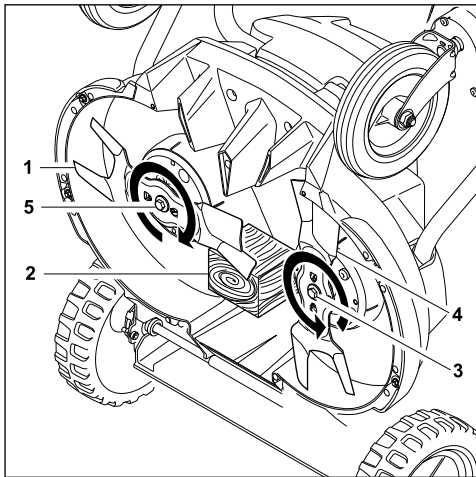

- ▶ Заблокуйте ніж (1) дерев'яним брусом (2).
- ▶ Викрутіть гвинт (3) у напрямі стрілки та зніміть його разом із шайбою.
- ▶ Зніміть ніж (4).
- ▶ Викрутіть гвинт (5) у напрямі стрілки та зніміть його разом із шайбою.
- ▶ Зніміть ніж (1).
- ▶ Утилізуйте гвинти (3 та 5) і шайби. Для встановлення ножа (1 та 4) використовувати нові гвинти та шайби.

#### 17.1.2 Встановлення ножа

- ▶ Вимкніть газонокосарку, вийміть запобіжний ключ та акумулятор.
- ▶ Встановіть газонокосарку.

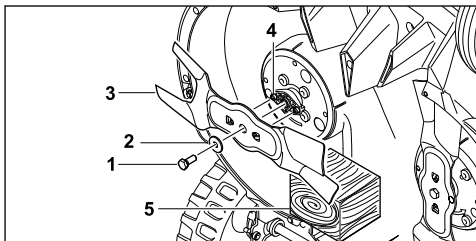

- ▶ Встановіть нову шайбу (2) на новий гвинт (1).
- ▶ Нанесіть на різьбу гвинта (1) фіксатор різьби Loctite 243.

- ▶ Установіть ніж (3) таким чином, щоб виступи на контактній поверхні (4) увійшли в заглиблення на ножі (3).
- ▶ Закрутіть гвинт (1) разом із шайбою (2)
- ▶ Заблокуйте ніж (3) дерев'яним бруском (5).
- ▶ Затягніть гвинт (1) з моментом затягування 30 Н·м +/- 3 Н·м.
- ▶ Встановіть другий ніж.

## 17.2 Заточування та балансування ножів

Щоб навчитися правильно заточувати й балансувати ножі, потрібна велика практика.

Для заточування й балансування ножів компанія STIHL рекомендує звертатися до дилера STIHL.



### ПОПЕРЕДЖЕННЯ

- Ножі мають гострі ріжучі краї. Користувач може порізатися.
  - ▶ Треба носити робочі рукавички зі зносостійкого матеріалу.
- ▶ Вимкніть газонокосарку, витягніть запобіжний ключ й акумулятор.
- ▶ Установіть газонокосарку.
- ▶ Зніміть ніж.
- ▶ Заточіть ніж. Водночас звертайте увагу на кут заточування й охолоджуйте ножі,  20.2.

Не можна допускати, щоб під час заточування поверхня ножів набула синюватого кольору.

- ▶ Установіть ніж.
- ▶ У разі виникнення сумнівів або запитань: зверніться до дилера STIHL.

## 17.3 Перевірка натягу ремня привода ножа

Один раз на рік доручати дилеру STIHL перевіряти натяг ремня привода ножа.

## 18 Ремонт

### 18.1 Ремонт газонокосарки

Користувач не повинен самостійно ремонтувати газонокосарку та ножі.

- ▶ У разі пошкодження газонокосарки чи ножів: не використовуйте це обладнання та зверніться до дилера STIHL.
- ▶ Якщо вказівні таблички буде пошкоджено чи вони стануть незрозумілими: зверніться до дилера STIHL для заміни такої вказівної таблички.

## 19 Усунення неполадок

### 19.1 Усунення несправностей газонокосарки чи акумулятора

Несправність	Світлодіодні індикатори на блоці керування	Світлодіодні індикатори акумулятора	Причина	Усунення
Газонокосарка не запускається під час увімкнення.	1 світлодіодний індикатор рівня заряду блимає зеленим.	1 світлодіодний індикатор блимає зеленим.	Рівень заряду акумулятора занизький.	▶ Зарядіть акумулятор.
	1 світлодіодний індикатор рівня заряду горить червоним.	1 світлодіодний індикатор горить червоним.	Температура акумулятора висока чи занизька.	▶ Витягніть запобіжний ключ. ▶ Витягніть акумулятор. ▶ Дайте акумулятору охолонути чи нагрітись.
	Попереджувальний трикутник блимає червоним.	3 світлодіодні індикатори блимають червоним.	Газонокосарка має несправність.	▶ Витягніть запобіжний ключ. ▶ Витягніть акумулятор. ▶ Виконайте чищення електричних контактів газонокосарки. ▶ Установіть акумулятор. ▶ Увімкніть газонокосарку.

Несправність	Світлодіодні індикатори на блоці керування	Світлодіодні індикатори акумулятора	Причина	Усунення
				<ul style="list-style-type: none"> <li>▶ Якщо несправність продовжує існувати: не використовуйте газонокосарку та зверніться до дилера STIHL.</li> </ul>
	Попереджувальний трикутник горить червоним.	3 світлодіодні індикатори горять червоним.	Газонокосарка перегрілася.	<ul style="list-style-type: none"> <li>▶ Витягніть запобіжний ключ.</li> <li>▶ Витягніть акумулятор.</li> <li>▶ Зачекайте, доки газонокосарка охолоне.</li> </ul>
	3 світлодіодні індикатори рівня заряду горять червоним.	4 світлодіодні індикатори блимають червоним.	Акумулятор несправний.	<ul style="list-style-type: none"> <li>▶ Витягніть і знову вставте акумулятор.</li> <li>▶ Увімкніть газонокосарку.</li> <li>▶ Якщо несправність продовжує існувати: не використовуйте акумулятор і зверніться до дилера STIHL.</li> </ul>
			Електричне з'єднання між газонокосаркою і акумулятором перервано.	<ul style="list-style-type: none"> <li>▶ Витягніть запобіжний ключ.</li> <li>▶ Витягніть акумулятор.</li> <li>▶ Виконайте чищення електричних контактів газонокосарки.</li> <li>▶ Вставте запобіжний ключ.</li> <li>▶ Установіть акумулятор.</li> </ul>
	Усі світлодіодні індикатори на блоці керування блимають.		Зв'язок із блоком керування перервано.	<ul style="list-style-type: none"> <li>▶ Витягніть запобіжний ключ.</li> <li>▶ Витягніть акумулятор.</li> <li>▶ Не використовуйте газонокосарку та зверніться до дилера STIHL.</li> </ul>
			Газонокосарка чи акумулятор вологі.	<ul style="list-style-type: none"> <li>▶ Витягніть запобіжний ключ.</li> <li>▶ Витягніть акумулятор.</li> <li>▶ Очистьте газонокосарку.</li> <li>▶ Зачекайте, доки газонокосарка чи акумулятор висохнуть.</li> </ul>
			Завеликий опір на ножах.	<ul style="list-style-type: none"> <li>▶ Налаштуйте більшу висоту скошування.</li> <li>▶ Увімкніть газонокосарку на нижчій траві.</li> </ul>
Рушійний привод не працює.			Рушійний привод несправний.	<ul style="list-style-type: none"> <li>▶ Витягніть і знову вставте акумулятор.</li> <li>▶ Увімкніть рушійний привод.</li> <li>▶ Якщо рушійний привод і надалі не працює: зверніться до дилера STIHL.</li> </ul>
Газонокосарка вимикається під час експлуатації.	Попереджувальний трикутник горить червоним.	3 світлодіодні індикатори горять червоним.	Газонокосарка перегрілася.	<ul style="list-style-type: none"> <li>▶ Витягніть запобіжний ключ.</li> <li>▶ Витягніть акумулятор.</li> <li>▶ Зачекайте, доки газонокосарка охолоне.</li> <li>▶ Очистьте газонокосарку.</li> <li>▶ Не вмикайте газонокосарку занадто часто протягом короткого відрізка часу.</li> <li>▶ Під час роботи з увімкненим рушійним приводом: встановіть нижчий рівень швидкості.</li> </ul>

Несправність	Світлодіодні індикатори на блоці керування	Світлодіодні індикатори акумулятора	Причина	Усунення
				<ul style="list-style-type: none"> <li>▶ Під час роботи з вимкненим рушійним приводом: рухайтесь вперед повільніше.</li> <li>▶ Налаштуйте більшу висоту скошування.</li> <li>▶ Косіть нижчу траву.</li> </ul>
			Ножі заблоковані.	<ul style="list-style-type: none"> <li>▶ Витягніть запобіжний ключ.</li> <li>▶ Витягніть акумулятор.</li> <li>▶ Очистьте газонокосарку.</li> </ul>
			Несправність електрообладнання.	<ul style="list-style-type: none"> <li>▶ Витягніть і знову вставте акумулятор.</li> <li>▶ Увімкніть газонокосарку.</li> </ul>
Занадто мала тривалість роботи газонокосарки.			Акумулятор заряджено не повністю.	<ul style="list-style-type: none"> <li>▶ Зарядіть акумулятор повністю.</li> </ul>
			Строк служби акумулятора закінчився.	<ul style="list-style-type: none"> <li>▶ Замініть акумулятор.</li> </ul>

## 20 Технічні дані

### 20.1 Газонокосарка STIHL RMA 765.0 V

Допустимі акумулятори:

- STIHL AR L
- STIHL AP разом з адаптером на дві батареї ADA 700
- Вага без акумулятора: 44 кг
- Максимальна місткість кошика для трави: 80 л
- Ширина скошування: 63 см
- Число обертів: 3300 об/хв
- Число обертів в режимі ECO: 2800 об/хв

Тривалість роботи наведено на веб-сторінці [www.stihl.com/battery-life](http://www.stihl.com/battery-life).

### 20.2 Ніж

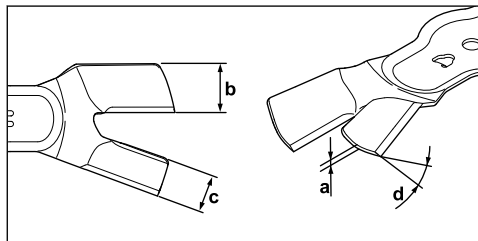

- Мінімальна товщина a: 2,2 мм
- Мінімальна ширина b: 30 мм
- Мінімальна ширина c: 26 мм

– Кут заточування d: 30°

### 20.3 Значення шуму й вібрації

Значення K (відхилення) для рівня гучності становить 3 дБ(A). Значення K (відхилення) для рівня звукової потужності становить 1,2 дБ(A). Значення K (відхилення) для значень вібрації становить 0,7 м/с<sup>2</sup>.

- Рівень гучності L<sub>pA</sub>, вимірний згідно з EN 60335-2-77: 84 дБ(A)
- Рівень звукової потужності L<sub>WA</sub>, вимірний згідно з 2000/14/EC: 92,2 дБ(A)
- Значення вібрації a<sub>nv</sub>, вимірне згідно з EN 60335-2-77, ручка керування: 1,4 м/с<sup>2</sup>

Зазначені значення рівня вібрації було виміряно за стандартним методом випробувань, і їх можна використовувати для порівняння електроприладів. Фактичні значення рівня вібрації можуть відрізнятися від наведених, залежно від способу використання. Зазначені значення рівня вібрації можна використовувати для початкової оцінки вібраційного навантаження. Необхідно оцінити фактичне вібраційне навантаження. При цьому також може враховуватися тривалість вимкненого стану електроприладу, і тривалість увімкненого стану, коли прилад працює без навантаження.

Інформацію про виконання Директиви для роботодавців щодо вібрації 2002/44/ЄС можна переглянути за посиланням [www.stihl.com/vib](http://www.stihl.com/vib).

## 20.4 REACH

REACH означає розпорядження ЄС для реєстрації, оцінки та допуску хімікалій.

Інформація щодо виконання розпорядження REACH подана за посиланням [www.stihl.com/reach](http://www.stihl.com/reach).

## 20.5 Встановлена тривалість використання

Повна встановлена тривалість використання становить до 30 років.

Встановлена тривалість використання передбачає регулярне технічне обслуговування та догляд відповідно до вимог інструкції з використання.

## 21 Комплектуючі та приладдя

### 21.1 Запасні частини та приладдя

**STIHL** Дані символи позначають оригінальні комплектуючі STIHL та оригінальне приладдя STIHL.

Компанія STIHL рекомендує використовувати оригінальні запчастини STIHL та оригінальне приладдя STIHL.

Незважаючи на постійне спостереження ринку, компанія STIHL не може оцінити надійність, безпеку та придатність запасних частин та приладдя інших виробників та не несе відповідальності за їх використання.

Оригінальні запчастини STIHL та оригінальне приладдя STIHL можна придбати у спеціалізованих дилерів STIHL.

### 21.2 Основні запчастини

- Ніж ліворуч: 6392 702 0100
- Ніж праворуч: 6392 702 0105
- Гвинт кріплення ножа ліворуч: 9008 348 1800
- Гвинт кріплення ножа праворуч: 9008 348 1801
- Шайба: 9307 021 0180

## 22 Утилізація

### 22.1 Утилізація газонокосарки

Інформацію про утилізацію можна отримати в офіційного дилера STIHL.

- ▶ Газонокосарку, ніж, додаткове приладдя й упаковку необхідно утилізувати екологічно безпечним способом згідно з установленними правилами.

## 23 Сертифікат відповідності нормам ЄС

### 23.1 Газонокосарка STIHL RMA 765.0 V

STIHL Tirol GmbH  
Hans Peter Stihl-Straße 5  
6336 Лангкампфен

Австрія

заявляє під власну відповідальність, що обладнання

- Тип конструкції: акумуляторна газонокосарка
- Марка: STIHL
- Тип: RMA 765.0 V
- Серійний ідентифікатор: 6392

відповідає релевантним положенням Директив 2000/14/ЄС, 2006/42/ЄС, 2014/30/EU і 2011/65/EU, було розроблене й виготовлене відповідно до версій зазначених нижче стандартів, чинних на дату виробництва: EN 60335-1, EN 60335-2-77, EN 55014-1 та EN 55014-2 (якщо застосовно).

Назва й адреса партнерської організації:  
TÜV Rheinland LGA Products GmbH  
Tillystraße 2

D-90431 Нюрнберг

Вимірний і гарантований рівні звукової потужності було визначено відповідно до Директиви 2000/14/ЄС, Додатка VIII.

- Вимірний рівень звукової потужності: 92,2 дБ(A)
- Гарантований рівень звукової потужності: 93 дБ(A)

Технічна документація зберігається в разі дозволу на експлуатацію приладу  
STIHL Tirol GmbH.

Рік випуску та номер машини вказано на газонокосарці.

Лангкампфен, 01.06.2019

STIHL Tirol GmbH

в. о. 

Матіас Фляйшер, керівник науково-дослідницького відділу

в. о. 

Свен Ціммерманн, керівник відділу якості

## 23.2 Знак відповідності

**EAC** Інформація щодо сертифікатів та заяв про відповідність вимогам ЕАС, які підтверджують виконання технічних Директив та вимог Митного Союзу є на сайтах [www.stihl.ru/eac](http://www.stihl.ru/eac) або її можна замовити по телефону у відповідному національному представництві STIHL.  24.

 Технічні Директиви та вимоги України виконуються.

## 24 Адреси

### 24.1 Штаб-квартира STIHL

ANDREAS STIHL AG & Co. KG  
Badstrasse 115  
71336 Waiblingen

Німеччина

### 24.2 Дочірні компанії STIHL

#### РОСІЙСЬКА ФЕДЕРАЦІЯ

ООО «АНДРЕАС ШТИЛЬ МАРКЕТИНГ»  
вул. Тамбовська, буд. 12, літ. В, офіс 52  
192007 Санкт-Петербург, Россия  
Гаряча лінія: +7 800 4444 180  
E-mail: [info@stihl.ru](mailto:info@stihl.ru)

#### УКРАЇНА

ТОВ «Андреас Штіль»  
вул. Антонова 10, с. Чайки  
08135 Київська обл., Україна  
Телефон: +38 044 393-35-30  
Факс: +380 044 393-35-70  
Гаряча лінія: +38 0800 501 930  
E-mail: [info@stihl.ua](mailto:info@stihl.ua)

### 24.3 Представники STIHL

#### БІЛАРУСЬ

Представництво  
ANDREAS STIHL AG & Co. KG  
вул. К. Цеткін, 51-11а

220004 Мінськ, Білорусь  
Гаряча лінія: +375 17 200 23 76

#### КАЗАХСТАН

Представництво  
ANDREAS STIHL AG & Co. KG  
вул. Шагабутдінова, 125А, оф. 2  
050026 Алмати, Казахстан  
Гаряча лінія: +7 727 225 55 17

### 24.4 Імпортери STIHL

#### РОСІЙСЬКА ФЕДЕРАЦІЯ

ООО "ШТИЛЬ ЗЮДВЕСТ"  
350000, Российская Федерация,  
г. Краснодар, ул. Западный обход, д. 36/1

ООО "ФЛАГМАН"  
194292, Российская Федерация,  
г. Санкт-Петербург, 3-ий Верхний переулоч, д. 16 литер А, помещение 38

ООО "ПРОГРЕСС"  
107113, Российская Федерация,  
г. Москва, ул. Маленковская, д. 32, стр. 2

ООО "АРНАУ"  
236006, Российская Федерация,  
г. Калининград, Московский проспект, д. 253,  
офис 4

ООО "ИНКОР"  
610030, Российская Федерация,  
г. Киров, ул. Павла Корчагина, д. 15

ООО "ОПТИМА"  
620030, Российская Федерация,  
г. Екатеринбург, ул. Карьерная д. 2, Помещение 1

ООО "ТЕХНОТОРГ"  
660112, Российская Федерация,  
г. Красноярск, ул. Парашютная, д. 15

ООО "ЛЕСОТЕХНИКА"  
664540, Российская Федерация,  
с. Хомутово, ул. Чапаева, д. 1, оф. 39

#### УКРАЇНА

ТОВ «Андреас Штіль»  
вул. Антонова 10, с. Чайки  
08135 Київська обл., Україна

#### БІЛОРУСЬ

ООО «ПИЛАКОС»  
ул. Тимирязева 121/4 офис 6

220020 Минск, Беларусь

УП «Беллесэкспорт»  
ул. Скрыганова 6.403  
220073 Минск, Беларусь

## КАЗАХСТАН

ИП «ВОРОНИНА Д.И.»  
пр. Райымбека 312  
050005 Алматы, Казахстан

## КИРГИЗСТАН

ОсОО «Муза»  
ул. Киевская 107  
720001 Бишкек, Киргизия

## ВІРМЕНІЯ

ООО «ЮНИТУЛЗ»  
ул. Г. Парпеци 22  
0002 Ереван, Армения

## 25 Вказівки з техніки безпеки щодо газонокосарки

### 25.1 Вступ

У цьому розділі наведено загальні правила техніки безпеки, викладені в стандарті EN 60335-2-77, Додаток EE, для електричних газонокосарок.



#### ПОПЕРЕДЖЕННЯ

- **Ознайомтеся з усіма правилами техніки безпеки, інструкціями, ілюстраціями й технічними даними, наведеними в супровідній документації до цієї газонокосарки.** Недотримання наведених нижче інструкцій може призвести до ураження електричним струмом, пожежі та/або серйозних травм. **Збережіть усі правила техніки безпеки й інструкції на майбутнє.**

### 25.2 Навчання

- a) Уважно прочитайте посібник з експлуатації. Ознайомтеся з елементами керування та правилами експлуатації машини.
- b) Не дозволяйте користуватися газонокосарку дітям та іншим особам, які не ознайомилися з посібником з експлуатації. Мінімальний вік користувача може встановлюватися місцевим законодавством.
- c) Заборонено використовувати косарку, якщо поблизу перебувають інші люди, особливо діти, або тварини.

- d) Пам'ятайте, що відповідальність за безпеку інших осіб і їхнього майна несе оператор машини або користувач.

### 25.3 Підготовчі заходи

- a) Під час експлуатації машини необхідно носити міцне взуття й довгі штани. Заборонено експлуатувати машину босоніж або в легких сандалях. Уникайте носіння вільного одягу або одягу зі шнурками чи ременями, що звисають.
- b) Уважно огляньте ділянку, на якій буде працювати машина, і приберіть із неї всі сторонні предмети, які може бути захоплено або відкинута машиною.
- c) Перед використанням обов'язково візуально перевірте ножі, кріпильні болти й увесь ріжучий блок на наявність ознак зношування та пошкоджень. Заміну зношених або пошкоджених ножів і кріпильних болтів можна здійснювати лише у вигляді комплекту, щоб уникнути дисбалансу. Зношену або пошкоджену вказівну табличку необхідно замінити.

### 25.4 Експлуатація

- a) Косіння можна здійснювати лише при денному світлі або при доброму штучному освітленні.
- b) За можливості уникайте використання приладу на вологій траві.
- c) Під час роботи на схилах обов'язково приймайте стійке положення.
- d) Працюйте з машиною лише в пішохідному темпі.
- e) Косіть поперек схилу, а не вгору чи вниз.
- f) Будьте особливо обережні, коли змінюєте напрямку руху на схилі.
- g) Заборонено косити на дуже крутих схилах.
- h) Будьте особливо обережні, повертаючи газонокосарку або підтягуючи її до себе.
- i) Зупиняйте ніж (ножі), якщо газонокосарку потрібно нахилити для транспортування по поверхні, відмінній від трави, а також під час транспортування косарки до місця роботи і назад.
- j) Заборонено користуватися газонокосаркою з пошкодженими захисними пристроями або захисними решітками, а також без установлених захисних пристроїв, як-от відбивних щитків або пристроїв для збору трави.



к) Запускайте або використовуйте пусковий вимикач особливо обережно, дотримуючись вказівок виробника. Пильнуйте, щоб ноги перебували на достатній відстані від ножа (ножів).

l) Заборонено нахилити газонокосарку під час запуску двигуна, за винятком випадків, коли її потрібно підняти під час роботи. У цьому випадку нахиліть її лише настільки, наскільки це необхідно, і піднімайте її лише переднім боком від себе.

m) Не запускайте двигун, стоячи біля викид-ного отвору.

n) Заборонено наближати кінцівки до частин, що обертаються. Тримайтеся на безпечній відстані від отвору викидача.

o) Не піднімайте та не переносьте газонокосарку з увімкненим двигуном.

p) Зупиніть двигун і вийміть ключ запалювання. Переконайтеся, що всі рухомі частини повністю зупинилися:

- щоразу, коли залишаєте газонокосарку без нагляду;
- перед усуненням блокування або засмічення викидного отвору;
- перед тим як оглядати, чистити газонокосарку або виконувати інші роботи з нею;
- у разі зіткнення зі стороннім предметом. Перш ніж знову запускати газонокосарку та продовжувати роботу з нею, перевірте її на наявність пошкоджень та виконайте необхідні ремонтні роботи.

Якщо газонокосарка починає аномально сильно вібрувати, її працездатність необхідно негайно перевірити:

- перевірте її на наявність пошкоджень;
- виконайте необхідні роботи з ремонту пошкоджених деталей;
- переконайтеся, що всі гайки, болти та гвинти затягнуто.

## 25.5 Обслуговування та зберігання

- a) Переконайтеся, що всі гайки, болти та гвинти щільно закручено і прилад перебуває в безпечному робочому стані.
- b) Регулярно перевіряйте пристрій для збору трави на наявність ознак зносу або втрати працездатності.
- c) З міркувань безпеки зношені і пошкоджені компоненти необхідно замінити.

d) Зверніть увагу, що в машинах їх кількома ножами рух одного ножа може призводити до обертання решти.

e) Під час налаштування машини будьте уважні, щоб не затиснути пальці між ножами, що рухаються, і нерухомими частинами машини.

f) Дочекайтесь охолодження двигуна перед тим, як поставити машину на зберігання.

g) Під час технічного обслуговування ножів пам'ятайте, що після відключення джерела живлення ножі все ще можуть рухатися.

h) З міркувань безпеки зношені і пошкоджені компоненти необхідно замінити. Необхідно використовувати виключно фірмові запчастини й додаткове приладдя.

## Πίνακας περιεχομένων

1	Πρόλογος.....	290
2	Πληροφορίες σχετικά με αυτό το εγχειρίδιο οδηγιών.....	291
3	Περιεχόμενα.....	292
4	Προφυλάξεις ασφαλείας.....	293
5	Προετοιμασία χλοοκοπτικού μηχανήματος για χρήση.....	298
6	Συναρμολόγηση χλοοκοπτικού μηχανήματος.....	298
7	Ρύθμιση του χλοοκοπτικού μηχανήματος για τον χρήστη.....	299
8	Τοποθέτηση και αφαίρεση μπαταρίας.....	299
9	Τοποθέτηση και αφαίρεση κλειδιού ασφάλισης.....	299
10	Θέση του χλοοκοπτικού μηχανήματος εντός κι εκτός λειτουργίας.....	300
11	Έλεγχος Χλοοκοπτικού μηχανήματος.....	301
12	Εργασία με το χλοοκοπτικό μηχανήμα.....	302
13	Μετά την εργασία.....	304
14	Μεταφορά.....	304
15	Φύλαξη.....	305
16	Καθάρισμα.....	305
17	Συντήρηση.....	305
18	Επισκευή.....	306
19	Αντιμετώπιση βλαβών.....	306
20	Τεχνικά χαρακτηριστικά.....	309
21	Ανταλλακτικά και παρελκόμενα.....	309
22	Απόρριψη.....	309
23	Δήλωση συμμόρφωσης ΕΕ.....	310
24	Τεχνικές υποδείξεις ασφαλείας για χλοοκοπτικά μηχανήματα.....	310

## 1 Πρόλογος

Αγαπητέ πελάτη,

Ευχαριστούμε που επιλέξατε την STIHL για την αγορά σας. Στόχος μας είναι να σχεδιάζουμε και να κατασκευάζουμε προϊόντα κορυφαίας ποιότητας, που ανταποκρίνονται στις ανάγκες των πελατών μας. Έτσι δημιουργούμε προϊόντα με υψηλή αξιοπιστία, ακόμα και κάτω από ακραίες συνθήκες χρήσης.

Παράλληλα, η STIHL παρέχει σέρβις κορυφαίας ποιότητας. Οι πιστοποιημένοι αντιπρόσωποί μας μπορούν να σας προσφέρουν έγκυρες συμβουλές, εκπαίδευση και πλήρη τεχνική υποστήριξη.

Η STIHL δηλώνει ρητά την προσήλωσή της στη βιώσιμη και υπεύθυνη χρήση των φυσικών πόρων. Οι παρούσες οδηγίες χρήσης θα σας βοηθήσουν να χρησιμοποιήσετε το προϊόν STIHL σας για πολλά χρόνια με ασφάλεια και με σεβασμό στο περιβάλλον.

Σας ευχαριστούμε για την εμπιστοσύνη και ευχόμαστε η χρήση των προϊόντων STIHL να είναι για εσάς μια ευχάριστη εμπειρία.



Δρ Nikolas Stihl

**ΣΗΜΑΝΤΙΚΟ! ΔΙΑΒΑΣΤΕ ΤΟ ΕΓΧΕΙΡΙΔΙΟ ΑΥΤΟ ΠΡΙΝ ΑΠΟ ΤΗ ΧΡΗΣΗ ΚΑΙ ΦΥΛΑΞΤΕ ΤΟ.**

## 2 Πληροφορίες σχετικά με αυτό το εγχειρίδιο οδηγιών

### 2.1 Ισχύοντα έγγραφα

Αυτές οι οδηγίες χρήσης αποτελούν γνήσιες οδηγίες λειτουργίας του κατασκευαστή, όπως αυτές ορίζονται σύμφωνα με την Οδηγία της ΕΕ 2006/42/EC.

Ισχύουν οι τοπικοί κανόνες ασφαλείας.

- ▶ Εκτός από τις παρούσες οδηγίες χρήσης διαβάστε, κατανοήστε και φυλάξτε τα εξής έγγραφα:
  - Οδηγίες χρήσης μπαταρίας STIHL AR L
  - Οδηγίες χρήσης ADA 700
  - Οδηγίες χρήσης φορτιστών STIHL AL 101, 300, 500
  - Υποδείξεις ασφαλείας μπαταρίας STIHL AP
  - Πληροφορίες ασφαλείας για μπαταρίες STIHL και προϊόντα με εγκατεστημένη μπαταρία: [www.stihl.com/safety-data-sheets](http://www.stihl.com/safety-data-sheets)

### 2.2 Χρήση προειδοποιητικών συμβόλων στο κείμενο



#### ΚΙΝΔΥΝΟΣ

- Το σύμβολο αυτό χρησιμοποιείται για την επισήμανση κινδύνων που οδηγούν σε σοβαρό τραυματισμό ή θάνατο.
  - ▶ Τα μέτρα που περιγράφονται μπορούν να αποτρέψουν σοβαρούς τραυματισμούς και θανατηφόρα ατυχήματα.



#### ΠΡΟΕΙΔΟΠΟΙΗΣΗ

- Το σύμβολο αυτό χρησιμοποιείται για την επισήμανση κινδύνων που **μπορεί** να οδηγήσουν σε σοβαρό τραυματισμό ή θάνατο.
  - ▶ Τα μέτρα που περιγράφονται μπορούν να αποτρέψουν σοβαρούς τραυματισμούς και θανατηφόρα ατυχήματα.

#### ΣΗΜΕΙΩΣΗ

- Το σύμβολο αυτό χρησιμοποιείται για την επισήμανση κινδύνων που μπορούν να προκαλέσουν υλικές ζημιές.
  - ▶ Τα μέτρα που περιγράφονται μπορούν να αποτρέψουν υλικές ζημιές.

### 2.3 Παραπομπή σε κείμενο



Το σύμβολο αυτό παραπέμπει σε ένα κεφάλαιο αυτού του εγχειριδίου οδηγιών.

## 3 Περιεχόμενα

### 3.1 Χλοοκοπτικό μηχανήμα και μπαταρία

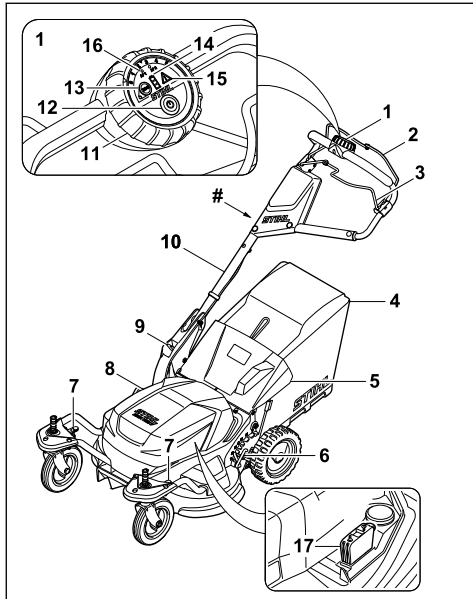

#### 1 Χειριστήριο

Το χειριστήριο χρησιμοποιείται στη θέση του χλοοκοπτικού μηχανήματος σε λειτουργία, στην ενεργοποίηση της λειτουργία ECO, στην ανάγνωση του επιπέδου φόρτισης της μπαταρίας και στη ρύθμιση της μέγιστης ταχύτητας. Εάν χρησιμοποιείται η διπλή θήκη μπαταρίας ADA 700 εμφανίζεται η χρησιμοποιούμενη μπαταρία.

#### 2 Μπάρα ενεργοποίησης για τη λειτουργία κοπής

Η μπάρα ενεργοποίησης για τη λειτουργία κοπής, μαζί με το κουμπί ενεργοποίησης, θέτει το μαχαίρι εντός και εκτός λειτουργίας.

#### 3 Μπάρα ενεργοποίησης για τη μετάδοση κίνησης

Η μπάρα ενεργοποίησης για τη μετάδοση κίνησης θέτει τη μετάδοση κίνησης εντός κι εκτός λειτουργίας.

#### 4 Χορτοσυλλέκτης

Το κομμένο χόρτο συλλέγεται στον χορτοσυλλέκτη.

#### 5 Στόμιο εξαγωγής

Το στόμιο εξαγωγής κλείνει τον αγωγό εξαγωγής.

#### 6 Μοχλός

Ο μοχλός χρησιμοποιείται στη ρύθμιση του ύψους κοπής στους πίσω τροχούς.

#### 7 Μοχλός

Ο μοχλός χρησιμοποιείται στη ρύθμιση του ύψους κοπής και στη σταθεροποίηση και λύσιμο των μπροστινών τροχών.

#### 8 Καπάκι

Το καπάκι καλύπτει την μπαταρία και το κλειδί ασφάλισης.

#### 9 Μοχλός

Ο μοχλός χρησιμοποιείται στη ρύθμιση και την αναδίπλωση του τιμονιού.

#### 10 Τιμόνι

Το τιμόνι χρησιμοποιείται στο κράτημα, την οδήγηση και τη μεταφορά του χλοοκοπτικού μηχανήματος.

#### 11 Ροζέτα

Η ροζέτα χρησιμοποιείται στη ρύθμιση της μέγιστης ταχύτητας.

#### 12 Πλήκτρο ενεργοποίησης

Το πλήκτρο ενεργοποίησης θέτει σε λειτουργία το χλοοκοπτικό μηχανήμα και, μαζί με την μπάρα ενεργοποίησης για τη λειτουργία κοπής, θέτει το μαχαίρι εντός λειτουργίας.

#### 13 Διακόπτης ECO

Ο διακόπτης ECO ενεργοποιεί και απενεργοποιεί τη λειτουργία ECO.

#### 14 Ένδειξη κατάστασης φόρτισης

Οι λυχνίες LED δείχνουν την κατάσταση φόρτισης και πιθανές βλάβες της μπαταρίας, όταν πατηθεί το πλήκτρο ενεργοποίησης.

#### 15 Προειδοποιητικό τρίγωνο

Το προειδοποιητικό τρίγωνο δείχνει τις βλάβες του χλοοκοπτικού μηχανήματος.

#### 16 Ένδειξη για τη διπλή θήκη μπαταρίας ADA 700

Οι λυχνίες LED δείχνουν την μπαταρία που χρησιμοποιείται.

#### 17 Κλειδί ασφάλισης

Το κλειδί ασφάλισης θέτει σε λειτουργία το χλοοκοπτικό μηχανήμα.

#### # Πινακίδα ισχύος με αριθμό εργαλείου

### 3.2 Σύμβολα

Τα σύμβολα μπορεί να είναι τοποθετημένα στο χλοοκοπτικό μηχανήμα και την μπαταρία κι έχουν την εξής σημασία:

 Αυτό το σύμβολο υποδηλώνει το κλειδί ασφάλισης.

 Αυτό το σύμβολο υποδηλώνει τον διακόπτη ECO.

 Αυτό το σύμβολο δηλώνει το βάρος του χλοοκοπτικού μηχανήματος.

 Εγγυημένη στάθμη θορύβου σύμφωνα με την Ευρωπαϊκή Οδηγία 2000/14/EG σε dB(A) για τη σύγκριση εκπομπών θορύβων σε προϊόντα.

 Το προϊόν δεν πρέπει να απορρίπτεται στα οικιακά απορρίμματα.

 Θέστε σε λειτουργία το χλοοκοπτικό μηχανήμα και ρυθμίστε τη μέγιστη ταχύτητα.

 Ενεργοποιήστε το μαχαίρι κοπής.

 Ενεργοποιήστε τη μετάδοση κίνησης.

 Ο μοχλός σταθεροποιεί τους μπροστινούς τροχούς σε αυτήν τη θέση.

 Σε αυτήν τη θέση του μοχλού οι μπροστινοί τροχοί κινούνται ελεύθερα.

 Σε αυτήν τη θέση του μοχλού μπορεί να ρυθμιστεί το ύψος κοπής στους μπροστινούς τροχούς.

 Ο χορτοσυλλέκτης γεμίζει.

 Ο χορτοσυλλέκτης είναι γεμάτος. Εκκενώστε το χορτοσυλλέκτη.

## 4 Προφυλάξεις ασφαλείας

### 4.1 Προειδοποιητικά σύμβολα

Τα προειδοποιητικά σύμβολα στο χλοοκοπτικό μηχανήμα έχουν την εξής σημασία:

 Προσέξτε όλες τις υποδείξεις ασφαλείας και τα μέτρα που πρέπει να ληφθούν.

 Διαβάστε, κατανοήστε και φυλάξτε τις οδηγίες χρήσης.

 Προσέξτε τις υποδείξεις ασφαλείας για τα εκσφενδονιζόμενα αντικείμενα και τα μέτρα που πρέπει να ληφθούν.

 Μην αγγίζετε το περιστρεφόμενο μαχαίρι.

 Αφαιρέστε την μπαταρία κατά τις παύσεις εργασίας, τη μεταφορά, τη φύλαξη, τη συντήρηση ή την επισκευή.

 Αφαιρέστε το κλειδί ασφάλισης κατά τις παύσεις εργασίας, τη μεταφορά, τη φύλαξη, τη συντήρηση ή την επισκευή.

 Τηρείτε απόσταση ασφαλείας.

### 4.2 Προβλεπόμενη χρήση

Το χλοοκοπτικό μηχανήμα STIHL RMA 765 V χρησιμεύει στην κοπή χόρτου.

Το χλοοκοπτικό μηχανήμα τροφοδοτείται με ενέργεια από μία μπαταρία STIHL AR L ή μία μπαταρία STIHL AP, σε συνδυασμό με τη διπλή θήκη μπαταρίας ADA 700.

### ▲ ΠΡΟΕΙΔΟΠΟΙΗΣΗ

- Οι μπαταρίες που δεν έχουν εγκριθεί από την STIHL για χρήση με το χλοοκοπτικό, μπορεί να προκαλέσουν πυρκαγιά ή έκρηξη. Μπορεί να προκληθούν σοβαροί ή θανασιμοί τραυματισμοί και υλικές ζημιές.
  - ▶ Χρησιμοποιήστε το χλοοκοπτικό μηχανήμα με μία μπαταρία STIHL AR L ή μία μπαταρία STIHL AP, σε συνδυασμό με τη διπλή θήκη μπαταρίας ADA 700.
- Εάν το χλοοκοπτικό μηχανήμα ή η μπαταρία δεν χρησιμοποιηθεί με τον προβλεπόμενο τρόπο, ενδέχεται να προκληθούν σοβαροί ή θανασιμοί τραυματισμοί και υλικές ζημιές.
  - ▶ Χρησιμοποιήστε το χλοοκοπτικό μηχανήμα με τον τρόπο που περιγράφεται στις παρούσες οδηγίες χρήσης.
  - ▶ Χρησιμοποιήστε την μπαταρία με τον τρόπο που περιγράφεται στις οδηγίες χρήσης της μπαταρίας STIHL AR L ή στις οδηγίες χρήσης της διπλής θήκης μπαταρίας ADA 700.

### 4.3 Απαιτήσεις από τον χρήστη

#### ▲ ΠΡΟΕΙΔΟΠΟΙΗΣΗ

- Οι χρήστες που δεν έχουν ενημερωθεί για τη χρήση δεν μπορούν να αντιληφθούν ή να εκτιμήσουν τους κινδύνους που απορρέουν από το χλοοκοπτικό μηχάνημα. Ο χρήστης και άλλα άτομα μπορεί να τραυματιστούν σοβαρά ή θανάσιμα.



- ▶ Διαβάστε, κατανοήστε και φυλάξτε τις οδηγίες χρήσης.

- ▶ Εάν το χλοοκοπτικό μηχάνημα παραδοθεί σε άλλο άτομο: Παραδώστε μαζί και τις οδηγίες χρήσης.
- ▶ Βεβαιωθείτε ότι ο χρήστης πληροί τις εξής προϋποθέσεις:
  - Ο χρήστης είναι ξεκούραστος.
  - Ο χρήστης έχει τις σωματικές, πνευματικές και αισθητηριακές ικανότητες να χρησιμοποιήσει το χλοοκοπτικό μηχάνημα και να εργαστεί με αυτό. Εάν ο χρήστης έχει περιορισμένες σωματικές, πνευματικές ή αισθητηριακές ικανότητες, τότε επιτρέπεται να εργαστεί μόνο υπό την επίβλεψη ενός αρμόδιου ατόμου.
  - Ο χρήστης μπορεί να αντιληφθεί και να αξιολογήσει τους κινδύνους που απορρέουν από το χλοοκοπτικό μηχάνημα.
  - Ο χρήστης συνειδητοποιεί ότι είναι υπεύθυνος για ατυχήματα και ζημιές.
  - Ο χρήστης είναι ενήλικας ή ο χρήστης εκπαιδεύεται επαγγελματικά υπό επίβλεψη, σύμφωνα με τους εθνικούς κανονισμούς.
  - Ο χρήστης έχει λάβει ενημέρωση από έναν εμπορικό αντιπρόσωπο STIHL ή άλλο εξειδικευμένο άτομο, προτού εργαστεί για πρώτη φορά με το χλοοκοπτικό μηχάνημα.
  - Ο χρήστης δεν βρίσκεται υπό την επίρεια οιοσπνεύματος, φαρμάκων ή ναρκωτικών ουσιών.
- ▶ Εάν υπάρχουν ασάφειες: Επικοινωνήστε με έναν εμπορικό αντιπρόσωπο της STIHL.

### 4.4 Ενδυμασία και εξοπλισμός

#### ▲ ΠΡΟΕΙΔΟΠΟΙΗΣΗ

- Κατά τη διάρκεια της εργασίας ενδέχεται να εκσφενδονιστούν αντικείμενα προς τα επάνω με μεγάλη ταχύτητα. Ο χρήστης μπορεί να τραυματιστεί.
  - ▶ Φορέστε ένα μακρύ παντελόνι από ανθεκτικό υλικό.

- Κατά τη διάρκεια της εργασίας μπορεί να αναδευτεί σκόνη. Η εισπνοή σκόνης μπορεί να βλάψει την υγεία και να προκαλέσει αλλεργικές αντιδράσεις.
  - ▶ Εάν αναδευτεί σκόνη: Φορέστε μια μάσκα προστασίας της αναπνοής.
- Ο ακατάλληλος ρουχισμός μπορεί να παγιδευτεί σε ξύλα, κλαδιά ή στο χλοοκοπτικό μηχάνημα. Οι χρήστες χωρίς κατάλληλο ρουχισμό μπορεί να τραυματιστούν σοβαρά.
  - ▶ Φορέστε στενά ρούχα.
  - ▶ Βγάλτε τα μαντήλια και τα κοσμήματα.
- Κατά τη διάρκεια του καθαρισμού, της συντήρησης ή της μεταφοράς, ο χρήστης μπορεί να έρθει σε επαφή με το μαχαίρι. Ο χρήστης μπορεί να τραυματιστεί.
  - ▶ Φορέστε γάντια εργασίας από ανθεκτικό υλικό.
- Εάν ο χρήστης φορά ακατάλληλα υποδήματα, μπορεί να γλιστρήσει. Ο χρήστης μπορεί να τραυματιστεί.
  - ▶ Φορέστε κλειστά, σταθερά υποδήματα με αντιολισθητικές σόλες.
- Κατά το τρόχιμα των μαχαιριών μπορεί να εκσφενδονιστούν μικρά κομμάτια υλικού. Ο χρήστης μπορεί να τραυματιστεί.
  - ▶ Φορέστε γυαλιά προστασίας που εφαρμόζουν καλά. Στο εμπόριο διατίθενται κατάλληλα γυαλιά προστασίας που συμμορφώνονται με το πρότυπο EN 166 ή τους εθνικούς κανονισμούς και φέρουν την αντίστοιχη σήμανση.
  - ▶ Φορέστε γάντια εργασίας από ανθεκτικό υλικό.

### 4.5 Περιοχή εργασίας και περιβάλλον

#### ▲ ΠΡΟΕΙΔΟΠΟΙΗΣΗ

- Τα άτομα που δεν συμμετέχουν στις εργασίες, τα παιδιά και τα ζώα δεν μπορούν να αντιληφθούν και να εκτιμήσουν τους κινδύνους που απορρέουν από το χλοοκοπτικό μηχάνημα και τα εκσφενδονιζόμενα αντικείμενα. Τα άτομα που δεν συμμετέχουν στις εργασίες, τα παιδιά και τα ζώα μπορεί να τραυματιστούν σοβαρά και να προκληθούν υλικές ζημιές.



- ▶ Κρατήστε μακριά από την επικίνδυνη περιοχή τα άτομα που δεν συμμετέχουν στις εργασίες, τα παιδιά και τα ζώα.

- ▶ Κρατάτε απόσταση από αντικείμενα.
- ▶ Μην αφήνετε χωρίς επίτηρηση το χλοοκοπτικό μηχάνημα.
- ▶ Βεβαιωθείτε, ότι τα παιδιά δεν θα παίζουν με το χλοοκοπτικό μηχάνημα.

- Τα ηλεκτρικά εξαρτήματα του χλοοκοπτικού μηχανήματος μπορεί να δημιουργήσουν σπινθήρες. Οι σπινθήρες μπορεί να προκαλέσουν πυρκαγιές και εκρήξεις σε περιβάλλον όπου υπάρχει κίνδυνος ανάφλεξης ή έκρηξης. Μπορεί να προκληθούν σοβαροί ή θανάσιμοι τραυματισμοί και υλικές ζημιές.
  - ▶ Μην εργάζεστε σε περιβάλλον όπου υπάρχει κίνδυνος ανάφλεξης ή έκρηξης.

## 4.6 Ασφαλής κατάσταση

### 4.6.1 Χλοοκοπτικό μηχανήμα

Το χλοοκοπτικό μηχανήμα βρίσκεται σε ασφαλή κατάσταση όταν πληρούνται οι εξής προϋποθέσεις:

- Το χλοοκοπτικό μηχανήμα δεν έχει υποστεί ζημιές.
- Το χλοοκοπτικό μηχανήμα είναι καθαρό.
- Τα χειριστήρια λειτουργούν και δεν έχουν τροποποιηθεί.
- Εάν πρόκειται να γίνει κοπή χόρτου και το κομμένο χόρτο θα συλλεχθεί στον χορτοσυλλέκτη: Ο χορτοσυλλέκτης είναι σωστά κρεμασμένος.
- Εάν πρόκειται να γίνει κοπή χόρτου και το κομμένο χόρτο θα εξαχθεί από το πίσω μέρος: Ο χορτοσυλλέκτης έχει αφαιρεθεί και το στόμιο εξαγωγής είναι κλειστό.
- Το μαχαίρι είναι σωστά τοποθετημένο.
- Έχει τοποθετηθεί γνήσιος πρόσθετος εξοπλισμός STIHL για αυτό το χλοοκοπτικό μηχανήμα.
- Ο πρόσθετος εξοπλισμός είναι σωστά τοποθετημένος.



## ▲ ΠΡΟΕΙΔΟΠΟΙΗΣΗ

- Τα εξαρτήματα δεν μπορούν να λειτουργήσουν πλέον σωστά όταν δεν βρίσκονται σε ασφαλή κατάσταση, ενώ ενδέχεται να τεθούν εκτός λειτουργίας και οι διατάξεις ασφαλείας. Μπορεί να προκληθούν σοβαροί ή θανάσιμοι τραυματισμοί.
  - ▶ Εργάζεστε μόνο με το χλοοκοπτικό μηχανήμα όταν αυτό δεν έχει υποστεί ζημιά.
  - ▶ Εάν το χλοοκοπτικό μηχανήμα είναι λερωμένο: Καθαρίστε το χλοοκοπτικό μηχανήμα.
  - ▶ Μην τροποποιείτε το χλοοκοπτικό μηχανήμα.
  - ▶ Εάν τα χειριστήρια δεν λειτουργούν: Μην εργάζεστε με το χλοοκοπτικό μηχανήμα.
  - ▶ Εάν πρόκειται να γίνει κοπή χόρτου και το κομμένο χόρτο θα συλλεχθεί στον χορτοσυλλέκτη: Κρεμάστε τον χορτοσυλλέκτη με τον τρόπο που περιγράφεται στις παρούσες οδηγίες χρήσης.
  - ▶ Τοποθετήστε γνήσιο πρόσθετο εξοπλισμό STIHL για αυτό το χλοοκοπτικό μηχανήμα.

- ▶ Τοποθετήστε το μαχαίρι με τον τρόπο που περιγράφεται στις παρούσες οδηγίες χρήσης.
- ▶ Τοποθετείτε τον πρόσθετο εξοπλισμό με τον τρόπο που περιγράφεται στις παρούσες οδηγίες χρήσης ή στις οδηγίες χρήσης του πρόσθετου εξοπλισμού.
- ▶ Μην εισάγετε αντικείμενα στα ανοίγματα του χλοοκοπτικού μηχανήματος.
- ▶ Μην βραχυκυκλώνετε τις επαφές της υποδοχής κλειδιού μπαταρίας και μην τις συνδέετε με μεταλλικά αντικείμενα.
- ▶ Αντικαταστήστε τις φθαρμένες ή ελαττωματικές πινακίδες υποδείξεων.
- ▶ Εάν υπάρχουν ασάφειες: Επικοινωνήστε με έναν εμπορικό αντιπρόσωπο της STIHL.

### 4.6.2 Μαχαίρια

Τα μαχαίρια βρίσκονται σε ασφαλή κατάσταση όταν πληρούνται οι εξής προϋποθέσεις:

- Τα μαχαίρια και τα εξαρτήματα τοποθέτησης δεν φέρουν ζημιές.
- Τα μαχαίρια δεν είναι στραβωμένα.
- Τα μαχαίρια είναι σωστά τοποθετημένα.
- Τα μαχαίρια σχηματίζουν μεταξύ τους γωνία 90°,  11.3.
- Τα μαχαίρια είναι σωστά τροχισμένα.
- Τα μαχαίρια δεν έχουν γρέζια.
- Τα μαχαίρια είναι σωστά ζυγοσταθμισμένα.
- Δεν έχει ξεπεραστεί το κατώτατο όριο για το ελάχιστο πάχος και το ελάχιστο πλάτος των μαχαιριών,  20.2.
- Τηρείται η γωνία τροχίσματος,  20.2.

## ▲ ΠΡΟΕΙΔΟΠΟΙΗΣΗ

- Σε μη ασφαλή κατάσταση ενδέχεται να λυθούν και να εκσφενδονιστούν μέρη των μαχαιριών. Μπορεί να προκληθούν σοβαροί τραυματισμοί
  - ▶ Εργάζεστε μόνον με μαχαίρια και εξαρτήματα τοποθέτησης που δεν φέρουν ζημιές.
  - ▶ Τοποθετήστε σωστά τα μαχαίρια.
  - ▶ Τροχίστε σωστά τα μαχαίρια.
  - ▶ Εάν έχει ξεπεραστεί το κατώτατο όριο για το ελάχιστο πάχος και το ελάχιστο πλάτος: Αντικαταστήστε τα μαχαίρια.
  - ▶ Ζητήστε από έναν εμπορικό αντιπρόσωπο STIHL να ζυγοσταθμίσει τα μαχαίρια.
  - ▶ Εάν υπάρχουν ασάφειες: Επικοινωνήστε με έναν εμπορικό αντιπρόσωπο STIHL.

## 4.7 Εργασία

### ▲ ΠΡΟΕΙΔΟΠΟΙΗΣΗ

- Σε ορισμένες περιπτώσεις, ο χρήστης δεν μπορεί να εργαστεί συγκεντρωμένος. Ο χρήστης μπορεί να σκοντάψει, να πέσει και να τραυματιστεί σοβαρά.

- ▶ Εργάζεστε ήρεμα και προσεκτικά.
- ▶ Εάν οι συνθήκες φωτισμού και ορατότητας είναι κακές: Μην εργάζεστε με το χλοοκοπτικό μηχάνημα.
- ▶ Χειρίζεστε μόνοι σας το χλοοκοπτικό μηχάνημα.
- ▶ Προσέχετε για εμπόδια.
- ▶ Μην ανατρέπετε το χλοοκοπτικό μηχάνημα.
- ▶ Εργάζεστε σε όρθια στάση στο έδαφος και διατηρήστε την ισορροπία σας.
- ▶ Εάν εμφανιστούν σημάδια κόπωσης: Κάντε ένα διάλειμμα.
- ▶ Εάν εργάζεστε σε πλαγιά: Κόβετε το χόρτο κάθετα προς την πλαγιά.
- ▶ Μην κόβετε το χόρτο σε απότομες πλαγιές.
- Ο χρήστης μπορεί να κοπεί από τα περιστρεφόμενα μαχαίρια. Ο χρήστης μπορεί να τραυματιστεί σοβαρά.



- ▶ Μην αγγίζετε τα περιστρεφόμενα μαχαίρια.
- ▶ Εάν τα μαχαίρια μπλοκαριστούν από κάποιο αντικείμενο: Θέστε το χλοοκοπτικό μηχάνημα εκτός λειτουργίας, τραβήξτε το κλειδί ασφάλισης και αφαιρέστε την μπαταρία. Μετά απομακρύνετε το αντικείμενο.
- Εάν εργάζεστε χωρίς μετάδοση κίνησης, μπορεί η μετάδοση κίνησης να ενεργοποιηθεί ακούσια και το χλοοκοπτικό μηχάνημα να τεθεί σε κίνηση. Μπορεί να προκληθούν σοβαροί τραυματισμοί και υλικές ζημιές.
  - ▶ Πιέστε την μπάρα ενεργοποίησης για τη μετάδοση κίνησης μόνο εάν θέλετε να ενεργοποιήσετε τη μετάδοση κίνησης.
- Εάν το χλοοκοπτικό μηχάνημα παρουσιάζει ασυνήθιστη συμπεριφορά κατά τη διάρκεια εργασίας, ενδέχεται να βρίσκεται σε μη ασφαλή κατάσταση. Μπορεί να προκληθούν σοβαροί τραυματισμοί και υλικές ζημιές.
  - ▶ Τερματίστε την εργασία, τραβήξτε το κλειδί ασφάλισης, αφαιρέστε την μπαταρία και επιπικωνήστε με έναν εμπορικό αντιπρόσωπο STIHL.
- Κατά τη διάρκεια εργασίας μπορεί να παρατηρηθούν κραδασμοί από το χλοοκοπτικό μηχάνημα.
  - ▶ Φοράτε γάντια.
  - ▶ Κάντε διαλείμματα.
  - ▶ Εάν παρουσιαστούν διαταραχές του κυκλοφορικού συστήματος: Απευθυνθείτε σε γιατρό.
- Εάν κατά τη διάρκεια εργασίας τα μαχαίρια έρθουν σε επαφή με ξένο αντικείμενο, μπορεί αυτά ή μέρη αυτών να υποστούν ζημιά ή να εκσφενδονιστούν με μεγάλη ταχύτητα. Μπορεί να προκληθούν τραυματισμοί και υλικές ζημιές.
  - ▶ Απομακρύνετε τα ξένα αντικείμενα από την περιοχή εργασίας.
  - Εάν απελευθερωθεί η μπάρα ενεργοποίησης για τη λειτουργία κοπής, τα μαχαίρια συνεχίζουν να περιστρέφονται για λίγη ώρα. Μπορεί να προκληθούν σοβαροί τραυματισμοί.
    - ▶ Περιμένετε μέχρι να σταματήσουν να περιστρέφονται τα μαχαίρια.
  - Εάν τα περιστρεφόμενα μαχαίρια έρθουν σε επαφή με κάποιο σκληρό αντικείμενο, ενδέχεται να δημιουργηθούν σπινθήρες. Οι σπινθήρες μπορεί να προκαλέσουν πυρκαγιές σε περιβάλλον όπου υπάρχει κίνδυνος ανάφλεξης. Μπορεί να προκληθούν σοβαροί ή θανάσιμοι τραυματισμοί και υλικές ζημιές.
    - ▶ Μην εργάζεστε σε περιβάλλον όπου υπάρχει κίνδυνος ανάφλεξης.
  - Εάν κατά τη διάρκεια εργασίας τα μαχαίρια έρθουν σε επαφή με ξένο αντικείμενο, μπορεί τα μαχαίρια να υποστούν ζημιά ή να αλλάξει η θέση των μαχαιριών.
    - ▶ Εάν τα μαχαίρια έρθουν σε επαφή με ένα αντικείμενο, θέστε εκτός λειτουργίας το χλοοκοπτικό μηχάνημα και ελέγξτε το χλοοκοπτικό μηχάνημα και τα μαχαίρια.
  - Εάν σταθμεύσετε το χλοοκοπτικό μηχάνημα σε κεκλιμένη επιφάνεια, μπορεί να κυλήσει ανεξέλεγκτα. Μπορεί να προκληθούν τραυματισμοί και υλικές ζημιές.
    - ▶ Αφήστε το χλοοκοπτικό μηχάνημα μόνο όταν βρίσκεται σε μία επίπεδη επιφάνεια και δεν υπάρχει κίνδυνος να κυλήσει από μόνο του.
  - Εάν στερεωθούν αντικείμενα στο τιμόνι, ενδέχεται το χλοοκοπτικό μηχάνημα να ανατραπεί λόγω του πρόσθετου βάρους. Μπορεί να προκληθούν τραυματισμοί και υλικές ζημιές.
    - ▶ Μην στερεώνετε αντικείμενα στο τιμόνι.

## ▲ ΚΙΝΔΥΝΟΣ

- Εάν υπάρχουν ηλεκτροφόρα καλώδια στην περιοχή εργασίας, τα μαχαίρια μπορεί να έρθουν σε επαφή με αυτά και να προκαλέσει ζημιές. Ο χρήστης μπορεί να τραυματιστεί σοβαρά ή θανάσιμα.
  - ▶ Μην εργάζεστε σε περιβάλλον με ηλεκτροφόρα καλώδια.
- Εάν η εργασία εκτελείται κατά τη διάρκεια καταιγίδας, ο χρήστης ενδέχεται να χτυπηθεί από κεραυνό. Ο χρήστης μπορεί να τραυματιστεί σοβαρά ή θανάσιμα.
  - ▶ Όταν βρέχει: Μην εργάζεστε.

## 4.8 Μεταφορά

### ▲ ΠΡΟΕΙΔΟΠΟΙΗΣΗ

- Κατά τη μεταφορά, το χλοοκοπτικό μηχάνημα μπορεί να ανατραπεί ή να μετακινηθεί. Μπορεί να προκληθούν τραυματισμοί και υλικές ζημιές.
  - ▶ Τραβήξτε το κλειδί ασφάλισης.
  - ▶ Αφαιρέστε την μπαταρία.
  - ▶ Ασφαλίστε το χλοοκοπτικό μηχάνημα με ιμάντες πρόσδεσης, λουριά ή δίχτυ, έτσι ώστε να μην μπορεί να ανατραπεί και να μετακινηθεί.
- Εάν κατά τη μεταφορά με απενεργοποιημένη τη μετάδοση κίνησης είναι τοποθετημένο το κλειδί ασφάλισης και η μπαταρία, μπορεί η μετάδοση κίνησης να ενεργοποιηθεί ακούσια και το χλοοκοπτικό μηχάνημα να τεθεί σε κίνηση. Μπορεί να προκληθούν σοβαροί τραυματισμοί και υλικές ζημιές.
  - ▶ Τραβήξτε το κλειδί ασφάλισης.
  - ▶ Αφαιρέστε την μπαταρία.
- Το χλοοκοπτικό μηχάνημα είναι βαρύ. Εάν ο χρήστης επιχειρήσει να μεταφέρει μόνος του το χλοοκοπτικό μηχάνημα, ενδέχεται να τραυματιστεί.
  - ▶ Το χλοοκοπτικό μηχάνημα πρέπει να μεταφέρεται με τη βοήθεια δεύτερου ατόμου.

## 4.9 Φύλαξη

### ▲ ΠΡΟΕΙΔΟΠΟΙΗΣΗ

- Τα παιδιά δεν μπορούν να ανιληφθούν και να αξιολογήσουν τους κινδύνους που απορρέουν από το χλοοκοπτικό μηχάνημα. Τα παιδιά μπορεί να τραυματιστούν σοβαρά.
  - ▶ Τραβήξτε το κλειδί ασφάλισης.
  - ▶ Αφαιρέστε την μπαταρία.
  - ▶ Φυλάσσετε το χλοοκοπτικό μηχάνημα μακριά από παιδιά.
- Οι ηλεκτρικές επαφές του χλοοκοπτικού μηχανήματος και τα μεταλλικά μέρη μπορεί να οξειδωθούν από την υγρασία. Το χλοοκοπτικό μηχάνημα μπορεί να υποστεί ζημιές.
  - ▶ Τραβήξτε το κλειδί ασφάλισης.
  - ▶ Αφαιρέστε την μπαταρία.
  - ▶ Φυλάξτε το χλοοκοπτικό νερό σε καθαρό και στεγνό μέρος.
- Εάν κατά τη φύλαξη είναι τοποθετημένο το κλειδί ασφάλισης και η μπαταρία, μπορεί η μετάδοση κίνησης να ενεργοποιηθεί ακούσια και το χλοοκοπτικό μηχάνημα να τεθεί σε κίνηση. Μπορεί να προκληθούν σοβαροί τραυματισμοί και υλικές ζημιές.
  - ▶ Τραβήξτε το κλειδί ασφάλισης.
  - ▶ Αφαιρέστε την μπαταρία.

## 4.10 Καθαρισμός, συντήρηση και επισκευή

### ▲ ΠΡΟΕΙΔΟΠΟΙΗΣΗ

- Εάν κατά τον καθαρισμό, τη συντήρηση ή την επισκευή είναι τοποθετημένο το κλειδί ασφάλισης και η μπαταρία, μπορεί τα μαχαίρια να ενεργοποιηθούν ακούσια. Μπορεί να προκληθούν σοβαροί τραυματισμοί και υλικές ζημιές.
  - ▶ Τραβήξτε το κλειδί ασφάλισης.
  - ▶ Αφαιρέστε την μπαταρία.
- Εάν κατά τον καθαρισμό, τη συντήρηση και την επισκευή είναι τοποθετημένο το κλειδί ασφάλισης και η μπαταρία, μπορεί η μετάδοση κίνησης να ενεργοποιηθεί ακούσια και το χλοοκοπτικό μηχάνημα να τεθεί σε κίνηση. Μπορεί να προκληθούν σοβαροί τραυματισμοί και υλικές ζημιές.
  - ▶ Τραβήξτε το κλειδί ασφάλισης.
  - ▶ Αφαιρέστε την μπαταρία.
- Τα ισχυρά καθαριστικά και ο καθαρισμός με δέσμη νερού ή με αιχμηρά αντικείμενα μπορεί να προκαλέσουν ζημιές στο χλοοκοπτικό μηχάνημα ή τα μαχαίρια. Εάν το χλοοκοπτικό μηχάνημα ή τα μαχαίρια δεν καθαριστούν σωστά, μπορεί ορισμένα εξαρτήματα να μην λειτουργούν πλέον σωστά και να τεθούν εκτός λειτουργίας και οι διατάξεις ασφαλείας. Μπορεί να προκληθούν σοβαροί τραυματισμοί.
  - ▶ Καθαρίζετε το χλοοκοπτικό μηχάνημα και το μαχαίρι με τον τρόπο που περιγράφεται στις παρούσες οδηγίες χρήσης.
- Εάν το χλοοκοπτικό μηχάνημα ή τα μαχαίρια δεν συντηρηθούν ή επισκευαστούν σωστά, μπορεί ορισμένα εξαρτήματα να μην λειτουργούν πλέον σωστά και να τεθούν εκτός λειτουργίας και οι διατάξεις ασφαλείας. Μπορεί να προκληθούν σοβαροί ή θανάσιμοι τραυματισμοί.
  - ▶ Μην συντηρείτε και μην επισκευάζετε μόνοι σας το χλοοκοπτικό μηχάνημα.
  - ▶ Εάν το χλοοκοπτικό μηχάνημα πρέπει να συντηρηθεί ή να επισκευαστεί: Επικοινωνήστε με έναν εμπορικό αντιπρόσωπο της STIHL.
  - ▶ Συντηρήστε το μαχαίρι με τον τρόπο που περιγράφεται στις παρούσες οδηγίες χρήσης.
- Κατά τη διάρκεια του καθαρισμού, της συντήρησης ή της επισκευής τα μαχαίρια μπορεί να τεθούν σε κίνηση. Από την κίνηση του ενός μαχαιριού περιστρέφεται και το δεύτερο μαχαίρι. Ο χρήστης μπορεί να κοπεί από τις αιχμηρές ακμές κοπής και τραυματιστεί.
  - ▶ Φοράτε γάντια εργασίας από ανθεκτικό υλικό.











- Κατά το τρόχισμα τα μαχαίρια μπορεί να ζεσταθούν. Ο χρήστης μπορεί να υποστεί εγκαύματα.
  - ▶ Περιμένετε μέχρι να κρυσώσουν τα μαχαίρια.
  - ▶ Φοράτε γάντια εργασίας από ανθεκτικό υλικό.

## 5 Προετοιμασία χλοοκοπτικού μηχανήματος για χρήση

### 5.1 Προετοιμασία χλοοκοπτικού μηχανήματος για χρήση

Πριν από κάθε έναρξη εργασίας θα πρέπει να εκτελεστούν τα παρακάτω βήματα:

- ▶ Βεβαιωθείτε ότι τα παρακάτω εξαρτήματα βρίσκονται σε ασφαλή κατάσταση:
  - Χλοοκοπτικό μηχανήμα,  4.6.1.
  - Μαχαίρι,  4.6.2.
  - Μπαταρία, όπως περιγράφεται στις οδηγίες χρήσης της μπαταρίας STIHL AR L ή στις οδηγίες χρήσης της διπλής θήκης μπαταρίας ADA 700 και τις υποδείξεις ασφαλείας της μπαταρίας STIHL AP.
- ▶ Ελέγξτε την μπαταρία, όπως περιγράφεται στις οδηγίες χρήσης της μπαταρίας STIHL AR L ή στις οδηγίες χρήσης της διπλής θήκης μπαταρίας ADA 700 και τις υποδείξεις ασφαλείας της μπαταρίας STIHL AP.
- ▶ Φορτίστε τελείως την μπαταρία, όπως περιγράφεται στις οδηγίες χρήσης των φορτιστών STIHL AL 101, 300, 500.
- ▶ Καθαρίστε το χλοοκοπτικό μηχανήμα,  16.2.
- ▶ Ελέγξτε το μαχαίρι,  11.2.
- ▶ Αναδιπλώστε και ρυθμίστε το τιμόνι,  7.1.
- ▶ Εάν πρόκειται να γίνει κοπή χόρτου και το κομμένο χόρτο θα συλλεχθεί στον χορτοσυλλέκτη: Κρεμάστε τον χορτοσυλλέκτη,  6.1.2.
- ▶ Εάν πρόκειται να γίνει κοπή χόρτου και το κομμένο χόρτο θα εξαχθεί από το πίσω μέρος: Ξεκρεμάστε τον χορτοσυλλέκτη,  6.1.3.
- ▶ Ρυθμίστε το ύψος κοπής,  12.2.
- ▶ Ελέγξτε τα χειριστήρια,  11.1.
  - ▶ Εάν κατά τη διάρκεια ελέγχου των χειριστήριων αναβοσβήνει με κόκκινο χρώμα το προειδοποιητικό τρίγωνο στο χειριστήριο: Τραβήξτε το κλειδί ασφάλισης, αφαιρέστε την μπαταρία και επικοινωνήστε με έναν εμπορικό αντιπρόσωπο STIHL. Στο χλοοκοπτικό μηχανήμα υπάρχει βλάβη.
- ▶ Εάν δεν είναι δυνατή η εκτέλεση των βημάτων: Μην χρησιμοποιείτε το χλοοκοπτικό μηχανήμα και επικοινωνήστε με έναν εμπορικό αντιπρόσωπο STIHL.

## 6 Συναρμολόγηση χλοοκοπτικού μηχανήματος

### 6.1 Συναρμολόγηση, κρέμασμα και ξεκρέμασμα χορτοσυλλέκτη

#### 6.1.1 Συναρμολόγηση χορτοσυλλέκτη

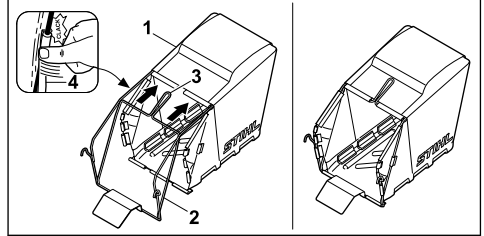

- ▶ Περάστε το ύφασμα (1) επάνω από το πλαίσιο (2) με τέτοιο τρόπο, ώστε η πλάκα δαπέδου και η χειρολαβή (3) να βρίσκονται στην εξωτερική πλευρά του υφάσματος.
- ▶ Πιέστε τα πλαστικά προφίλ (4) επάνω στο πλαίσιο. Τα πλαστικά προφίλ κουμπώνουν με ένα κλικ.

#### 6.1.2 Τοποθέτηση του χορτοσυλλέκτη

- ▶ Θέση του χλοοκοπτικού μηχανήματος εκτός λειτουργίας
- ▶ Τοποθετήστε το χλοοκοπτικό μηχανήμα σε μια επίπεδη επιφάνεια.

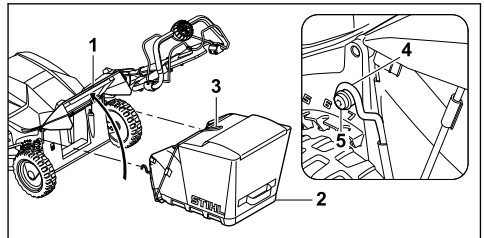

- ▶ Ανοίξτε και κρατήστε ανοικτό το στόμιο εξαγωγής (1).
- ▶ Πιάστε τον χορτοσυλλέκτη (2) από τη λαβή (3) και κρεμάστε τα άγκιστρα (4) στον άξονα (5).
- ▶ Αποθέστε το στόμιο εξαγωγής (1) επάνω στον χορτοσυλλέκτη (2).

#### 6.1.3 Αφαίρεση χορτοσυλλέκτη

- ▶ Θέστε το χλοοκοπτικό μηχανήμα εκτός λειτουργίας.
- ▶ Τοποθετήστε το χλοοκοπτικό μηχανήμα σε μια επίπεδη επιφάνεια.
- ▶ Ανοίξτε και κρατήστε ανοικτό το στόμιο εξαγωγής.
- ▶ Αφαιρέστε προς τα επάνω τον χορτοσυλλέκτη τραβώντας από τη λαβή.

- Κλείστε το στόμιο εξαγωγής.

## 7 Ρύθμιση του χλοοκοπτικού μηχανήματος για τον χρήστη

### 7.1 Ρύθμιση τιμονιού

- Θέστε το χλοοκοπτικό μηχανήμα εκτός λειτουργίας, τραβήξτε το κλειδί ασφάλισης και αφαιρέστε την μπαταρία.
- Τοποθετήστε το χλοοκοπτικό μηχανήμα σε μια επίπεδη επιφάνεια.

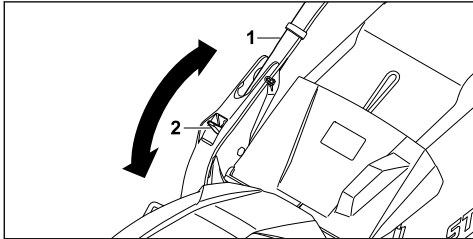

- Κρατήστε σταθερά το τιμόνι (1).
- Πιέστε τον μοχλό (2) προς τα κάτω και κρατήστε τον σ' αυτή τη θέση.
- Φέρτε το τιμόνι (1) στην επιθυμητή θέση.
- Απελευθερώστε τον μοχλό (2) και βεβαιωθείτε ότι το τιμόνι έχει κουμπώσει τελείως.

### 7.2 Σύμπυξη τιμονιού

Για να μειώσετε τον απαιτούμενο χώρο κατά τη μεταφορά ή αποθήκευση μπορείτε να αναδιπλώσετε το τιμόνι.

- Θέστε το χλοοκοπτικό μηχανήμα εκτός λειτουργίας, τραβήξτε το κλειδί ασφάλισης και αφαιρέστε την μπαταρία.
- Τοποθετήστε το χλοοκοπτικό μηχανήμα σε μια επίπεδη επιφάνεια.
- Κρατήστε πιεσμένο τον μοχλό.
- Διπλώστε προς τα μπροστά το τιμόνι.

## 8 Τοποθέτηση και αφαίρεση μπαταρίας

### 8.1 Τοποθέτηση μπαταρίας

- Τραβήξτε το κλειδί ασφάλισης.
- Τοποθετήστε το χλοοκοπτικό μηχανήμα σε μια επίπεδη επιφάνεια.

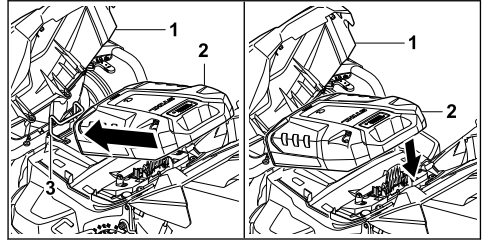

- Ανοίξτε το καπάκι (1).
- Τοποθετήστε την μπαταρία (2) στο στήριγμα (3).
- Πιέστε προς τα κάτω την μπαταρία (2). Η μπαταρία (2) κουμπώνει με ένα κλικ και ασφαλίζει.
- Κλείστε το καπάκι (1).

### 8.2 Αφαίρεση μπαταρίας

- Τοποθετήστε το χλοοκοπτικό μηχανήμα σε μια επίπεδη επιφάνεια.

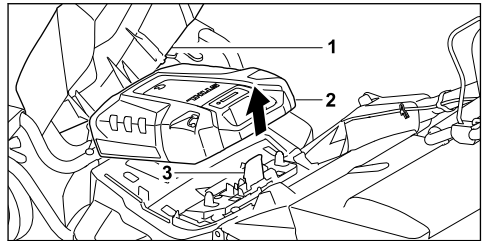

- Ανοίξτε το καπάκι (1).
- Πιέστε τον μοχλό ασφάλισης (3) και κρατήστε τον πιεσμένο. Η μπαταρία (2) έχει απασφαλιστεί και μπορεί να αφαιρεθεί.
- Κλείστε το καπάκι (1).

## 9 Τοποθέτηση και αφαίρεση κλειδιού ασφάλισης

### 9.1 Τοποθέτηση κλειδιού ασφάλισης

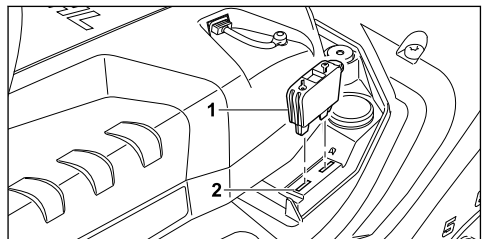

- Ανοίξτε το καπάκι.

- ▶ Τοποθετήστε το κλειδί ασφάλισης (1) στην υποδοχή κλειδιού (2).
- ▶ Κλείστε το καπάκι.

## 9.2 Αφαίρεση κλειδιού ασφάλισης

- ▶ Ανοίξτε το καπάκι.
- ▶ Τραβήξτε το κλειδί ασφάλισης.
- ▶ Κλείστε το καπάκι.
- ▶ Φυλάσσετε το κλειδί ασφάλισης μακριά από παιδιά.

# 10 Θέση του χλοοκοπτικού μηχανήματος εντός κι εκτός λειτουργίας

## 10.1 Θέση χλοοκοπτικού μηχανήματος σε λειτουργία

- ▶ Τοποθετήστε το χλοοκοπτικό μηχανήμα σε μια επίπεδη επιφάνεια.

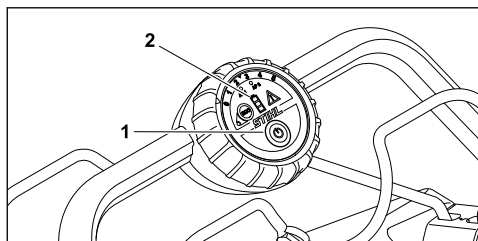

- ▶ Πιέστε το πλήκτρο ενεργοποίησης (1). Το χλοοκοπτικό μηχανήμα βρίσκεται σε λειτουργία. Οι λυχνίες LED (2) δείχνουν την κατάσταση φόρτισης της μπαταρίας.

## 10.2 Ενεργοποίηση και απενεργοποίηση μαχαιριού

### 10.2.1 Ενεργοποίηση μαχαιριού

- ▶ Τοποθετήστε το χλοοκοπτικό μηχανήμα σε μια επίπεδη επιφάνεια.

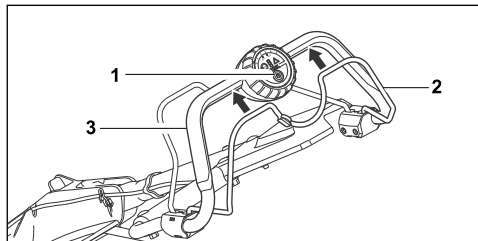

- ▶ Με το αριστερό χέρι πιέστε το πλήκτρο ενεργοποίησης (1) και κρατήστε το πιεσμένο.
- ▶ Με το δεξιό χέρι τραβήξτε την μπάρα ενεργοποίησης για τη λειτουργία κοπής (2) τελείως

προς το τιμόνι (3) και κρατήστε την, έτσι ώστε ο αντίχειρας να περικλείει το τιμόνι (3).

Τα μαχαιρία περιστρέφονται.

- ▶ Αφήστε το πλήκτρο ενεργοποίησης (1).
- ▶ Με το δεξί χέρι κρατήστε το τιμόνι (3) και την μπάρα ενεργοποίησης για τη λειτουργία κοπής (2) με τέτοιο τρόπο, ώστε ο αντίχειρας να περικλείει το τιμόνι (3).

### 10.2.2 Απενεργοποίηση μαχαιριού

- ▶ Απελευθερώστε την μπάρα ενεργοποίησης για τη λειτουργία κοπής.
  - ▶ Περιμένετε μέχρι να σταματήσουν να περιστρέφονται τα μαχαιρία.
  - ▶ Εάν τα μαχαιρία συνεχίσουν να περιστρέφονται: Τραβήξτε το κλειδί ασφάλισης, αφαιρέστε την μπαταρία και επικοινωνήστε με έναν εμπορικό αντιπρόσωπο STIHL.
- Το χλοοκοπτικό μηχανήμα παρουσιάζει βλάβη.

## 10.3 Ενεργοποίηση και απενεργοποίηση μετάδοσης κίνησης

### 10.3.1 Ενεργοποίηση μετάδοσης κίνησης

Με τη ροζέτα μπορεί να ρυθμιστεί η μέγιστη ταχύτητα σε 5 σκάλες. Η σκάλα 5 είναι η υψηλότερη ταχύτητα. Στη σκάλα 0 η μετάδοση κίνησης είναι απενεργοποιημένη.

Με την μπάρα ενεργοποίησης για τη μετάδοση κίνησης μπορεί να ρυθμιστεί αδιαβάθμητα η ταχύτητα, μέχρι την επιλεγμένη μέγιστη ταχύτητα. Όσο περισσότερο τραβάτε την μπάρα ενεργοποίησης για τη μετάδοση κίνησης προς το τιμόνι, τόσο υψηλότερη είναι η ταχύτητα.

Η επιλεγμένη ταχύτητα επηρεάζει τη διάρκεια λειτουργίας της μπαταρίας. Όσο χαμηλότερη είναι η ταχύτητα τόσο μεγαλύτερη είναι η διάρκεια λειτουργίας της μπαταρίας.

- ▶ Τοποθετήστε το χλοοκοπτικό μηχανήμα σε μια επίπεδη επιφάνεια.

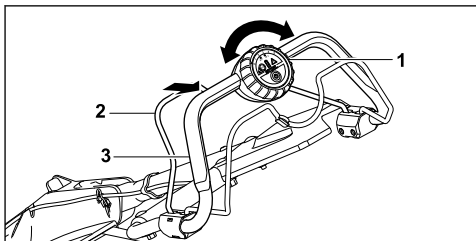

- ▶ Με τη ροζέτα (1) ρυθμίστε την επιθυμητή μέγιστη ταχύτητα.

- ▶ Με το αριστερό χέρι τραβήξτε την μπάρα ενεργοποίησης για τη μετάδοση κίνησης (2) προς το τιμόνι (3) και κρατήστε την, έτσι ώστε ο αντίχειρας να περικλείει το τιμόνι (3). Το χλοοκοπτικό μηχανήμα τίθεται σε κίνηση.

### 10.3.2 Απενεργοποίηση μετάδοσης κίνησης

- ▶ Απελευθερώστε την μπάρα ενεργοποίησης για τη μετάδοση κίνησης.
  - ▶ Περιμένετε μέχρι να ακινητοποιηθεί το χλοοκοπτικό μηχανήμα.
  - ▶ Εάν το χλοοκοπτικό μηχανήμα συνεχίσει να κινείται: Τραβήξτε το κλειδί ασφάλισης, αφαιρέστε την μπαταρία και επικοινωνήστε με έναν εμπορικό αντιπρόσωπο STIHL.
- Το χλοοκοπτικό μηχανήμα παρουσιάζει βλάβη.

## 11 Έλεγχος Χλοοκοπτικού μηχανήματος

### 11.1 Έλεγχος χειριστηρίων

#### Μπάρα ενεργοποίησης για τη λειτουργία κοπής

- ▶ Τραβήξτε το κλειδί ασφάλισης.
  - ▶ Αφαιρέστε την μπαταρία.
  - ▶ Τραβήξτε την μπάρα ενεργοποίησης για τη λειτουργία κοπής τελείως προς το τιμόνι και αφήστε την.
  - ▶ Εάν η μπάρα ενεργοποίησης για τη λειτουργία κοπής λειτουργεί με δυσκολία ή επιστρέφει στην αρχική θέση: Μην χρησιμοποιείτε το χλοοκοπτικό μηχανήμα και επικοινωνήστε με έναν εμπορικό αντιπρόσωπο STIHL.
- Η μπάρα ενεργοποίησης για τη λειτουργία κοπής παρουσιάζει βλάβη.

#### Μπάρα ενεργοποίησης για τη μετάδοση κίνησης

- ▶ Τραβήξτε το κλειδί ασφάλισης.
  - ▶ Αφαιρέστε την μπαταρία.
  - ▶ Τραβήξτε την μπάρα ενεργοποίησης για τη μετάδοση κίνησης τελείως προς το τιμόνι και αφήστε την.
  - ▶ Εάν η μπάρα ενεργοποίησης για τη μετάδοση κίνησης λειτουργεί με δυσκολία ή επιστρέφει στην αρχική θέση: Μην χρησιμοποιείτε το χλοοκοπτικό μηχανήμα και επικοινωνήστε με έναν εμπορικό αντιπρόσωπο STIHL.
- Η μπάρα ενεργοποίησης για τη μετάδοση κίνησης παρουσιάζει βλάβη.

#### Ενεργοποίηση μαχαιριού

- ▶ Τοποθετήστε το κλειδί ασφάλισης.
- ▶ Τοποθετήστε την μπαταρία.
- ▶ Θέστε το χλοοκοπτικό μηχανήμα σε λειτουργία.
- ▶ Με το αριστερό χέρι πιέστε το πλήκτρο ενεργοποίησης και κρατήστε το πιεσμένο.

- ▶ Με το δεξί χέρι τραβήξτε την μπάρα ενεργοποίησης για τη λειτουργία κοπής τελείως προς το τιμόνι και κρατήστε την, έτσι ώστε ο αντίχειρας να περικλείει το τιμόνι. Το μαχαίρι περιστρέφεται.

- ▶ Εάν το μαχαίρι δεν περιστρέφεται: Τραβήξτε το κλειδί ασφάλισης, αφαιρέστε την μπαταρία και επικοινωνήστε με έναν εμπορικό αντιπρόσωπο STIHL.

Στο χλοοκοπτικό μηχανήμα υπάρχει βλάβη.

- ▶ Απελευθερώστε το πλήκτρο ενεργοποίησης και την μπάρα ενεργοποίησης για τη λειτουργία κοπής.

Το μαχαίρι σταματά να περιστρέφεται μετά από λίγη ώρα.

- ▶ Εάν το μαχαίρι συνεχίσει να περιστρέφεται: Τραβήξτε το κλειδί ασφάλισης, αφαιρέστε την μπαταρία και επικοινωνήστε με έναν εμπορικό αντιπρόσωπο STIHL.

Το χλοοκοπτικό μηχανήμα παρουσιάζει βλάβη.

#### Ενεργοποίηση μετάδοσης κίνησης

- ▶ Τοποθετήστε το κλειδί ασφάλισης.
  - ▶ Τοποθετήστε την μπαταρία.
  - ▶ Θέστε το χλοοκοπτικό μηχανήμα σε λειτουργία.
  - ▶ Με το αριστερό χέρι τραβήξτε την μπάρα ενεργοποίησης για τη μετάδοση κίνησης προς το τιμόνι και κρατήστε την, έτσι ώστε ο αντίχειρας να περικλείει το τιμόνι. Το χλοοκοπτικό μηχανήμα τίθεται σε κίνηση.
  - ▶ Απελευθερώστε την μπάρα ενεργοποίησης για τη μετάδοση κίνησης. Το χλοοκοπτικό μηχανήμα ακινητοποιείται.
  - ▶ Εάν το χλοοκοπτικό μηχανήμα συνεχίσει να κινείται: Τραβήξτε το κλειδί ασφάλισης, αφαιρέστε την μπαταρία και επικοινωνήστε με έναν εμπορικό αντιπρόσωπο STIHL.
- Το χλοοκοπτικό μηχανήμα παρουσιάζει βλάβη.

### 11.2 Έλεγχος μαχαιριού

- ▶ Θέστε το χλοοκοπτικό μηχανήμα εκτός λειτουργίας, τραβήξτε το κλειδί ασφάλισης και αφαιρέστε την μπαταρία.
- ▶ Τοποθετήστε το χλοοκοπτικό μηχανήμα σε όρθια θέση,  16.1.

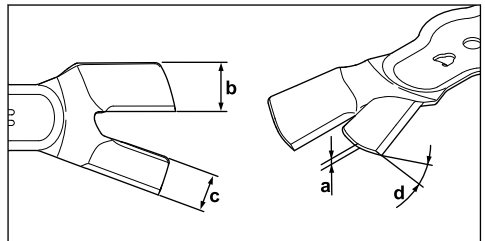

- ▶ Μετρήστε τα εξής:
  - Πάχος a
  - Πλάτος b
  - Πλάτος c
  - Γωνία τροχίσματος d
- ▶ Εάν έχει ξεπεραστεί το κατώτατο όριο για το ελάχιστο πάχος και το ελάχιστο πλάτος: Αντικαταστήστε το μαχαίρι, **20.2**.
- ▶ Εάν δεν έχει τηρηθεί η γωνία τροχίσματος: Τροχίστε το μαχαίρι, **20.2**.
- ▶ Εάν υπάρχουν ασάφειες: Επικοινωνήστε με έναν εμπορικό αντιπρόσωπο STIHL.

### 11.3 Έλεγχος θέσης μαχαιριών

- ▶ Θέστε το χλοοκοπτικό μηχανήμα εκτός λειτουργίας, τραβήξτε το κλειδί ασφάλισης και αφαιρέστε την μπαταρία.
- ▶ Τοποθετήστε το χλοοκοπτικό μηχανήμα σε όρθια θέση, **16.1**.

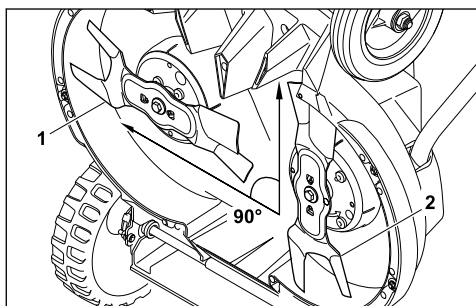

- ▶ Περιστρέψτε ένα μαχαίρι ώστε να έρθει σε παράλληλη θέση προς το έδαφος. Το δεύτερο μαχαίρι περιστρέφεται μαζί.
- ▶ Έλεγχος μαχαιριών ως προς τη σωστή θέση μεταξύ τους
  - Στη βασική θέση το ένα μαχαίρι (1) βρίσκεται παράλληλα προς το έδαφος.
  - Το δεύτερο μαχαίρι (2) βρίσκεται σε γωνία 90° προς το άλλο μαχαίρι.
- ▶ Εάν τα μαχαίρια δεν βρίσκονται σε σωστή θέση μεταξύ τους: Μην χρησιμοποιείτε άλλο το χλοοκοπτικό μηχανήμα και επικοινωνήστε με έναν εμπορικό αντιπρόσωπο STIHL.

## 12 Εργασία με το χλοοκοπτικό μηχανήμα

### 12.1 Κράτημα και οδήγηση χλοοκοπτικού μηχανήματος

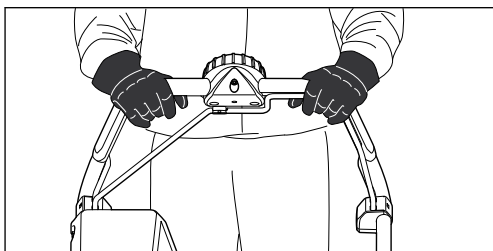

- ▶ Κρατήστε το τιμόνι με τα δύο χέρια, έτσι ώστε οι αντιχειρες να περικλείουν το τιμόνι.

### 12.2 Ρύθμιση ύψους κοπής

Μπορούν να ρυθμιστούν 8 ύψη κοπής:

- 25 mm = θέση 1
- 35 mm = θέση 2
- 45 mm = θέση 3
- 55 mm = θέση 4
- 65 mm = θέση 5
- 75 mm = θέση 6
- 90 mm = θέση 7
- 100 mm = θέση 8

Οι θέσεις αναγράφονται επάνω στο χλοοκοπτικό μηχανήμα.

Το ύψος κοπής ρυθμίζεται χωριστά σε κάθε τροχό. Η ρύθμιση πρέπει να είναι ίδια σε όλους τους τροχούς.

#### Ρύθμιση ύψους κοπής πίσω

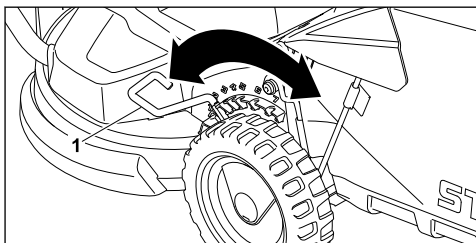

- ▶ Τραβήξτε τον μοχλό (1) από το άνοιγμα και φέρτε τον στην επιθυμητή θέση.

### Ρύθμιση ύψους κοπής μπροστά

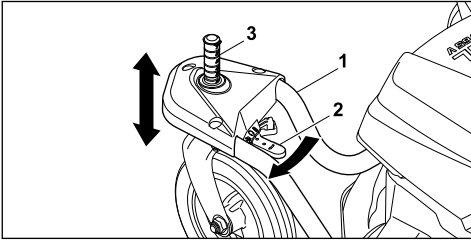

- ▶ Κρατήστε το πιρούνι τροχών (1) με το χέρι. Το χλοοκοπτικό μηχανήμα δεν επιτρέπεται να πέσει στη χαμηλότερη θέση λόγω του βάρους του.
- ▶ Πιέστε τον μοχλό απασφάλισης (2) προς τη φορά του βέλους και κρατήστε τον.
- ▶ Φέρτε τον άξονα (3) στην επιθυμητή θέση.
- ▶ Αφήστε τον μοχλό απασφάλισης (2). Ο άξονας (3) κουμπώνει.

### 12.3 Σταθεροποίηση μπροσινών τροχών

Οι μπροσινικοί τροχοί μπορούν να σταθεροποιηθούν για την κοπή χόρτου σε πλαγιά.

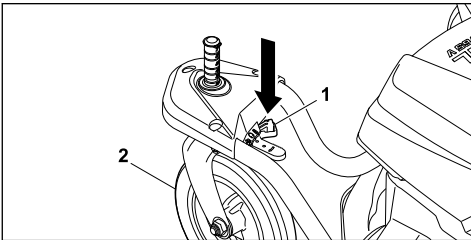

- ▶ Πιέστε το πλήκτρο (1).
- ▶ Ρυθμίστε τον μπροσινικό τροχό (2) σε ευθεία θέση και κουμπώστε τον.
- ▶ Σταθεροποιήστε και τον δεύτερο μπροσινικό τροχό.

### Αναίρεση σταθεροποίησης

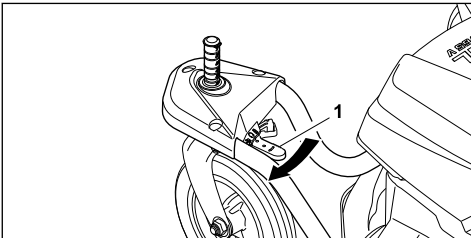

- ▶ Πιέστε τον μοχλό απασφάλισης (1) προς τη φορά του βέλους.

## 12.4 Ενεργοποίηση και απενεργοποίηση λειτουργίας ECO

Η λειτουργία ECO ενεργοποιείται μετά τη θέση του χλοοκοπτικού μηχανήματος σε λειτουργία.

Όταν η λειτουργία ECO είναι ενεργοποιημένη, το χλοοκοπτικό μηχανήμα αναγνωρίζει τις τρέχουσες συνθήκες λειτουργίας και ρυθμίζει αυτόματα τις στροφές λειτουργίας του μαχαιριού.

Ο διάρκεια λειτουργίας της μπαταρίας μπορεί να παραταθεί με αυτόν τον τρόπο.

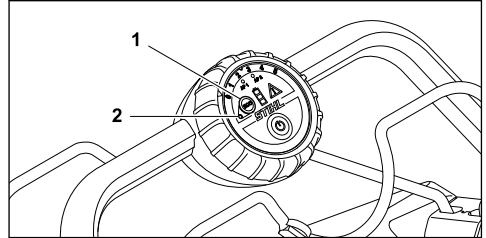

### Ενεργοποίηση λειτουργίας ECO

- ▶ Πιέστε το πλήκτρο (1). Η λυχνία LED (2) ανάβει.

### Απενεργοποίηση λειτουργίας ECO

- ▶ Πιέστε το πλήκτρο (1). Η λυχνία LED (2) δεν είναι πλέον αναμμένη.

## 12.5 Κοπή χόρτου



- ▶ Όταν εργάζεστε με ενεργοποιημένη μετάδοση κίνησης: Κινήστε το χλοοκοπτικό μηχανήμα ελεγχόμενα προς τα μπροστά.

- ▶ Όταν εργάζεστε με απενεργοποιημένη μετάδοση κίνησης: Ωθήστε το χλοοκοπτικό μηχάνημα αργά και ελεγχόμενα προς τα μπροστά.

## 12.6 Εκκένωση χορτοσυλλέκτη

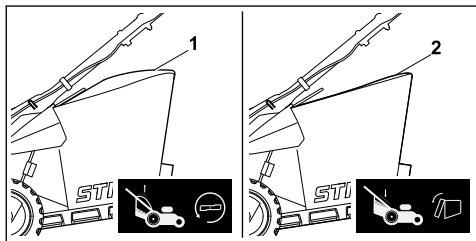

Η ροή αέρα που δημιουργείται από το μαχαίρι ανασπώνει την ένδειξη στάθμης πλήρωσης (1). Όταν ο χορτοσυλλέκτης γεμίσει, διακόπεται η ροή αέρα. Όταν μειώνεται η ροή αέρα, η ένδειξη της στάθμης πλήρωσης (2) επιστρέφει στην αρχική της θέση. Αυτό υποδηλώνει ότι πρέπει να εκκενωθεί ο χορτοσυλλέκτης.

Η απρόσκοπτη λειτουργία της ένδειξης στάθμης πλήρωσης είναι δεδομένη μόνο όταν υπάρχει σωστή ροή αέρα. Οι εξωτερικές επιδράσεις, όπως βρεγμένο, πυκνό ή ψηλό χόρτο, οι χαμηλές σκάλες κοπής χόρτου, οι ρύποι κ.ά. μπορεί να περιορίσουν τη ροή αέρα και τη λειτουργία της ένδειξης στάθμης πλήρωσης.

- ▶ Εάν η ένδειξη της στάθμης πλήρωσης επιστρέψει στην αρχική της θέση: Εκκενώστε το χορτοσυλλέκτη.

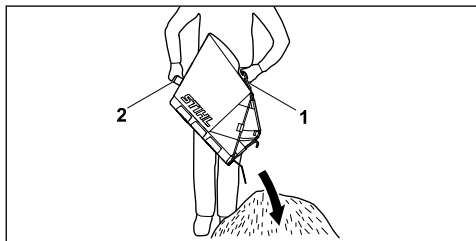

- ▶ Αφαιρέστε προς τα επάνω τον χορτοσυλλέκτη τραβώντας από τη λαβή (1).
- ▶ Κρατήστε με το άλλο χέρι την πίσω χειρολαβή (2).
- ▶ Εκκενώστε το χορτοσυλλέκτη.

## 13 Μετά την εργασία

### 13.1 Μετά την εργασία

- ▶ Θέστε το χλοοκοπτικό μηχάνημα εκτός λειτουργίας, τραβήξτε το κλειδί ασφάλισης και αφαιρέστε την μπαταρία.

- ▶ Εάν το χλοοκοπτικό μηχάνημα είναι βρεγμένο: Αφήστε το χλοοκοπτικό μηχάνημα να στεγνώσει.
- ▶ Καθαρίστε το χλοοκοπτικό μηχάνημα.

## 14 Μεταφορά

### 14.1 Μεταφορά χλοοκοπτικού μηχανήματος

- ▶ Θέστε το χλοοκοπτικό μηχάνημα εκτός λειτουργίας. Το μαχαίρι δεν πρέπει να περιστρέφεται.

#### Χρήση της μετάδοσης κίνησης

- ▶ Ενεργοποιήστε τη μετάδοση κίνησης.
- ▶ Κινήστε το χλοοκοπτικό μηχάνημα ελεγχόμενα προς τα μπροστά.

#### Ωθηση χλοοκοπτικού μηχανήματος

- ▶ Τραβήξτε το κλειδί ασφάλισης και αφαιρέστε την μπαταρία.
- ▶ Ωθήστε το χλοοκοπτικό μηχάνημα αργά και ελεγχόμενα προς τα μπροστά.

#### Μεταφορά χλοοκοπτικού μηχανήματος με τα χέρια

- ▶ Φορέστε γάντια εργασίας από ανθεκτικό υλικό.
- ▶ Τραβήξτε το κλειδί ασφάλισης και αφαιρέστε την μπαταρία.

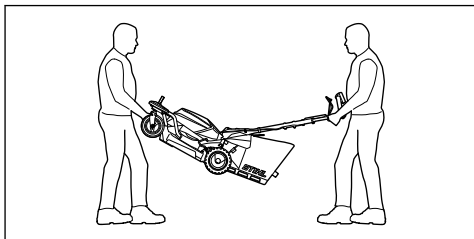

- ▶ Ένα άτομο θα πρέπει να κρατά το χλοοκοπτικό μηχάνημα και με τα δύο χέρια από τα πιρούνια τροχών μπροστά και ένα άλλο άτομο θα πρέπει να κρατά το τιμόνι και με τα δύο χέρια.
- ▶ Ανασηκώστε και μεταφέρετε το χλοοκοπτικό μηχάνημα με τη βοήθεια δεύτερου ατόμου.

#### Μεταφορά χλοοκοπτικού μηχανήματος σε όχημα

- ▶ Τραβήξτε το κλειδί ασφάλισης και αφαιρέστε την μπαταρία.
- ▶ Ασφαλίστε το χλοοκοπτικό μηχάνημα σε όρθια θέση με τέτοιο τρόπο ώστε να μην μπορεί να ανατραπεί και να μετακινηθεί.



## 15 Φύλαξη

### 15.1 Φύλαξη χλοοκοπτικού μηχανήματος

- ▶ Θέστε το χλοοκοπτικό μηχανήμα εκτός λειτουργίας, τραβήξτε το κλειδί ασφάλισης και αφαιρέστε την μπαταρία.
- ▶ Φυλάξτε το χλοοκοπτικό μηχανήμα με τέτοιο τρόπο, ώστε να πληρούνται οι εξής προϋποθέσεις:
  - Το χλοοκοπτικό μηχανήμα βρίσκεται μακριά από παιδιά.
  - Το χλοοκοπτικό μηχανήμα είναι καθαρό και στεγνό.
  - Το χλοοκοπτικό μηχανήμα δεν μπορεί να ανατραπεί.

## 16 Καθάρισμα

### 16.1 Τοποθέτηση χλοοκοπτικού μηχανήματος σε όρθια θέση

- ▶ Θέστε το χλοοκοπτικό μηχανήμα εκτός λειτουργίας, τραβήξτε το κλειδί ασφάλισης και αφαιρέστε την μπαταρία.
- ▶ Τοποθετήστε το χλοοκοπτικό μηχανήμα σε μια επίπεδη επιφάνεια.
- ▶ Αφαιρέστε τον χορτοσυλλέκτη.
- ▶ Ρυθμίστε το ψηλότερο ύψος κοπής.  12.2
- ▶ Φέрте το επάνω τμήμα του τιμονιού στη χαμηλότερη θέση,  7.1.  
Το επάνω τμήμα τιμονιού είναι απασφαλισμένο
- ▶ Με το αριστερό χέρι πιέστε τον μοχλό προς τα κάτω και κρατήστε τον.

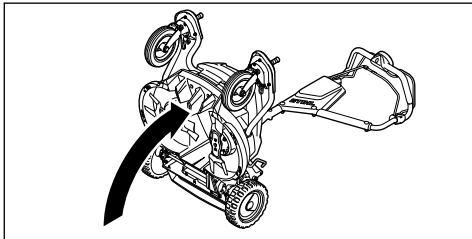

- ▶ Με το δεξιό χέρι κρατήστε το χλοοκοπτικό μηχανήμα από το πιρούνι τροχών και σηκώστε το προς τα πίσω.

### 16.2 Καθαρισμός χλοοκοπτικού μηχανήματος

- ▶ Θέστε το χλοοκοπτικό μηχανήμα εκτός λειτουργίας, τραβήξτε το κλειδί ασφάλισης και αφαιρέστε την μπαταρία.
- ▶ Καθαρίστε το χλοοκοπτικό μηχανήμα με ένα βρεγμένο πανί.

- ▶ Καθαρίστε τον αγωγό εξαγωγής με μία μαλακή βούρτσα ή ένα βρεγμένο πανί.
- ▶ Καθαρίστε τις ηλεκτρικές επαφές του χλοοκοπτικού μηχανήματος με ένα πινέλο ή μία μαλακή βούρτσα.
- ▶ Καθαρίστε τις εγκοπές αερισμού με ένα πινέλο.
- ▶ Τοποθετήστε το χλοοκοπτικό μηχανήμα σε όρθια θέση.
- ▶ Καθαρίστε το μαχαίρι και την περιοχή γύρω από το μαχαίρι με μία ξύλινη βέργα, μία μαλακή βούρτσα ή ένα βρεγμένο πανί.

## 17 Συντήρηση

### 17.1 Αφαίρεση και τοποθέτηση μαχαιριού

#### 17.1.1 Αφαίρεση μαχαιριού

- ▶ Θέστε το χλοοκοπτικό μηχανήμα εκτός λειτουργίας, τραβήξτε το κλειδί ασφάλισης και αφαιρέστε την μπαταρία.
- ▶ Τοποθετήστε το χλοοκοπτικό μηχανήμα σε όρθια θέση.

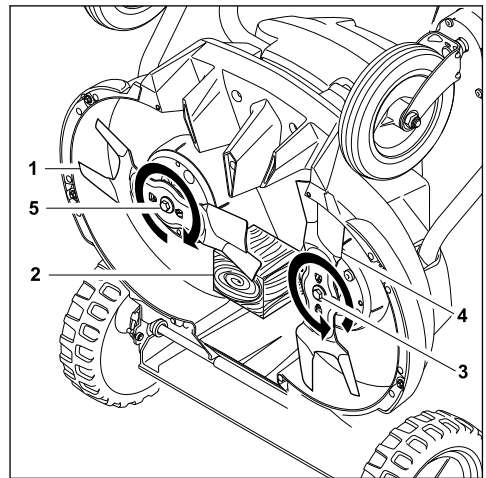

- ▶ Μπλοκάρτε το μαχαίρι (1) με ένα ξύλο (2).
- ▶ Ξεβιδώστε τη βίδα (3) προς τη φορά του βέλους και αφαιρέστε την μαζί με τη ροδέλα.
- ▶ Αφαιρέστε το μαχαίρι (4).
- ▶ Ξεβιδώστε τη βίδα (5) προς τη φορά του βέλους και αφαιρέστε την μαζί με τη ροδέλα.
- ▶ Αφαιρέστε το μαχαίρι (1).
- ▶ Απορρίψτε τις βίδες (3 και 5) και τις ροδέλες. Για την τοποθέτηση των μαχαιριών (1 και 4) χρησιμοποιήστε νέες βίδες και ροδέλες.



### 17.1.2 Τοποθέτηση μαχαριού

- ▶ Θέστε το χλοοκοπτικό μηχανήμα εκτός λειτουργίας, τραβήξτε το κλειδί ασφάλισης και αφαιρέστε την μπαταρία.
- ▶ Τοποθετήστε το χλοοκοπτικό μηχανήμα σε όρθια θέση.

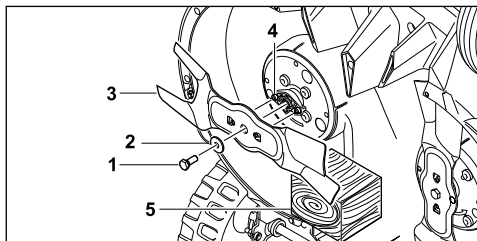

- ▶ Τοποθετήστε τη νέα ροδέλα (2) επάνω στη νέα βίδα (1).
- ▶ Απλώστε μέσο ασφάλισης κοχλιών Loctite 243 στο σπείρωμα της βίδας (1).
- ▶ Τοποθετήστε το μαχαίρι (3) με τέτοιο τρόπο, ώστε οι εξοχές στην επιφάνεια επαφής (4) να πιάνουν στα ανοίγματα του μαχαριού (3).
- ▶ Βιδώστε τη βίδα (1) μαζί με τη ροδέλα (2).
- ▶ Μπλοκάρτε το μαχαίρι (3) με ένα ξύλο (5).
- ▶ Σφίξτε τη βίδα (1) με ροπή 30 Nm +/- 3 Nm.
- ▶ Τοποθετήστε το δεύτερο μαχαίρι.

### 17.2 Τρόχισμα μαχαριού και ζυγοστάθμιση

Απαιτεί αρκετή εξάσκηση για το σωστό τρόχισμα και ζυγοστάθμιση των μαχαριών.

Η STIHL προτείνει να αναθέσετε το τρόχισμα και τη ζυγοστάθμιση των μαχαριών σε έναν εμπορικό αντιπρόσωπο STIHL.



#### ΠΡΟΕΙΔΟΠΟΙΗΣΗ

- Οι ακμές κοπής των μαχαριών είναι αιχμηρές. Ο χρήστης μπορεί να κοπεί.
  - ▶ Φοράτε γάντια εργασίας από ανθεκτικό υλικό.

## 19 Αντιμετώπιση βλαβών

### 19.1 Αποκατάσταση βλαβών του χλοοκοπτικού μηχανήματος ή της μπαταρίας

Βλάβη	Λυχνίες LED στο χειριστήριο	Λυχνίες LED στην μπαταρία	Αιτία	Αντιμετώπιση
Το χλοοκοπτικό μηχανήμα δεν τίθεται σε λειτουργία κατά την	1 λυχνία LED στην ένδειξη κατάστασης φόρτισης αναβοσβήνει με πράσινο χρώμα.	1 λυχνία LED αναβοσβήνει με πράσινο χρώμα.	Η κατάσταση φόρτισης της μπαταρίας είναι πολύ χαμηλή.	▶ Φορτίστε την μπαταρία.

- ▶ Θέστε το χλοοκοπτικό μηχανήμα εκτός λειτουργίας, τραβήξτε το κλειδί ασφάλισης και αφαιρέστε την μπαταρία.
- ▶ Τοποθετήστε το χλοοκοπτικό μηχανήμα σε όρθια θέση.
- ▶ Αφαιρέστε το μαχαίρι.
- ▶ Τρόχισμα μαχαριού. Προσέξτε τη γωνία τροχίσματος και ψύξτε τα μαχαίρια, **20.2**. Τα μαχαίρια δεν πρέπει να αποκτήσουν μπλε απόχρωση κατά το τρόχισμα.
- ▶ Τοποθετήστε τα μαχαίρια.
- ▶ Εάν υπάρχουν ασάφειες: Επικοινωνήστε με έναν εμπορικό αντιπρόσωπο της STIHL.

### 17.3 Έλεγχος τάσης ιμάντα του κινητήρα μαχαριού

Η τάση ιμάντα του κινητήρα μαχαριού θα πρέπει να ελέγχεται μία φορά τον χρόνο από έναν εμπορικό αντιπρόσωπο STIHL.

## 18 Επισκευή

### 18.1 Επισκευή χλοοκοπτικού μηχανήματος

Ο χρήστης δεν μπορεί να επισκευάσει μόνος του το χλοοκοπτικό μηχανήμα και τα μαχαίρια.

- ▶ Εάν το χλοοκοπτικό μηχανήμα ή τα μαχαίρια έχουν υποστεί ζημιά: Μην χρησιμοποιείτε το χλοοκοπτικό μηχανήμα ή το μαχαίρι και επικοινωνήστε με έναν εμπορικό αντιπρόσωπο STIHL.
- ▶ Εάν οι πινακίδες υποδείξεων έχουν φθαρεί και είναι δυσανάγνωστες: Ζητήστε από έναν εμπορικό αντιπρόσωπο STIHL να αντικαταστήσει τις πινακίδες υποδείξεων.

Βλάβη	Λυχνίες LED στο χειριστήριο	Λυχνίες LED στην μπαταρία	Αιτία	Αντιμετώπιση
ενεργοποίηση				
	1 λυχνία LED στην ένδειξη κατάστασης φόρτισης ανάβει με κόκκινο χρώμα.	1 λυχνία LED ανάβει με κόκκινο χρώμα.	Η μπαταρία είναι πολύ θερμή ή πολύ ψυχρή.	<ul style="list-style-type: none"> <li>▶ Τραβήξτε το κλειδί ασφάλισης.</li> <li>▶ Αφαιρέστε την μπαταρία.</li> <li>▶ Ζεστάνετε ή αφήστε την μπαταρία να κρυώσει.</li> </ul>
	Το προειδοποιητικό τρίγωνο αναβοσβήνει με κόκκινο χρώμα.	3 λυχνίες LED αναβοσβήνουν με κόκκινο χρώμα.	Στο χλοοκοπτικό μηχανήμα υπάρχει βλάβη.	<ul style="list-style-type: none"> <li>▶ Τραβήξτε το κλειδί ασφάλισης.</li> <li>▶ Αφαιρέστε την μπαταρία.</li> <li>▶ Καθαρίστε τις ηλεκτρικές επαφές στο χλοοκοπτικό μηχανήμα.</li> <li>▶ Τοποθετήστε την μπαταρία.</li> <li>▶ Θέστε το χλοοκοπτικό μηχανήμα σε λειτουργία.</li> <li>▶ Εάν η βλάβη επιμένει: Μην χρησιμοποιείτε το χλοοκοπτικό μηχανήμα και επικοινωνήστε με έναν εμπορικό αντιπρόσωπο STIHL.</li> </ul>
	Το προειδοποιητικό τρίγωνο ανάβει με κόκκινο χρώμα.	3 λυχνίες LED ανάβουν με κόκκινο χρώμα.	Το χλοοκοπτικό μηχανήμα είναι πολύ ζεστό.	<ul style="list-style-type: none"> <li>▶ Τραβήξτε το κλειδί ασφάλισης.</li> <li>▶ Αφαιρέστε την μπαταρία.</li> <li>▶ Αφήστε το χλοοκοπτικό μηχανήμα να κρυώσει.</li> </ul>
	3 λυχνίες LED στην ένδειξη κατάστασης φόρτισης ανάβουν με κόκκινο χρώμα.	4 λυχνίες LED αναβοσβήνουν με κόκκινο χρώμα.	Υπάρχει βλάβη στην μπαταρία.	<ul style="list-style-type: none"> <li>▶ Αφαιρέστε και επανατοποθετήστε την μπαταρία.</li> <li>▶ Θέστε το χλοοκοπτικό μηχανήμα σε λειτουργία.</li> <li>▶ Εάν η βλάβη συνεχίζει να επιμένει: Μην χρησιμοποιείτε την μπαταρία και επικοινωνήστε με έναν εμπορικό αντιπρόσωπο STIHL.</li> </ul>
			Έχει διακοπεί η ηλεκτρική σύνδεση ανάμεσα στο χλοοκοπτικό μηχανήμα και την μπαταρία.	<ul style="list-style-type: none"> <li>▶ Τραβήξτε το κλειδί ασφάλισης.</li> <li>▶ Αφαιρέστε την μπαταρία.</li> <li>▶ Καθαρίστε τις ηλεκτρικές επαφές στο χλοοκοπτικό μηχανήμα.</li> <li>▶ Τοποθετήστε το κλειδί ασφάλισης.</li> <li>▶ Τοποθετήστε την μπαταρία.</li> </ul>
	Όλες οι λυχνίες LED στο χειριστήριο αναβοσβήνουν.		Η επικοινωνία με το χειριστήριο έχει διακοπεί.	<ul style="list-style-type: none"> <li>▶ Τραβήξτε το κλειδί ασφάλισης.</li> <li>▶ Αφαιρέστε την μπαταρία.</li> <li>▶ Μην χρησιμοποιείτε το χλοοκοπτικό μηχανήμα και επικοινωνήστε με έναν εμπορικό αντιπρόσωπο STIHL.</li> </ul>
			Το χλοοκοπτικό μηχανήμα ή η μπαταρία έχουν βραχεί.	<ul style="list-style-type: none"> <li>▶ Τραβήξτε το κλειδί ασφάλισης.</li> <li>▶ Αφαιρέστε την μπαταρία.</li> <li>▶ Καθαρίστε το χλοοκοπτικό μηχανήμα.</li> <li>▶ Αφήστε το χλοοκοπτικό μηχανήμα ή την μπαταρία να στεγνώσουν.</li> </ul>

Βλάβη	Λυχνίες LED στο χειριστήριο	Λυχνίες LED στην μπαταρία	Αιτία	Αντιμετώπιση
			Η αντίσταση στα μαχαίρια είναι πολύ μεγάλη.	<ul style="list-style-type: none"> <li>▶ Ρυθμίστε μεγαλύτερο ύψος κοπής.</li> <li>▶ Θέστε το χλοοκοπτικό μηχάνημα σε λειτουργία όταν βρίσκεται σε περιοχή με κοντό χόρτο.</li> </ul>
Η μετάδοση κίνησης δεν λειτουργεί.			Υπάρχει βλάβη στη μετάδοση κίνησης.	<ul style="list-style-type: none"> <li>▶ Αφαιρέστε και επανατοποθετήστε την μπαταρία.</li> <li>▶ Ενεργοποιήστε τη μετάδοση κίνησης.</li> <li>▶ Εάν η μετάδοση κίνησης συνεχίζει να μην λειτουργεί: Επικοινωνήστε με έναν εμπορικό αντιπρόσωπο STIHL.</li> </ul>
Το χλοοκοπτικό μηχάνημα απενεργοποιείται κατά τη λειτουργία.	Το προειδοποιητικό τρίγωνο ανάβει με κόκκινο χρώμα.	3 λυχνίες LED ανάβουν με κόκκινο χρώμα.	Το χλοοκοπτικό μηχάνημα είναι πολύ ζεστό.	<ul style="list-style-type: none"> <li>▶ Τραβήξτε το κλειδί ασφάλισης.</li> <li>▶ Αφαιρέστε την μπαταρία.</li> <li>▶ Αφήστε το χλοοκοπτικό μηχάνημα να κρυώσει.</li> <li>▶ Καθαρίστε το χλοοκοπτικό μηχάνημα.</li> <li>▶ Μη προσπαθείτε να θέσετε επανειλημμένα το χλοοκοπτικό μηχάνημα σε λειτουργία σε σύντομο χρονικό διάστημα.</li> <li>▶ Όταν εργάζεστε με ενεργοποιημένη μετάδοση κίνησης: Επιλέξτε χαμηλότερη ταχύτητα.</li> <li>▶ Όταν εργάζεστε με απενεργοποιημένη μετάδοση κίνησης: Προχωρήστε πιο αργά προς τα μπροστά.</li> <li>▶ Ρυθμίστε μεγαλύτερο ύψος κοπής.</li> <li>▶ Κόψτε χαμηλότερο χόρτο.</li> </ul>
			Τα μαχαίρια είναι μπλοκαρισμένα.	<ul style="list-style-type: none"> <li>▶ Τραβήξτε το κλειδί ασφάλισης.</li> <li>▶ Αφαιρέστε την μπαταρία.</li> <li>▶ Καθαρίστε το χλοοκοπτικό μηχάνημα.</li> </ul>
			Υπάρχει ηλεκτρική βλάβη.	<ul style="list-style-type: none"> <li>▶ Αφαιρέστε και επανατοποθετήστε την μπαταρία.</li> <li>▶ Θέστε το χλοοκοπτικό μηχάνημα σε λειτουργία.</li> </ul>
Η διάρκεια λειτουργίας του χλοοκοπτικού μηχανήματος είναι μικρή.			Η μπαταρία δεν είναι πλήρως φορτισμένη.	<ul style="list-style-type: none"> <li>▶ Φορτίστε πλήρως την μπαταρία.</li> </ul>
			Έχει ξεπεραστεί η διάρκεια ζωής της μπαταρίας.	<ul style="list-style-type: none"> <li>▶ Αντικαταστήστε την μπαταρία.</li> </ul>

## 20 Τεχνικά χαρακτηριστικά

### 20.1 Χλοοκοπτικό μηχάνημα STIHL RMA 765.0 V

Εγκεκριμένες μπαταρίες:

- STIHL AR L
- STIHL AP μαζί με διπλή θήκη μπαταρίας ADA 700
- Βάρος χωρίς μπαταρία: 44 kg
- Μέγιστη χωρητικότητα χορτοσυλλέκτη: 80 l
- Πλάτος κοπής: 63 cm
- Στροφές: 3300 σ.α.λ.
- Στροφές στη λειτουργία ECO: 2800 σ.α.λ.

Ο χρόνος λειτουργίας αναφέρεται στο [www.stihl.com/battery-life](http://www.stihl.com/battery-life).

### 20.2 Μαχαίρι

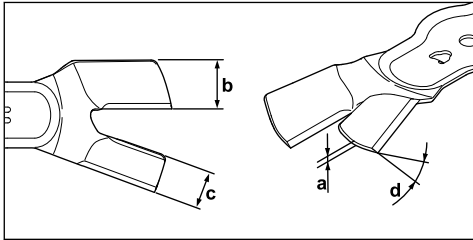

- Ελάχιστο πάχος a: 2,2 mm
- Ελάχιστο πλάτος b: 30 mm
- Ελάχιστο πλάτος c: 26 mm
- Γωνία τροχίσματος d: 30°

### 20.3 Τιμές εκπομπών ήχου και κραδασμών

Η τιμή K για τη στάθμη ηχοπίεσης ανέρχεται σε 3 dB(A). Η τιμή K για τη στάθμη θορύβου ανέρχεται σε 1,2 dB(A). Η τιμή K για τους κραδασμούς ανέρχεται σε 0,7 m/s<sup>2</sup>.

- Στάθμη ηχοπίεσης L<sub>pA</sub> μετρημένη κατά EN 60335-2-77: 84 dB(A)
- Στάθμη θορύβου L<sub>WA</sub> μετρημένη κατά 2000/14/EC: 92,2 dB(A)
- Τιμή κραδασμών a<sub>hV</sub> μετρημένη κατά EN 60335-2-77, τιμόνι: 1,4 m/s<sup>2</sup>

Οι αναφερόμενες τιμές κραδασμών μετρήθηκαν σύμφωνα με μια τυποποιημένη διαδικασία ελέγχου και μπορούν να χρησιμοποιηθούν για συγκρίσεις μεταξύ ηλεκτρικών μηχανημάτων. Οι πραγματικές τιμές κραδασμών μπορεί να αποκλίνουν από τις αναφερόμενες τιμές, ανάλογα με το είδος χρήσης. Οι αναφερόμενες τιμές κραδασμών μπορούν να χρησιμοποιηθούν για μια πρώτη εκτίμηση της καταπόνησης από κραδασμούς. Η πραγματική καταπόνηση από κραδασμούς χρή-

ζει αξιολόγησης. Εδώ μπορούν να ληφθούν υπόψη και οι χρόνοι κατά τους οποίους το ηλεκτρικό μηχάνημα είναι απενεργοποιημένο, αλλά και οι χρόνοι κατά το οποίο ήταν ενεργοποιημένο αλλά λειτουργούσε χωρίς φορτίο.

Πληροφορίες για τη συμμόρφωση με την Ευρωπαϊκή Οδηγία Εργοδοτών περί Κραδασμών 2002/44/EC μπορείτε να βρείτε στο [www.stihl.com/vib](http://www.stihl.com/vib).

### 20.4 REACH

REACH είναι το διακριτικό όνομα ενός κανονισμού των ΕΚ για την καταχώριση, την αξιολόγηση και την αδειοδότηση χημικών προϊόντων.

Για πληροφορίες σχετικά με την τήρηση του συστήματος REACH, συμβουλευθείτε την ιστοσελίδα [www.stihl.com/reach](http://www.stihl.com/reach).

## 21 Ανταλλακτικά και παρελκόμενα

### 21.1 Ανταλλακτικά και παρελκόμενα

**STIHL** Τα σύμβολα αυτά χαρακτηρίζουν τα γνήσια ανταλλακτικά και τα γνήσια παρελκόμενα της STIHL.

Η STIHL συιστά να χρησιμοποιείτε γνήσια ανταλλακτικά και παρελκόμενα της STIHL.

Παρά τη συνεχή παρακολούθηση της αγοράς, η STIHL δεν είναι σε θέση να κρίνει την αξιοπιστία, την ασφάλεια και την καταλληλότητα ανταλλακτικών και παρελκομένων από άλλους κατασκευαστές και συνεπώς δεν μπορεί να εγγυηθεί για τη χρήση τους.

Τα γνήσια ανταλλακτικά και παρελκόμενα STIHL είναι διαθέσιμα στον πιστοποιημένο αντιπρόσωπο της STIHL.

### 21.2 Σημαντικά ανταλλακτικά

- Μαχαίρι αριστερά: 6392 702 0100
- Μαχαίρι δεξιά: 6392 702 0105
- Βίδα μαχαίριου αριστερά: 9008 348 1800
- Βίδα μαχαίριου δεξιά: 9008 348 1801
- Ροδέλα: 9307 021 0180

## 22 Απόρριψη

### 22.1 Απόρριψη χλοοκοπτικού μηχανήματος

Πληροφορίες για την απόρριψη μπορείτε να λάβετε από τον εμπορικό αντιπρόσωπο STIHL.

- Το χλοοκοπτικό μηχανήμα, τα μαχαίρια, ο πρόσθετος εξοπλισμός και η συσκευασία πρέπει να απορρίπτονται με φιλικό προς το περιβάλλον τρόπο, όπως προβλέπεται.

## 23 Δήλωση συμμόρφωσης ΕΕ

### 23.1 Χλοοκοπτικό μηχανήμα STIHL RMA 765.0 V

H STIHL Tirol GmbH  
Hans Peter Stihl-Straße 5  
6336 Langkampfen

Αυστρία

πιστοποιεί με αποκλειστική ευθύνη ότι

- Κατασκευαστικός τύπος: Χλοοκοπτικό με μπαταρία
- Εταιρεία κατασκευής: STIHL
- Τύπος: RMA 765.0 V
- Αριθμός αναγνώρισης σειράς: 6392

συμμορφώνεται με τις σχετικές διατάξεις των Ευρωπαϊκών Οδηγιών 2000/14/EC, 2006/42/EC, 2014/30/EU και 2011/65/EU και έχει εξελιχθεί και κατασκευαστεί σύμφωνα με τα παρακάτω πρότυπα που βρίσκονταν σε ισχύ κατά την ημερομηνία παραγωγής: EN 60335-1, EN 60335-2-77, EN 55014-1 και EN 55014-2 (όπου εφαρμόζονται).

Όνομα και διεύθυνση της κοινοποιημένης αρχής:  
TÜV Rheinland LGA Products GmbH  
Tillystraße 2  
D-90431 Nürnberg

Για τον υπολογισμό της μετρημένης και εγγυημένης στάθμης θορύβου εφαρμόστηκε η Ευρωπαϊκή Οδηγία 2000/14/EG, Παράρτημα VIII.  
– Μετρημένη στάθμη θορύβου: 92,2 dB(A)  
– Εγγυημένη στάθμη θορύβου: 93 dB(A)

Τα Τεχνικά Έγγραφα για την έγκριση προϊόντος φυλάσσονται από την STIHL Tirol GmbH.

Το έτος κατασκευής και ο αριθμός μηχανήματος αναγράφονται επάνω στο χλοοκοπτικό μηχανήμα.

Langkampfen, 01.06.2019

STIHL Tirol GmbH

Κατ' εντολή 

Matthias Fleischer, διευθυντής τμήματος Έρευνας και Εξέλιξης



Κατ' εντολή

Sven Zimmermann, διευθυντής τμήματος Ποιότητας

## 24 Τεχνικές υποδείξεις ασφαλείας για χλοοκοπτικά μηχανήματα

### 24.1 Εισαγωγή

Αυτό το κεφάλαιο περιέχει τις γενικές υποδείξεις ασφαλείας που διατυπώνονται στο πρότυπο EN 60335-2-77, Παράρτημα ΕΕ, για ηλεκτροκίνητα χλοοκοπτικά μηχανήματα.



#### ΠΡΟΕΙΔΟΠΟΙΗΣΗ

- Διαβάστε όλες τις υποδείξεις ασφαλείας, τις οδηγίες, τις απεικονίσεις και τα τεχνικά χαρακτηριστικά που συνοδεύουν αυτό το χλοοκοπτικό μηχανήμα. Οι παραλείψεις και η πλημμελής τήρηση των παρακάτω υποδείξεων μπορεί να προκαλέσουν ηλεκτροπληξία, ανάφλεξη ή/και σοβαρούς τραυματισμούς. **Φυλάξτε όλες τις υποδείξεις ασφαλείας και τις οδηγίες για μελλοντική χρήση.**

### 24.2 Εκπαίδευση

- Διαβάστε προσεκτικά τις οδηγίες χρήσης. Εξοικειωθείτε με τα στοιχεία ελέγχου και ρύθμισης του εργαλείου καθώς και με τη σωστή χρήση του.
- Μην επιτρέπετε ποτέ τη χρήση του χλοοκοπτικού μηχανήματος σε παιδιά ή σε άλλα άτομα που δεν γνωρίζουν τις οδηγίες χρήσης του χλοοκοπτικού μηχανήματος. Ενδέχεται οι τοπικοί κανονισμοί να ορίζουν το ελάχιστο όριο ηλικίας για τους χειριστές του μηχανήματος.
- Μη χρησιμοποιείτε ποτέ το χλοοκοπτικό μηχανήμα όταν βρίσκονται κοντά σας ζώα ή άλλα άτομα, και ειδικά παιδιά.
- Εχετε πάντοτε υπ' όψιν σας ότι ο χειριστής του χλοοκοπτικού μηχανήματος ευθύνεται για τυχόν ατυχήματα ή πρόκληση ζημιών σε ξένη ιδιοκτησία.

### 24.3 Προετοιμασία

- Κατά τη λειτουργία του εργαλείου θα πρέπει να φοράτε κλειστά υποδήματα και μακριά παντελόνια. Μην χρησιμοποιείτε το εργαλείο εάν δεν φοράτε υποδήματα ή εάν φοράτε πέδιλα. Απο-

- φύγετε να φοράτε φαρδιά ρούχα ή ρούχα με κορδόνια που κρέμονται ή ζώνες.
- b) Ελέγξτε την περιοχή στην οποία θα χρησιμοποιήσετε το εργαλείο και απομακρύνετε όλα τα αντικείμενα που μπορεί να έρθουν σε επαφή με το εργαλείο και να εκσφενδονιστούν.
- c) Πριν τη χρήση του χλοοκοπτικού μηχανήματος θα πρέπει να κάνετε έναν οπτικό έλεγχο για να βεβαιωθείτε ότι τα μαχαίρια κοπής, οι πείροι στερέωσης και ολόκληρο το συγκρότημα κοπής δεν φέρουν βλάβες ή ζημιές. Τα φθαρμένα ή ελαττωματικά μαχαίρια κοπής και οι πείροι στερέωσης επιτρέπεται να αντικαθίστανται μόνο σε σετ ώστε να αποφευχθούν πιθανές αποζυγοσταθμίσεις. Οι φθαρμένες ή ελαττωματικές πινακίδες υποδείξεων πρέπει να αντικατασταθούν.

## 24.4 Χειρισμός

- a) Κόβετε το χόρτο πάντοτε με το φως της ημέρας ή σε συνθήκες καλού τεχνητού φωτισμού.
- b) Εάν είναι δυνατό, θα πρέπει να αποφεύγεται η χρήση του εργαλείου σε υγρό χόρτο.
- c) Φροντίστε ώστε να στέκεστε σταθερά στο έδαφος όταν εργάζεστε σε πλαγιές.
- d) Οδηγείτε πάντα το εργαλείο με ταχύτητα βάδην.
- e) Σε πλαγιές θα πρέπει να κόβετε το χόρτο πάντοτε κάθετα προς την κλίση και ποτέ παράλληλα με αυτή.
- f) Να είστε ιδιαίτερα προσεκτικοί όταν αλλάζετε πορεία σε πλαγιές και εδάφη με κλίση.
- g) Μην κόβετε το χόρτο σε πλαγιές με απότομη κλίση.
- h) Να είστε ιδιαίτερα προσεκτικοί όταν κάνετε ελιγμούς με το χλοοκοπτικό μηχανήμα ή όταν το τραβάτε προς το μέρος σας.
- i) Ακινητοποιείται πάντοτε το(τα) μαχαίρι(α) κοπής όταν μεταφέρετε το χλοοκοπτικό μηχανήμα επάνω από άλλες επιφάνειες χωρίς χόρτο και όταν μεταφέρετε το χλοοκοπτικό μηχανήμα από και προς την επιφάνεια κοπής.
- j) Μη χρησιμοποιείτε ποτέ το χλοοκοπτικό μηχανήμα εάν έχουν υποστεί ζημιά οι διατάξεις ασφαλείας ή τα πλέγματα προστασίας ή εάν λείπουν οι διατάξεις προστασίας, π.χ. εκτροπείς ή/και χορτοσυλλέκτες.
- k) Πιέζετε τον διακόπτη μίζας πάντα με προσοχή, σύμφωνα με τις υποδείξεις του κατασκευαστή. Φροντίστε για επαρκή απόσταση των ποδιών σας από το(τα) μαχαίρι(α) κοπής.

- l) Δεν επιτρέπεται η ανατροπή του χλοοκοπτικού μηχανήματος κατά τη θέση του κινητήρα σε λειτουργία, εκτός κι αν το χλοοκοπτικό μηχανήμα θα πρέπει να ανασηκωθεί. Σε αυτήν την περίπτωση ζητήστε τη βοήθεια ενός δεύτερου ατόμου εάν πρέπει οπωσδήποτε να ανατρέψετε το εργαλείο. Ανασηκώστε το εργαλείο μόνο από την πλευρά που βρίσκεται απέναντι από τον χρήστη.

m) Μη θέτετε σε λειτουργία τον κινητήρα όταν βρίσκεστε μπροστά από τον αγωγό εξαγωγής.

n) Μην πλησιάζετε ποτέ τα χέρια και τα πόδια σας κοντά ή κάτω από τα περιστρεφόμενα μέρη. Κρατάτε πάντοτε απόσταση από το άνοιγμα εξαγωγής.

o) Μην ανασηκώνετε και μη μεταφέρετε ποτέ το χλοοκοπτικό μηχανήμα όσο ο κινητήρας βρίσκεται σε λειτουργία.

p) Θέστε εκτός λειτουργίας τον κινητήρα και αφαιρέστε το κλειδί εκκίνησης. Βεβαιωθείτε ότι όλα τα κινητά μέρη έχουν ακινητοποιηθεί τελείως:

- κάθε φορά που απομακρύνεστε από το χλοοκοπτικό μηχανήμα,
- προτού απομακρύνετε αντικείμενα που έχουν φρακάρει στον αγωγό εξαγωγής,
- προτού ελέγξετε, καθαρίσετε ή χρησιμοποιήσετε το χλοοκοπτικό μηχανήμα,
- εάν χτυπήθηκε κάποιο ξένο σώμα. Εξετάστε το χλοοκοπτικό μηχανήμα για τυχόν ζημιές και εκτελέστε τις απαραίτητες επισκευές προτού ξεκινήσετε πάλι τις εργασίες με το χλοοκοπτικό μηχανήμα.

Εάν το χλοοκοπτικό μηχανήμα αρχίζει να δονείται με ασυνήθιστη ένταση, απαιτείται άμεσος έλεγχος.

- εξετάστε το για ζημιές,
- πραγματοποιήστε τις απαιτούμενες επισκευές των μερών που έχουν υποστεί ζημιά,
- φροντίστε ώστε όλα τα παξιμάδια, οι πείροι και οι βίδες να έχουν βιδωθεί σφικτά.

## 24.5 Συντήρηση και αποθήκευση

- a) Φροντίστε ώστε όλα τα παξιμάδια, οι πείροι και οι βίδες να είναι καλά σφιγμένες και βεβαιωθείτε ότι το εργαλείο βρίσκεται σε ασφαλή κατάσταση λειτουργίας.
- b) Ελέγχετε τακτικά τον χορτοσυλλέκτη για τυχόν φθορές ή απώλεια της λειτουργικότητάς του.
- c) Αντικαταστήστε, για λόγους ασφαλείας, όλα τα μέρη που έχουν φθαρεί ή υποστεί ζημιά.
- d) Λάβετε υπόψη ότι στα εργαλεία με περισσότερα μαχαίρια κοπής η κίνηση ενός μαχαίριου

może na odległość w kierunku przeciwnym do kierunku obrotu łopatek.

- e) Po zakończeniu pracy należy przetrzeć dokładnie wszystkie części narzędzia, które były w kontakcie z trawą, szczególnie: łańcuch, prowadnica, łańcuch napędowy i łańcuch napędowy. Należy także przetrzeć dokładnie wszystkie części narzędzia, które były w kontakcie z trawą, szczególnie: łańcuch, prowadnica, łańcuch napędowy i łańcuch napędowy.
- f) Należy przetrzeć dokładnie wszystkie części narzędzia, które były w kontakcie z trawą, szczególnie: łańcuch, prowadnica, łańcuch napędowy i łańcuch napędowy.
- g) Po zakończeniu pracy należy przetrzeć dokładnie wszystkie części narzędzia, które były w kontakcie z trawą, szczególnie: łańcuch, prowadnica, łańcuch napędowy i łańcuch napędowy.
- h) Należy przetrzeć dokładnie wszystkie części narzędzia, które były w kontakcie z trawą, szczególnie: łańcuch, prowadnica, łańcuch napędowy i łańcuch napędowy.

## Spis treści

1	Przedmowa.....	312
2	Informacje o instrukcji użytkownika.....	312
3	Przebieg.....	313
4	Wskazówki dotyczące bezpieczeństwa pracy.....	314
5	Przygotowanie kosiarki do pracy.....	318
6	Składanie kosiarki.....	319
7	Ustawianie kosiarki dla użytkownika.....	319
8	Podłączanie i odłączanie akumulatora.....	320
9	Wkładanie i wyciąganie kluczyka zabezpieczającego.....	320
10	Włączanie i wyłączanie kosiarki.....	320
11	Sprawdzanie kosiarki.....	321
12	Koszenie trawy kosiarką.....	322
13	Po zakończeniu pracy.....	324
14	Transport.....	324
15	Przechowywanie.....	325
16	Czyszczanie.....	325
17	Konserwacja.....	325
18	Naprawa.....	326
19	Rozwiązywanie problemów.....	326
20	Dane techniczne.....	328
21	Części zamienne i akcesoria.....	329
22	Utylizacja.....	329
23	Deklaracja zgodności UE.....	329
24	Wskazówki bezpieczeństwa dotyczące kosiarki.....	330

## 1 Przedmowa

Szanowni Państwo,

dziękujemy za zakup produktu marki STIHL. STIHL projektuje i produkuje urządzenia o naj-

wyższej jakości, które w pełni spełniają oczekiwania klientów. Produkowane przez nas urządzenia wyróżniają się najwyższą niezawodnością nawet w najcięższych warunkach pracy.

Marka STIHL to również najwyższej klasy obsługa klienta. Nasi sprzedawcy oferują fachowe doradztwo, pomoc w doborze odpowiednich produktów oraz kompleksowe wsparcie techniczne.

Firma STIHL przywiązuje szczególną wagę do zrównoważonego rozwoju i ochrony środowiska. Celem niniejszej instrukcji obsługi jest zapewnienie bezpiecznej i przyjaznej dla środowiska eksploatacji produktu STIHL przez długi okres użytkowania.

Dziękujemy Państwu za zaufanie. Życzymy satysfakcji z użytkowania produktu marki STIHL.



Dr Nikolas Stihl

**WAŻNE! PRZECZYTAĆ PRZED UŻYCIEM I ZACHOWAĆ.**

## 2 Informacje o instrukcji użytkowania

### 2.1 Obowiązujące dokumenty

Niniejsza instrukcja obsługi jest oryginalną instrukcją obsługi Producenta według dyrektywy WE 2006/42/EC.

Obowiązują lokalne przepisy bezpieczeństwa.

- ▶ Oprócz tej instrukcji obsługi należy dokładnie zapoznać się z następującymi dokumentami i je przechowywać:
  - Instrukcja obsługi akumulatora STIHL AR L
  - Instrukcja obsługi ADA 700
  - Instrukcja obsługi ładowarek STIHL AL 101, 300, 500
  - Wskazówki bezpieczeństwa dot. akumulatora STIHL AP
  - Informacja bezpieczeństwa dotycząca akumulatorów STIHL i urządzeń z zamontowanym akumulatorem: [www.stihl.com/safety-data-sheets](http://www.stihl.com/safety-data-sheets)

## 2.2 Ostrzeżenia w treści instrukcji



### NIEBEZPIECZEŃSTWO

- Ten piktoqram oznacza bezpośrednie zagrożenie poważnym lub wręcz śmiertelnym wypadkiem.
  - ▶ Oznaczone nim środki mogą zapobiec poważnemu lub śmiertelnemu wypadkowi.



### OSTRZEŻENIE

- Ten piktoqram oznacza **możliwe** zagrożenie poważnym lub wręcz śmiertelnym wypadkiem.
  - ▶ Oznaczone nim środki mogą zapobiec poważnemu lub śmiertelnemu wypadkowi.

### WSKAZÓWKA

- Ten piktoqram oznacza potencjalne zagrożenie szkodami w mieniu.
  - ▶ Oznaczone nim środki mogą zapobiec szkodom w mieniu.

## 2.3 Symbole w tekście



Ten symbol odsyła do rozdziału niniejszej instrukcji obsługi.

## 3 Przegląd

### 3.1 Kosiarka i akumulator

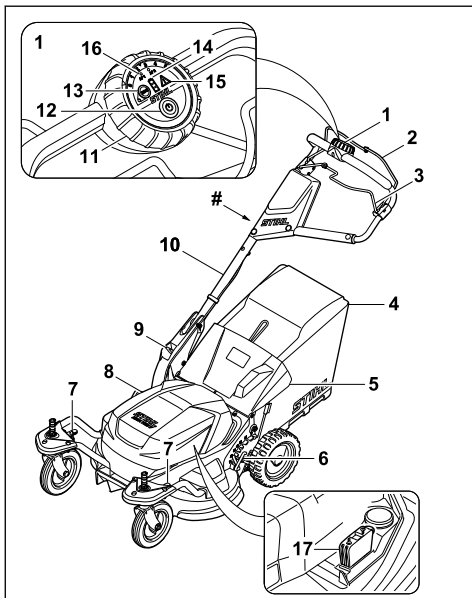

#### 1 Panel obsługi

Panel obsługi służy do włączania kosiarki, trybu ECO, odczytywania naładowania akumulatora i do włączania maksymalnej prędkości. W przypadku stosowania podwójnej komory akumulatora ADA 700 wskazywany jest używany akumulator.

#### 2 Dźwignia koszenia

Dźwignia koszenia – wraz przyciskiem włączania – służy do włączania i wyłączenia noży.

#### 3 Dźwignia napędu kół

Dźwignia napędu kół włącza i wyłącza napęd kół.

#### 4 Kosz na trawę

Kosz na trawę zbiera skoszoną trawę.

#### 5 Osłona wyrzutu

Osłona wyrzutu zamyka kanał wyrzutowy.

#### 6 Dźwignia

Dźwignia służy do ustawiania wysokości koszenia przy kołach tylnych.

#### 7 Dźwignia

Dźwignia służy do ustawiania wysokości koszenia i blokowania oraz zwalniania kół przednich.

#### 8 Pokrywa

Pokrywa osłania akumulator i kluczyk zabezpieczający.

#### 9 Dźwignia

Dźwignia służy do ustawiania i składania uchwyty kierującego.

#### 10 Uchwyt kierujący

Uchwyt kierujący służy do przytrzymywania, prowadzenia i transportu kosiarki.

#### 11 Pokrętło

Pokrętło służy do ustawiania maksymalnej prędkości.

#### 12 Przycisk włączania

Przycisk włączania służy do włączania kosiarki i wraz z dźwignią koszenia umożliwia włączenie noży.

#### 13 Wyłącznik ECO

Wyłącznik ECO włącza i wyłącza tryb ECO.

#### 14 Wskazanie naładowania

Po naciśnięciu przycisku włączania diody LED wskazują naładowanie i usterki akumulatora.

#### 15 Trójkąt ostrzegawczy

Trójkąt ostrzegawczy wskazuje usterki kosiarki.



**16 Wskazanie podwójnej komory akumulatora ADA 700**

Diody LED wskazują aktualnie używany akumulator.

**17 Kluczyk zabezpieczający**

Kluczyk zabezpieczający włącza kosiarkę.

**# Tabliczka znamionowa z numerem urządzenia****3.2 Symbole**

Symbole mogą zostać umieszczone na kosiarce oraz akumulatorze i mają następujące znaczenie:

 Symbol ten oznacza kluczyk zabezpieczający.

 Symbol ten oznacza wyłącznik ECO.

 Symbol ten informuje o ciężarze kosiarki.

 Gwarantowany poziom mocy akustycznej według dyrektywy 2000/14/EC, w dB(A), aby umożliwić porównanie emisji hałasu przez urządzenia.

 Nie wolno utylizować urządzenia z odpadami komunalnymi.

 Włączyć kosiarkę i ustawić maksymalną prędkość.

 Włączyć nóż kosiarki.

 Włączyć napęd kół.

 Dźwignia w tym położeniu blokuje koła przednie.

 W tym położeniu dźwigni koła przednie swobodnie się poruszają.

 W tym położeniu dźwigni można ustawić wysokość koszenia przy kołach przednich.

 Kosz jest napelniany trawą.

 Kosz na trawę jest zapełniony. Opróżnić kosz na trawę.

**4 Wskazówki dotyczące bezpieczeństwa pracy****4.1 Symbole ostrzegawcze**

Znaczenie symboli ostrzegawczych na kosiarce:  
Zwrócić uwagę na wskazówki i środki dotyczące bezpieczeństwa.



Zapoznać się dokładnie z instrukcją obsługi i ją przechowywać.



Zwrócić uwagę na wskazówki bezpieczeństwa dotyczące przedmiotów wyrzucanych do góry i środki bezpieczeństwa.



Nie dotykać obracającego się noża.



Wyjąć akumulator podczas przerw w pracy, transportu, przechowywania, konserwacji lub naprawy.



Wyciągać kluczyk zabezpieczający podczas przerw w pracy, transportu, przechowywania, konserwacji lub naprawy.



Zachowywać bezpieczny odstęp.

**4.2 Użytkowanie zgodnie z przeznaczeniem**

Kosiarka STIHL RMA 765 V służy do koszenia trawy.

Kosiarka jest zasilana z akumulatora STIHL AR L lub STIHL AP wraz z podwójną komorą akumulatora ADA 700.

**▲ OSTRZEŻENIE**

- Akumulatory, które nie zostały zaakceptowane do kosiarki przez firmę STIHL, mogą spowodować pożary lub eksplozje. Możliwość odniesienia poważnych ran przez osoby lub śmierci oraz wystąpienia szkód materialnych.
  - ▶ Użytkować kosiarkę z akumulatorem STIHL AR L lub STIHL AP oraz podwójną komorą akumulatora ADA 700.
- Eksploatacja kosiarki lub akumulatora niezgodnie z przeznaczeniem może spowodować poważne obrażenia ciała lub śmierć osób oraz szkody materialne.

- ▶ Użytkować kosiarkę w sposób opisany w niniejszej instrukcji obsługi.
- ▶ Użytkować akumulator w sposób opisany w instrukcji obsługi akumulatora STIHL AR L lub podwójnej komory akumulatora ADA 700.

### 4.3 Wymagania dotyczące użytkownika

#### ▲ OSTRZEŻENIE

- Użytkownicy, którzy nie zostali poinstruowani, nie są w stanie rozpoznać ani oszacować zagrożeń spowodowanych przez kosiarkę. Możliwość poważnego zranienia lub śmierci użytkownika albo innych osób.



- ▶ Zapoznać się dokładnie z instrukcją obsługi i ją przechowywać.

- ▶ Jeżeli kosiarka będzie przekazywana innej osobie, wraz z urządzeniem należy przekazać instrukcję obsługi.
- ▶ Użytkownik musi spełnić następujące wymagania:
  - Użytkownik powinien być wypoczęty.
  - Użytkownik powinien być zdolny pod względem fizycznym, sensorycznym oraz psychicznym do obsługi kosiarki i koszenia. Jeżeli użytkownik jest do tego zdolny w ograniczonym zakresie pod względem fizycznym, sensorycznym lub psychicznym, to może wykonywać pracę za pomocą maszyny tylko pod nadzorem odpowiedzialnej osoby lub po instruktażu przeprowadzonym przez tę osobę.
  - Użytkownik powinien rozpoznać i oszacować zagrożenia spowodowane przez kosiarkę.
  - Użytkownik powinien być świadomy swojej odpowiedzialności za wypadki i szkody.
  - Użytkownik powinien być pełnoletni lub odbywać naukę zawodu pod nadzorem zgodnie z krajowymi przepisami.
  - Użytkownik powinien zostać poinstruowany przez Autoryzowanego Dealera STIHL lub odpowiedniego specjalistę przed pierwszym użyciem kosiarki.
  - Użytkownik nie może być pod wpływem alkoholu, leków lub narkotyków.
- ▶ W razie wątpliwości odwieźć Autoryzowanego Dealera STIHL.

### 4.4 Odzież robocza i sprzęt ochronny

#### ▲ OSTRZEŻENIE

- Podczas pracy przedmioty mogą zostać odrzucone do góry z dużą prędkością. Użytkownik może zostać zraniony.
  - ▶ Należy nosić długie spodnie z odpornego materiału.
- Podczas pracy może wzbicić się pył. Wdychanie pyłu może spowodować pogorszenie zdrowia i reakcje alergiczne.
  - ▶ Jeżeli wzbija się pył: Zakładać maskę przeciwpyłową.
- Nieodpowiednia odzież robocza może zaczepić się o drewno, zarośla lub kosiarkę. Użytkownicy bez odpowiedniej odzieży roboczej mogą odnieść poważne obrażenia ciała.
  - ▶ Zakładać dobrze przylegającą odzież roboczą.
  - ▶ Zdjąć szaliki i ozdoby.
- Podczas czyszczenia, konserwacji i transportu użytkownik może dotknąć noża. Użytkownik może zostać zraniony.
  - ▶ Należy nosić rękawice ochronne z odpornego materiału.
- Użytkownik noszący nieodpowiednie obuwie może się poślizgnąć. Użytkownik może zostać zraniony.
  - ▶ Zakładać mocne, zamknięte i nieślizgające się obuwie.
- Podczas ostrzenia noża mogą zostać odrzucone cząsteczki materiału. Użytkownik może zostać zraniony.
  - ▶ Zakładać dobrze przylegające okulary ochronne. Odpowiednie okulary ochronne są testowane zgodnie z normą EN 166 lub przepisami krajowymi i z odpowiednim oznaczeniem są dostępne w handlu.
  - ▶ Należy nosić rękawice ochronne z odpornego materiału.

### 4.5 Obszar roboczy i środowisko

#### ▲ OSTRZEŻENIE

- Osoby postronne, dzieci i zwierzęta mogą nie potrafić rozpoznać i ocenić zagrożeń spowodowanych przez kosiarkę i przedmioty odrzucane do góry. Możliwość odniesienia poważnych obrażeń ciała przez osoby postronne, dzieci i zwierzęta oraz wystąpienia szkód materialnych.



- ▶ Osoby postronne, dzieci i zwierzęta powinny przebywać w bezpiecznej odległości od obszaru roboczego.

- ▶ Zachować odległość od przedmiotów.
- ▶ Nie pozostawiać kosiarki bez nadzoru.
- ▶ Należy wyeliminować możliwość zabawiania się kosiarką przez dzieci.
- Elektryczne elementy kosiarki mogą iskrzyć. W łatwopalnym lub wybuchowym środowisku iskry mogą być przyczyną pożarów lub eksplozji. Możliwość odniesienia poważnych ran przez osoby lub śmierci oraz wystąpienia szkód materialnych.
  - ▶ Nie wykonywać pracy w środowisku łatwopalnym i wybuchowym.

## 4.6 Bezpieczny stan

### 4.6.1 Kosiarka

Kosiarka zapewnia bezpieczeństwo, gdy spełnione są następujące warunki:

- Kosiarka nie jest uszkodzona.
- Kosiarka jest czysta.
- Elementy obsługi działają i nie zostały zmodyfikowane.
- Jeżeli odbywa się koszenie i skoszona trawa ma być zbierana do kosza na trawę, kosz na trawę jest prawidłowo zamocowany.
- Jeżeli odbywa się koszenie i skoszona trawa ma być wyrzucana z tyłu, kosz na trawę jest odczepiony i osłona wyrzutu jest zamknięta.
- Nóż jest prawidłowo zamontowany.
- Zamontowane są oryginalne akcesoria STIHL do tej kosiarki.
- Akcesoria zostały prawidłowo zamontowane.



## ▲ OSTRZEŻENIE

- Elementy, które nie zapewniają bezpiecznej pracy, mogą nie działać prawidłowo, a urządzenia zabezpieczające mogą zostać wyłączone. Osoby mogą zostać poważnie zranione lub ponieść śmierć.
  - ▶ Wykonywać pracę przy pomocy nieuszkodzonej kosiarki.
  - ▶ Jeżeli kosiarka jest zabrudzona, należy wyczyścić kosiarkę.
  - ▶ Nie modyfikować kosiarki.
  - ▶ Jeżeli nie działają elementy obsługi, nie kosić trawy kosiarką.
  - ▶ Jeżeli odbywa się koszenie i skoszona trawa ma być zbierana do kosza na trawę, zamocować kosz na trawę w sposób opisany w niniejszej instrukcji obsługi.
  - ▶ Montować oryginalne akcesoria STIHL do tej kosiarki.
  - ▶ Zamontować noże w sposób opisany w niniejszej instrukcji obsługi.

- ▶ Zamontować akcesoria w sposób opisany w niniejszej instrukcji obsługi lub instrukcji obsługi akcesoriów.
- ▶ Nie umieszczać przedmiotów w otworach kosiarki.
- ▶ Nie wolno łączyć i zwierać styków gniazda kluczyka za pomocą metalowych przedmiotów.
- ▶ Wymieniać zużyte lub uszkodzone tabliczki informacyjne.
- ▶ W razie wątpliwości odwiedzić Autoryzowanego Dealera STIHL.

### 4.6.2 Noże

Noże są w stanie zapewniającym bezpieczeństwo, gdy spełnione są następujące warunki:

- Noże i elementy dołączone nie są uszkodzone.
- Noże nie są zdeformowane.
- Noże są prawidłowo zamontowane.
- Noże są ustawione względem siebie pod kątem 90°,  11.3.
- Noże są prawidłowo naostrzone.
- Noże nie mają zadziorów.
- Noże są prawidłowo wyważone.
- Wartości grubości i szerokości noży są powyżej wartości minimalnych,  20.2.
- Zachowany jest kąt ostrzenia,  20.2.

## ▲ OSTRZEŻENIE

- Części noży, które nie są w stanie zapewniającym bezpieczeństwo, mogą poluzować się i zostać odrzucone. Osoby mogą ulec poważnym zranieniom
  - ▶ Praca jest dozwolona, gdy noże i elementy dołączone nie są uszkodzone.
  - ▶ Należy prawidłowo zamontować nóż.
  - ▶ Prawidłowo ostrzyć nóż.
  - ▶ Jeżeli wartości grubości lub szerokości noża są poniżej wartości minimalnej, wymienić nóż.
  - ▶ Zlecić wyważenie noża Autoryzowanemu Dealerowi STIHL.
  - ▶ W razie wątpliwości odwiedzić Autoryzowanego Dealera STIHL.

### 4.7 Praca

## ▲ OSTRZEŻENIE

- W określonych sytuacjach użytkownik nie może skoncentrować się podczas pracy. Użytkownik może potknąć się, upaść i poważnie zranić.
  - ▶ Pracę wykonywać spokojnie i w sposób przemyślany.

- ▶ Przy słabym oświetleniu i złej widoczności nie kosić trawy kosiarką.
- ▶ Obsługiwać kosiarkę samodzielnie.
- ▶ Uważać na przeszkody.
- ▶ Nie przechylać kosiarki.
- ▶ Wykonywać pracę w pozycji stojącej i utrzymywać równowagę.
- ▶ W przypadku wystąpienia objawów zmęczenia skorzystać z przerwy w pracy.
- ▶ W razie koszenia na zboczu kosić prostopadle do zbocza.
- ▶ Nie kosić na stromych zboczach.
- Obracające się noże mogą skaleczyć użytkownika. Użytkownik może zostać poważnie zraniony.



- ▶ Nie dotykać obracających się noży.
- ▶ W razie zablokowania się noży o przedmiot wyłączyć kosiarkę, wyciągnąć kluczyk zabezpieczający i wyjąć akumulator. Dopiero wówczas usunąć przedmiot.
- Jeżeli praca odbywa się bez napędu kół, to może on włączyć się nieoczekiwanie; kosiarka ruszy. Możliwość poważnego zranienia osób oraz wystąpienia szkód materialnych.
  - ▶ Dźwignię napędu kół należy przyciągać tylko wtedy, gdy trzeba włączyć napęd kół.
- Jeżeli podczas pracy kosiarka zachowuje się w sposób zmieniony lub nienormalny, to może nie zapewniać bezpieczeństwa. Możliwość poważnego zranienia osób oraz wystąpienia szkód materialnych.
  - ▶ Zakończyć pracę, wyciągnąć kluczyk zabezpieczający, wyjąć akumulator i odwiedzić Autoryzowanego Dealera STIHL.
- Podczas pracy kosiarka może generować wibrację.
  - ▶ Pracować w rękawicach.
  - ▶ Robić przerwy w pracy.
  - ▶ W przypadku wystąpienia objawów zakłócenia ukrwienia odwiedzić lekarza.
- Jeżeli podczas pracy noże natrafiają na niepotrzebny przedmiot, to może nastąpić uszkodzenie tego przedmiotu (lub jego części) lub wyrzucenie do góry z dużą prędkością. Możliwość zranienia osób oraz wystąpienia szkód materialnych.
  - ▶ Usuwać niepotrzebne przedmioty z obszaru roboczego.
- Po puszczeniu dźwigni koszenia noże obracają się nadal jeszcze przez krótki czas. Osoby mogą ulec poważnym zranieniom.
  - ▶ Odczekać, aż noże przestaną się obracać.
- Jeżeli obracające się noże trafiają na twardy przedmiot, to mogą powstać iskry. W łatwopalnym środowisku iskry mogą spowodować

- pożary. Możliwość odniesienia poważnych ran przez osoby lub śmierci oraz wystąpienia szkód materialnych.
  - ▶ Nie pracować w łatwopalnym środowisku.
- Jeżeli podczas pracy noże natrafiają na niepotrzebny przedmiot, to mogą ulec uszkodzeniu lub zmienić się ich pozycja.
  - ▶ Jeżeli noże trafiają na przedmiot, należy wyłączyć kosiarkę i sprawdzić ją oraz noże.
- Kosiarka pozostawiona na pochyłej powierzchni może niespodziewanie się z niej stoczyć. Możliwość zranienia osób oraz wystąpienia szkód materialnych.
  - ▶ Kosiarkę można puszczać tylko wtedy, gdy stoi ona na płaskiej powierzchni, z której nie może się sama stoczyć.
- Przedmioty zamocowane do uchwytu kierującego zwiększają jego ciężar i mogą spowodować, że kosiarka się wywróci. Możliwość zranienia osób oraz wystąpienia szkód materialnych.
  - ▶ Nie przymocowywać żadnych przedmiotów do uchwytu kierującego.

## ▲ NIEBEZPIECZEŃSTWO

- Podczas pracy w pobliżu przewodów znajdujących się pod napięciem noże mogą się z nimi zetknąć i je uszkodzić. Użytkownik może odnieść poważne rany lub ponieść śmierć.
  - ▶ Nie pracować w pobliżu przewodów znajdujących się pod napięciem.
- W trakcie pracy podczas burzy użytkownik może zostać porażony piorunem. Użytkownik może odnieść poważne rany lub ponieść śmierć.
  - ▶ Podczas burzy nie wykonywać pracy.

## 4.8 Transport

### ▲ OSTRZEŻENIE

- Podczas transportu kosiarka może się przewrócić lub przemieścić. Możliwość zranienia osób oraz wystąpienia szkód materialnych.
  - ▶ Wyciągnąć kluczyk zabezpieczający.
  - ▶ Wyjąć akumulator.
  - ▶ Zabezpieczyć kosiarkę za pomocą pasów, pasków lub siatki w taki sposób, aby nie mogła się przewrócić lub poruszyć.
- Jeżeli podczas transportu z wyłączonym napędem kół kluczyk zabezpieczający i akumulator pozostają włożone, to nieoczekiwanie może zostać włączony napęd kół i kosiarka ruszy. Możliwość poważnego zranienia osób oraz wystąpienia szkód materialnych.
  - ▶ Wyciągnąć kluczyk zabezpieczający.
  - ▶ Wyjąć akumulator.

- Kosiarka jest ciężka. Użytkownik niosący kosiarkę samodzielnie może ulec zranieniu.
  - ▶ Kosiarkę powinny przenosić dwie osoby.

## 4.9 Przechowywanie

### ▲ OSTRZEŻENIE

- Dzieci mogą nie uświadamiać sobie zagrożeń spowodowanych przez kosiarkę i ich oceniać. Dzieci mogą ulec poważnym zranieniom.
  - ▶ Wyciągnąć kluczyk zabezpieczający.
  - ▶ Wyjąć akumulator.
  - ▶ Przechowywać kosiarkę w miejscach niedostępnych dla dzieci.
- Elektryczne styki kosiarki i elementy metalowe mogą korodować pod wpływem wilgoci. Kosiarka może ulec uszkodzeniu.
  - ▶ Wyciągnąć kluczyk zabezpieczający.
  - ▶ Wyjąć akumulator.
  - ▶ Przechowywać kosiarkę w czystym i suchym miejscu.
- Jeżeli podczas przechowywania kluczyk zabezpieczający i akumulator pozostają włożone, to nieoczekiwanie może zostać włączony napęd kół i kosiarka ruszy. Możliwość poważnego zranienia osób oraz wystąpienia szkód materialnych.
  - ▶ Wyciągnąć kluczyk zabezpieczający.
  - ▶ Wyjąć akumulator.

## 4.10 Czyszczenie, konserwacja i naprawa

### ▲ OSTRZEŻENIE





- Jeżeli podczas czyszczenia, konserwacji lub naprawy kluczyk zabezpieczający i akumulator pozostają włożone, to noże mogą nieoczekiwanie się włączyć. Możliwość poważnego zranienia osób oraz wystąpienia szkód materialnych.
  - ▶ Wyciągnąć kluczyk zabezpieczający.
  - ▶ Wyjąć akumulator.
- Jeżeli podczas czyszczenia, konserwacji i naprawy kluczyk zabezpieczający i akumulator pozostają włożone, to nieoczekiwanie może zostać włączony napęd kół i kosiarka ruszy. Możliwość poważnego zranienia osób oraz wystąpienia szkód materialnych.
  - ▶ Wyciągnąć kluczyk zabezpieczający.
  - ▶ Wyjąć akumulator.
- Agresywne środki czyszczące, czyszczenie strumieniem wody lub ostrymi przedmiotami mogą uszkodzić kosiarkę lub noże. Nieprawidłowe czyszczenie kosiarki lub noży może spowodować niewłaściwe działanie elementów i





- wyłączenie urządzeń zabezpieczających. Osoby mogą ulec poważnym zranieniom.
  - ▶ Czyścić kosiarkę i noże w sposób opisany w niniejszej instrukcji obsługi.
- Nieprawidłowa konserwacja lub naprawa kosiarki albo noży może spowodować niewłaściwe działanie elementów i wyłączenie urządzeń zabezpieczających. Osoby mogą zostać poważnie zranione lub ponieść śmierć.
  - ▶ Nie należy samodzielnie konserwować lub naprawiać kosiarek.
  - ▶ W przypadku konieczności wykonania konserwacji lub naprawy kosiarki odwiedzić Autoryzowanego Dealera STIHL.
  - ▶ Obsługę noży należy wykonywać w sposób opisany w niniejszej instrukcji obsługi.
- Podczas czyszczenia, obsługi lub naprawy noży mogą one się poruszać. Ruch jednego noża powoduje równoczesny obrót drugiego noża. Ostre krawędzie tnące mogą przeciąć skórę użytkownika i spowodować skaleczenie.
  - ▶ Należy nosić rękawice ochronne z odpornego materiału.
- Podczas ostrzenia noże mogą się mocno nagrząć. Użytkownik może się oparzyć.
  - ▶ Odczekać, aż noże się schłodzą.
  - ▶ Należy nosić rękawice ochronne z odpornego materiału.

## 5 Przygotowanie kosiarki do pracy

### 5.1 Przygotowanie kosiarki do pracy

Przed każdym rozpoczęciem pracy należy wykonać następujące czynności:

- ▶ Sprawdzić, czy następujące elementy są w stanie zapewniającym bezpieczeństwo:
  - Kosiarka,  4.6.1.
  - Nóż,  4.6.2.
  - Akumulator, zgodnie z opisem w instrukcji obsługi akumulatora STIHL AR L lub instrukcji obsługi podwójnej komory akumulatora ADA 700 i we wskazówkach bezpieczeństwa dot. akumulatora STIHL AP.
- ▶ Sprawdzić akumulator zgodnie z opisem w instrukcji obsługi akumulatora STIHL AR L lub instrukcji obsługi podwójnej komory akumulatora ADA 700 i we wskazówkach bezpieczeństwa dot. akumulatora STIHL AP.
- ▶ Naładować całkowicie akumulator w sposób opisany w instrukcji obsługi ładowarek STIHL AL 101, 300, 500.
- ▶ Wyczyścić kosiarkę,  16.2.
- ▶ Sprawdzić nóż,  11.2.

- ▶ Odchylić i ustawić uchwyt kierujący,  7.1.
- ▶ Jeżeli odbywa się koszenie i skoszona trawa ma być zbierana do kosza na trawę: Zamocować kosz na trawę,  6.1.2.
- ▶ Jeżeli odbywa się koszenie i skoszona trawa ma być wyrzucana z tyłu: Zdjąć kosz na trawę,  6.1.3.
- ▶ Ustawić wysokość koszenia,  12.2.
- ▶ Sprawdzić elementy obsługi,  11.1.
  - ▶ Jeżeli podczas sprawdzania elementów obsługi trójkąt ostrzegawczy na panelu obsługi będzie migał na czerwono: Wyciągnąć kluczyk zabezpieczający, wyjąć akumulator i odwiedzić Autoryzowanego Dealera STIHL.
- ▶ W kosiarce występuje usterka.
  - ▶ Jeżeli nie można wykonać tych czynności: Nie używać kosiarki i odwiedzić Autoryzowanego Dealera STIHL.

## 6 Składanie kosiarki

### 6.1 Zmontowanie, zamocowanie i zdemontowanie kosza na trawę

#### 6.1.1 Składanie kosza na trawę

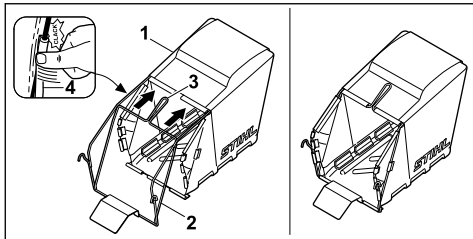

- ▶ Naciągnąć tkaninę (1) na ramę (2) w taki sposób, aby podstawa na dole i uchwyt (3) znajdowały się po zewnętrznej stronie tkaniny.
- ▶ Nacisnąć profile z tworzywa sztucznego (4) na ramę. Słychać odgłos blokujących się profili z tworzywa sztucznego.

#### 6.1.2 Zamocowanie kosza na trawę

- ▶ Wyłączyć kosiarkę
- ▶ Ustawić kosiarkę na płaskiej powierzchni.

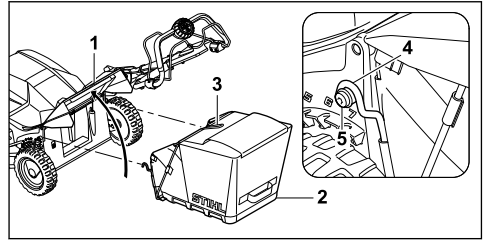

- ▶ Otworzyć i przytrzymać osłonę wyrzutu (1).
- ▶ Chwycić kosz na trawę (2) za uchwyt (3) i zamocować zaczepy (4) na osi (5).
- ▶ Położyć osłonę wyrzutu (1) na koszu na trawę (2).

#### 6.1.3 Zdejmowanie kosza na trawę

- ▶ Wyłączyć kosiarkę.
- ▶ Ustawić kosiarkę na płaskiej powierzchni.
- ▶ Otworzyć i przytrzymać osłonę wyrzutu.
- ▶ Zdjąć kosz na trawę do góry, trzymając za uchwyt.
- ▶ Zamknąć osłonę wyrzutu.

## 7 Ustawianie kosiarki dla użytkownika

### 7.1 Regulacja uchwytu kierującego

- ▶ Wyłączyć kosiarkę, wyciągnąć kluczyk zabezpieczający i wyjąć akumulator.
- ▶ Ustawić kosiarkę na płaskiej powierzchni.

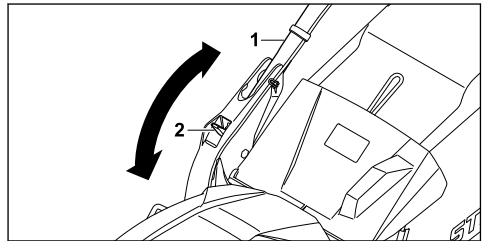

- ▶ Przytrzymać mocno uchwyt kierujący (1).
- ▶ Przeszawić dźwignię (2) w dół i przytrzymać.
- ▶ Ustawić uchwyt kierujący (1) w odpowiednim położeniu.
- ▶ Zwolnić dźwignię (2), uważając, aby uchwyt kierujący całkowicie się zablokował.

### 7.2 Składanie uchwytu kierującego

Uchwyt kierujący można złożyć w celu łatwiejszego transportu lub przechowywania urządzenia.

- ▶ Wyłączyć kosiarkę, wyciągnąć kluczyk zabezpieczający i wyjąć akumulator.
- ▶ Ustawić kosiarkę na płaskiej powierzchni.

- ▶ Naciskać dźwignię.
- ▶ Uchwyt kierujący złożyć do przodu.

## 8 Podłączanie i odłączanie akumulatora

### 8.1 Wkładanie akumulatora

- ▶ Wyciągnąć kluczyk zabezpieczający.
- ▶ Ustawić kosiarkę na płaskiej powierzchni.

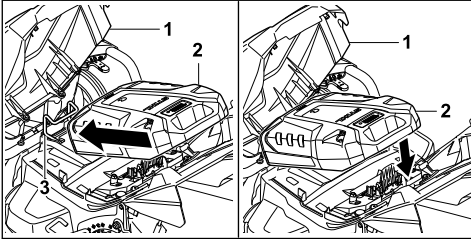

- ▶ Otworzyć pokrywę (1).
- ▶ Włożyć akumulator (2) w uchwyt (3).
- ▶ Wcisnąć akumulator (2) w dół. Akumulator (2) słyszalnie się zatrzaśnie i zostanie zablokowany.
- ▶ Zamknąć pokrywę (1).

### 8.2 Wymywanie akumulatora

- ▶ Ustawić kosiarkę na płaskiej powierzchni.

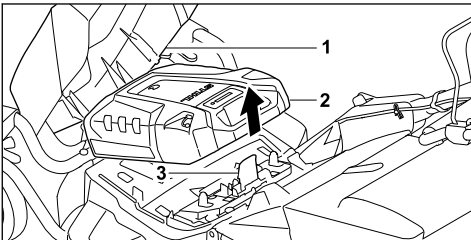

- ▶ Otworzyć pokrywę (1).
- ▶ Nacisnąć i przytrzymać dźwignię blokującą (3). Akumulator (2) został odblokowany i można go wyjąć.
- ▶ Zamknąć pokrywę (1).

## 9 Wkładanie i wyciąganie kluczyka zabezpieczającego

### 9.1 Wkładanie kluczyka zabezpieczającego

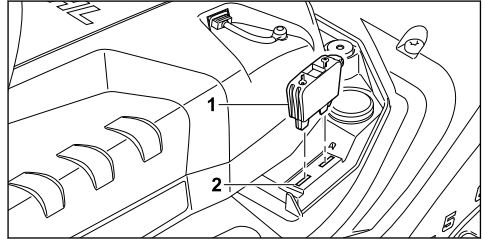

- ▶ Otworzyć pokrywę.
- ▶ Włożyć kluczyk zabezpieczający (1) do gniazda (2).
- ▶ Zamknąć pokrywę.

### 9.2 Wyciąganie kluczyka zabezpieczającego

- ▶ Otworzyć pokrywę.
- ▶ Wyciągnąć kluczyk zabezpieczający.
- ▶ Zamknąć pokrywę.
- ▶ Przechowywać kluczyk zabezpieczający w miejscach niedostępnych dla dzieci.

## 10 Włączanie i wyłączenie kosiarki

### 10.1 Włączanie kosiarki

- ▶ Ustawić kosiarkę na płaskiej powierzchni.

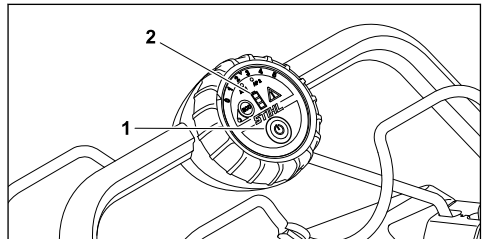

- ▶ Nacisnąć przycisk włączania (1). Kosiarka jest włączona. Diody LED (2) wskazują naładowanie akumulatora.

### 10.2 Włączanie i wyłączenie noży

#### 10.2.1 Włączanie noży

- ▶ Ustawić kosiarkę na płaskiej powierzchni.

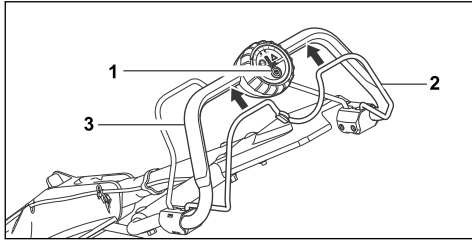

- ▶ Nacisnąć i przytrzymać lewą ręką przycisk włączania (1).
- ▶ Przyciągnąć dźwignię koszenia (2) prawą ręką całkowicie w kierunku uchwyty kierującego (3) i przytrzymać tak, aby kciuk objął uchwyt kierujący (3).  
Noże się obracają.
- ▶ Zwolnić przycisk włączania (1).
- ▶ Przytrzymywać mocno uchwyt kierujący (3) i dźwignię koszenia (2) prawą ręką w taki sposób, aby kciuk obejmował uchwyt kierujący (3).

### 10.2.2 Wyłączenie noży

- ▶ Zwolnić dźwignię koszenia.
- ▶ Odczekać, aż noże przestaną się obracać.
- ▶ Jeżeli noże nadal się obracają, wyciągnąć kluczyk zabezpieczający, wyjąć akumulator i odwiedzić Autoryzowanego Dealera STIHL. Kosiarka jest wadliwa.

## 10.3 Włączanie i wyłączenie napędu kół

### 10.3.1 Włączanie napędu kół

Pokrętło umożliwia ustawienie prędkości maksymalnej w 5 stopniach. Stopień 5 odpowiada największej prędkości maksymalnej. Na stopniu 0 napęd kół jest wyłączony.

Za pomocą dźwigni napędu kół można bezstopniowo regulować prędkość aż do ustawionej prędkości maksymalnej. Im dalej dźwignia napędu kół jest przyciągnięta do uchwyty kierującego, tym większa jest prędkość.

Ustawiona prędkość wpływa na czas pracy akumulatora. Im mniejsza jest prędkość, tym dłuższy jest czas pracy akumulatora.

- ▶ Ustawić kosiarkę na płaskiej powierzchni.

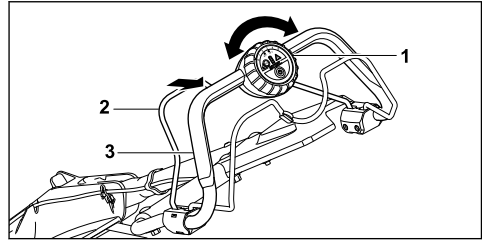

- ▶ Ustawić pokrętłem (1) wybraną prędkość maksymalną.
- ▶ Przyciągnąć dźwignię napędu kół (2) lewą ręką w kierunku uchwyty kierującego (3) i przytrzymać tak, aby kciuk objął uchwyt kierujący (3).  
Kosiarka rusza.

### 10.3.2 Wyłączenie napędu kół

- ▶ Zwolnić dźwignię napędu kół.
- ▶ Odczekać, aż kosiarka się zatrzyma.
- ▶ Jeżeli kosiarka nadal jedzie: Wyciągnąć kluczyk zabezpieczający, wyjąć akumulator i odwiedzić Autoryzowanego Dealera STIHL. Kosiarka jest wadliwa.

## 11 Sprawdzanie kosiarki

### 11.1 Sprawdzanie elementów obsługi

#### Dźwignia koszenia

- ▶ Wyciągnąć kluczyk zabezpieczający.
- ▶ Wyjąć akumulator.
- ▶ Przyciągnąć dźwignię koszenia całkowicie w kierunku uchwyty kierującego i zwolnić.
- ▶ Jeżeli ruch dźwigni koszenia jest utrudniony lub nie odskakuje ona do pozycji wyjściowej: Nie używać kosiarki i odwiedzić Autoryzowanego Dealera STIHL.  
Dźwignia koszenia jest wadliwa.

#### Dźwignia napędu kół

- ▶ Wyciągnąć kluczyk zabezpieczający.
- ▶ Wyjąć akumulator.
- ▶ Przyciągnąć dźwignię napędu kół całkowicie w kierunku uchwyty kierującego i zwolnić.
- ▶ Jeżeli ruch dźwigni napędu kół jest utrudniony lub nie odskakuje ona do pozycji wyjściowej: Nie używać kosiarki i odwiedzić Autoryzowanego Dealera STIHL.  
Dźwignia napędu kół jest wadliwa.

#### Włączanie noża

- ▶ Włożyć kluczyk zabezpieczający.
- ▶ Włożyć akumulator.
- ▶ Włączyć kosiarkę.



- ▶ Nacisnąć i przytrzymać lewą ręką przycisk włączania.
- ▶ Przyciągnąć dźwignię koszenia prawą ręką całkowicie w kierunku uchwytu kierującego i przytrzymać tak, aby kciuk objął uchwyt kierujący.  
Nóż się obraca.
- ▶ Jeżeli nóż się nie obraca: Wyciągnąć kluczyk zabezpieczający, wyjąć akumulator i odwiedzić Autoryzowanego Dealera STIHL.  
W kosiarce występuje usterka.
- ▶ Zwolnić przycisk włączania i dźwignię koszenia.  
Po krótkim czasie nóż już się nie obraca.
- ▶ Jeżeli nóż nadal się obraca: Wyciągnąć kluczyk zabezpieczający, wyjąć akumulator i odwiedzić Autoryzowanego Dealera STIHL.  
Kosiarka jest wadliwa.

### Włączanie napędu kół



- ▶ Włożyć kluczyk zabezpieczający.
- ▶ Włożyć akumulator.
- ▶ Włączyć kosiarkę.
- ▶ Przyciągnąć dźwignię napędu kół lewą ręką całkowicie w kierunku uchwytu kierującego i przytrzymać tak, aby kciuk objął uchwyt kierujący.  
Kosiarka rusza.
- ▶ Zwolnić dźwignię napędu kół.  
Kosiarka stoi.
- ▶ Jeżeli kosiarka nadal jedzie: Wyciągnąć kluczyk zabezpieczający, wyjąć akumulator i odwiedzić Autoryzowanego Dealera STIHL.  
Kosiarka jest wadliwa.

### 11.2 Sprawdzanie noży

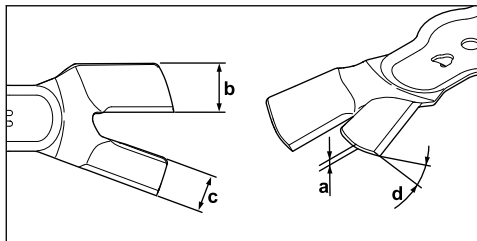
- ▶ Wyłączyć kosiarkę, wyciągnąć kluczyk zabezpieczający i wyjąć akumulator.
- ▶ Postawić kosiarkę w pozycji pionowej,  16.1.



- ▶ Zmierzyć następujące parametry:
  - Grubość a
  - Szerokość b
  - Szerokość c
  - Kąt ostrzenia d

- ▶ Jeżeli wartości grubości lub szerokości noża są poniżej wartości minimalnej: Wymienić nóż,  20.2.
- ▶ Jeżeli nie jest zachowany kąt ostrzenia: Naostrzyć nóż,  20.2.
- ▶ W razie wątpliwości: Odwiedzić Autoryzowanego Dealera STIHL.

### 11.3 Sprawdzanie pozycji noży

- ▶ Wyłączyć kosiarkę, wyciągnąć kluczyk zabezpieczający i wyjąć akumulator.
- ▶ Postawić kosiarkę w pozycji pionowej,  16.1.

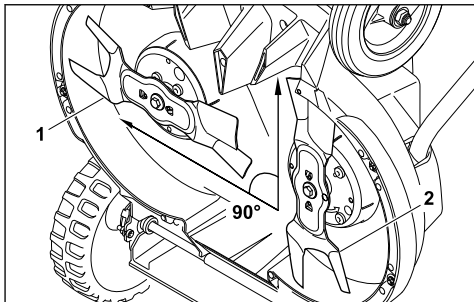

- ▶ Obracać nóż tak, aby ustawił się równoległe do gleby. Równocześnie obraca się drugi nóż.
- ▶ Sprawdzanie prawidłowej pozycji noży względem siebie
  - W pozycji podstawowej nóż (1) znajduje się równoległe do gleby.
  - Drugi nóż (2) jest ustawiony pod kątem 90° względem pierwszego noża.
- ▶ Jeżeli noże nie znajdują się w prawidłowej pozycji względem siebie, nie używać kosiarki i odwiedzić Autoryzowanego Dealera STIHL.

## 12 Koszenie trawy kosiarką

### 12.1 Trzymanie i prowadzenie kosiarki

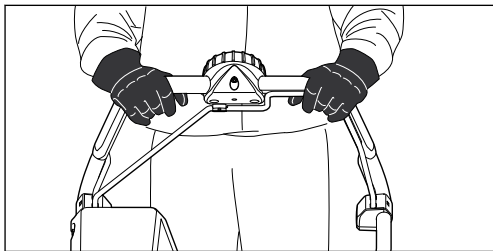

- ▶ Przytrzymywać mocno uchwyt kierujący obiema rękami tak, aby kciuki obejmowały uchwyt kierujący.

## 12.2 Regulacja wysokości koszenia

Można ustawić 8 wysokości koszenia:

- 25 mm = pozycja 1
- 35 mm = pozycja 2
- 45 mm = pozycja 3
- 55 mm = pozycja 4
- 65 mm = pozycja 5
- 75 mm = pozycja 6
- 90 mm = pozycja 7
- 100 mm = pozycja 8

Pozycje te są zaznaczone na kosiarce.

Wysokość koszenia ustawia się osobno przy wszystkich kołach. Koła należy ustawić identycznie.

### Ustawianie wysokości koszenia z tyłu

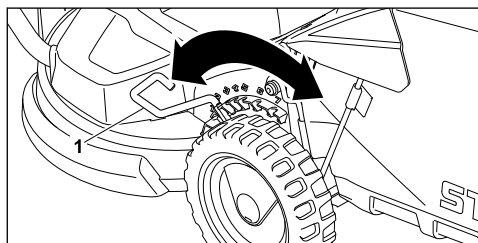

- ▶ Wyciągnąć dźwignię (1) z zagłębienia i ustawić w wybranej pozycji.

### Ustawianie wysokości koszenia z przodu

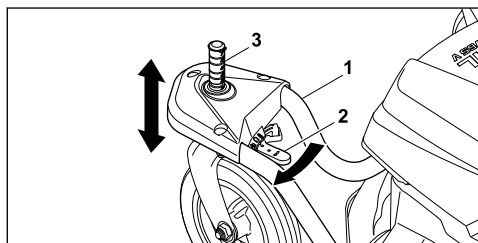

- ▶ Przytrzymać ręką widelki koła (1). Kosiarka nie może opaść do najniższej pozycji pod wpływem własnego ciężaru.
- ▶ Przesunąć dźwignię odblokowania (2) w kierunku strzałki i przytrzymać.
- ▶ Ustawić oś (3) w odpowiednim położeniu.
- ▶ Zwolnić dźwignię odblokowania (2). Oś (3) ulega zablokowaniu.

## 12.3 Blokowanie kół przednich

Do koszenia na zboczu można zablokować koła przednie.

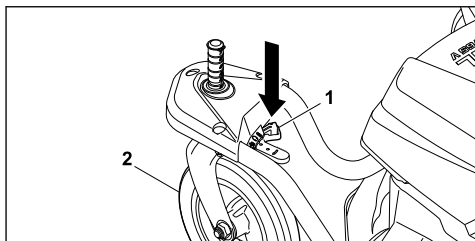

- ▶ Nacisnąć przycisk (1).
- ▶ Ustawić koło przednie (2) w pozycji na wprost i zablokować.
- ▶ Zablokować także drugie koło przednie.

### Zwalnianie blokady

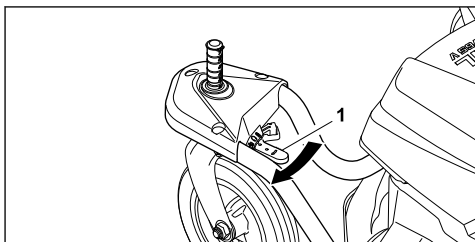

- ▶ Nacisnąć dźwignię odblokowania (1) w kierunku strzałki.

## 12.4 Włączanie i wyłączanie trybu ECO

Tryb ECO zostaje włączony po włączeniu kosiarki.

Jeżeli tryb ECO jest włączony, kosiarka rozpoznaje aktualne warunki pracy i automatycznie ustawia prędkość obrotową noża.

Dzięki temu można wydłużyć czas pracy akumulatora.

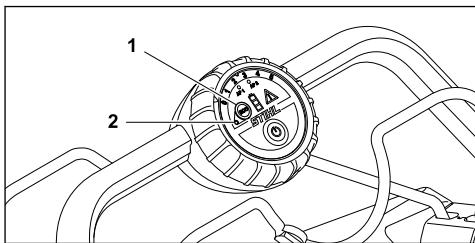

### Włączanie trybu ECO

- ▶ Nacisnąć przycisk (1).
- ▶ Świeci dioda LED (2).

**Wyłączanie trybu ECO**

- ▶ Nacisnąć przycisk (1).
- ▶ Dioda LED (2) już nie świeci.

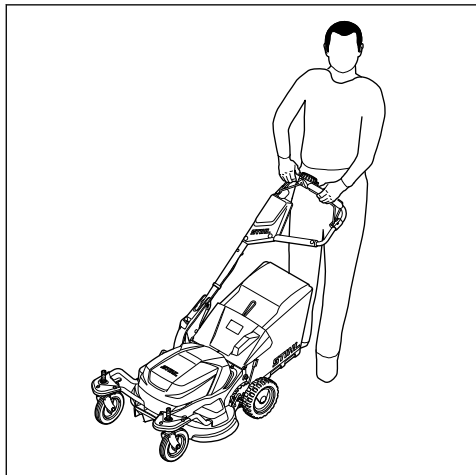
**12.5 Koszenie**

- ▶ Jeżeli praca odbywa się przy włączonym napędzie kół: Jechać kosiarką w sposób kontrolowany do przodu.
- ▶ Jeżeli praca odbywa się przy wyłączonym napędzie kół: Przepychać kosiarkę powoli do przodu w sposób kontrolowany.

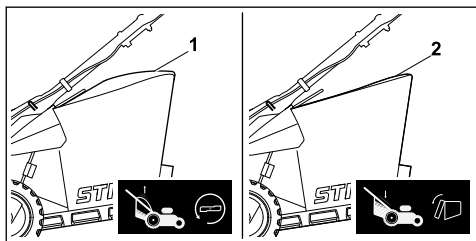
**12.6 Opróżnianie kosza na trawę**

Strumień powietrza wytworzony przez nóż podnosi wskaźnik napelnienia (1). Po napelnieniu się kosza na trawę strumień powietrza ulega zatrzymaniu. Jeżeli strumień powietrza będzie zbyt mały, wskaźnik napelnienia (2) opadnie do położenia spoczynkowego. Wskazuje to na konieczność opróżnienia kosza na trawę.

Wskaźnik napelnienia działa w sposób nieograniczony tylko przy optymalnym strumieniu powietrza. Czynniki zewnętrzne, takie jak wilgotna, gęsta lub wysoka trawa, niski stopień koszenia, zabrudzenie lub podobne czynniki, mogą nega-

tywnie wpłynąć na strumień powietrza i działanie wskaźnika napelnienia.

- ▶ Jeżeli wskaźnik napelnienia opadnie do położenia spoczynkowego, opróżnić kosz na trawę.

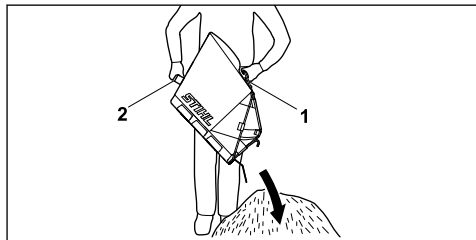

- ▶ Zdjąć kosz na trawę do góry, trzymając za uchwyt (1).
- ▶ Drugą ręką należy mocno trzymać za tylny uchwyt (2).
- ▶ Opróżnić kosz na trawę.

**13 Po zakończeniu pracy****13.1 Po zakończeniu pracy**

- ▶ Wyłączyć kosiarkę, wyciągnąć kluczyk zabezpieczający i wyjąć akumulator.
- ▶ Jeżeli kosiarka jest wilgotna: Pozostawić kosiarkę do wyschnięcia.
- ▶ Należy wyczyścić kosiarkę.

**14 Transport****14.1 Transport kosiarki**

- ▶ Wyłączyć kosiarkę.
- ▶ Nóż nie może się obracać.

**Korzystanie z napędu kół**

- ▶ Włączyć napęd kół.
- ▶ Jechać kosiarką w sposób kontrolowany do przodu.

**Przepychanie kosiarki**

- ▶ Wyciągnąć kluczyk zabezpieczający i wyjąć akumulator.
- ▶ Przepychać kosiarkę powoli do przodu w sposób kontrolowany.

**Przenoszenie kosiarki**

- ▶ Należy nosić rękawice ochronne z odpornego materiału.
- ▶ Wyciągnąć kluczyk zabezpieczający i wyjąć akumulator.

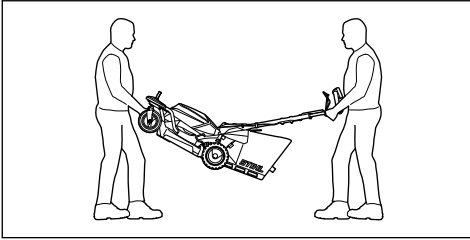

- ▶ Jedna osoba powinna mocno trzymać obiema rękami za widełki kół przednich, a druga – obiema rękami za uchwyt kierujący.
- ▶ Kosiarkę powinny podnosić lub przenosić dwie osoby.

### Transport kosiarki w pojeździe

- ▶ Wyciągnąć kluczyk zabezpieczający i wyjąć akumulator.
- ▶ Zabezpieczyć stojącą kosiarkę, aby nie mogła się przewrócić ani przemieścić.

## 15 Przechowywanie

### 15.1 Przechowywanie kosiarki

- ▶ Wyłączyć kosiarkę, wyciągnąć kluczyk zabezpieczający i wyjąć akumulator.
- ▶ Przechowywać kosiarkę w taki sposób, aby spełnić następujące warunki:
  - Kosiarka jest niedostępna dla dzieci.
  - Kosiarka jest czysta i sucha.
  - Kosiarka nie może się przewrócić.

## 16 Czyszczenie

### 16.1 Ustawianie kosiarki w pozycji pionowej

- ▶ Wyłączyć kosiarkę, wyciągnąć kluczyk zabezpieczający i wyjąć akumulator.
- ▶ Ustawić kosiarkę na płaskiej powierzchni.
- ▶ Zdjąć kosz na trawę.
- ▶ Ustawić wysokość koszenia w najwyższym położeniu. 12.2
- ▶ Ustawić górną część uchwytu kierującego w najniższym położeniu, 7.1. Górna część uchwytu kierującego jest odblokowana
- ▶ Przeszawić lewą ręką dźwignię w dół i przytrzymać.

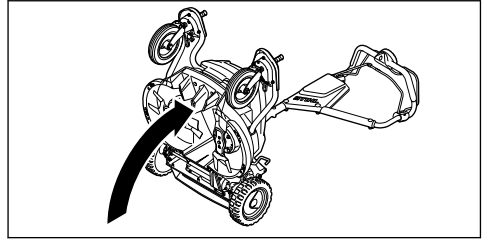

- ▶ Prawą ręką chwycić kosiarkę za widełki koła i ustawić ją w pozycji pionowej, przechylając do tyłu.

### 16.2 Czyszczenie kosiarki

- ▶ Wyłączyć kosiarkę, wyciągnąć kluczyk zabezpieczający i wyjąć akumulator.
- ▶ Czyścić kosiarkę wilgotną szmatką.
- ▶ Wyczyścić kanał wyrzutowy miękką szcztotką lub wilgotną szmatką.
- ▶ Wyczyścić styki elektryczne kosiarki za pomocą pędzla lub miękkiej szcztotki.
- ▶ Wyczyścić szczeliny wentylacyjne za pomocą pędzla.
- ▶ Postawić kosiarkę w pozycji pionowej.
- ▶ Obszar wokół noża i nóż wyczyścić patyczkiem, miękką szcztotką lub wilgotną szmatką.

## 17 Konserwacja

### 17.1 Wymontowanie i zamontowanie noża

#### 17.1.1 Wymontowanie noża

- ▶ Wyłączyć kosiarkę, wyciągnąć kluczyk zabezpieczający i wyjąć akumulator.
- ▶ Postawić kosiarkę w pozycji pionowej.

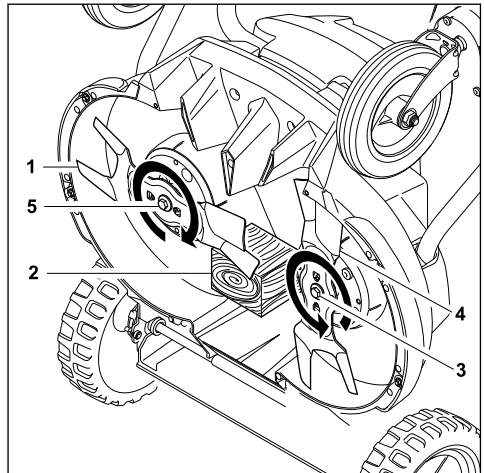

- ▶ Zablokować nóż (1) za pomocą kłoca drewnianego (2).
- ▶ Wykręcić śrubę (3) w kierunku strzałki i wyjąć z podkładką.
- ▶ Zdjąć nóż (4).
- ▶ Wykręcić śrubę (5) w kierunku strzałki i wyjąć z podkładką.
- ▶ Zdjąć nóż (1).
- ▶ Przekazać do utylizacji śruby (3 i 5) oraz podkładki.  
Podczas montażu noży (1 i 4) używać nowych śrub i podkładek.

### 17.1.2 Zamontowanie noża

- ▶ Wyłączyć kosiarkę, wyciągnąć kluczyk zabezpieczający i wyjąć akumulator.
- ▶ Postawić kosiarkę w pozycji pionowej.

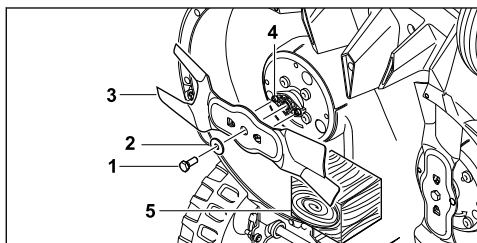

- ▶ Położyć nową podkładkę (2) na nową śrubę (1).
- ▶ Nałożyć preparat do zabezpieczania śrub Loctite 243 na gwint śruby (1).
- ▶ Przyłożyć nóż (3) w taki sposób, aby wypukłości na powierzchni przylegania (4) weszły w wycięcia na nożu (3).
- ▶ Wkręcić śrubę (1) wraz z podkładką (2).
- ▶ Zablokować nóż (3) za pomocą kłoca drewnianego (5).
- ▶ Dokręcić śrubę (1) momentem 30 Nm +/- 3 Nm.
- ▶ Zamontować drugi nóż.

## 17.2 Ostrzenie i wyważanie noży

Prawidłowe ostrzenie i wyważanie noży wymaga dużej praktyki.

## 19 Rozwiązywanie problemów

### 19.1 Usuwanie usterek kosiarki i akumulatora

Usterka	Diody LED na panelu obsługi	Diody LED na akumulatorze	Przyczyna	Usunięcie usterki
Kosiarka nie uruchamia się podczas włączania.	Dioda LED na wskaźniku naładowania miga w kolorze zielonym.	Dioda LED miga na zielono.	Zbyt małe naładowanie akumulatora.	▶ Naładować akumulator.

Firma STIHL zaleca, aby ostrzenie i wyważanie noży zlecić autoryzowanemu serwisowi STIHL.

### ! OSTRZEŻENIE

- Krawędzie tnące noży są ostre. Użytkownik może się skaleczyć.
  - ▶ Należy nosić rękawice ochronne z odpornego materiału.
- ▶ Wyłączyć kosiarkę, wyciągnąć kluczyk zabezpieczający i wyjąć akumulator.
- ▶ Postawić kosiarkę w pozycji pionowej.
- ▶ Wymontować noże.
- ▶ Naostrzyć noże. Zachowywać przy tym kąt ostrzenia i chłodzić noże, 20.2.  
Podczas ostrzenia noże nie mogą zabarwiać się na niebiesko.
- ▶ Zamontować noże.
- ▶ W razie wątpliwości odwiedzić Autoryzowanego Dealera STIHL.

## 17.3 Sprawdzenie naprężenia paska napędu zespołu tnącego

Raz w roku zlecić sprawdzenie naprężenia paska napędu zespołu tnącego Autoryzowanemu Dealerowi STIHL.

## 18 Naprawa

### 18.1 Naprawa kosiarki

Użytkownik nie może samodzielnie naprawiać kosiarki i noży.

- ▶ Jeżeli nastąpiło uszkodzenie kosiarki lub noży, nie używać kosiarki lub noży i odwiedzić Autoryzowanego Dealera STIHL.
- ▶ Jeżeli tabliczki informacyjne są nieczytelne lub uszkodzone, zlecić Autoryzowanemu Dealerowi STIHL wymianę tabliczek informacyjnych.

Usterka	Diody LED na panelu obsługi	Diody LED na akumulatorze	Przyczyna	Usunięcie usterki
	Dioda LED na wskaźniku naładowania świeci na czerwono.	Dioda LED świeci na czerwono.	Akumulator jest zbyt ciepły lub zbyt zimny.	<ul style="list-style-type: none"> <li>▶ Wyciągnąć kluczyk zabezpieczający.</li> <li>▶ Wyjąć akumulator.</li> <li>▶ Pozostawić akumulator do schłodzenia lub ogrzania.</li> </ul>
	Trójkąt ostrzegawczy miga na czerwono.	Trzy diody LED migają na czerwono.	W kosiarce występuje usterka.	<ul style="list-style-type: none"> <li>▶ Wyciągnąć kluczyk zabezpieczający.</li> <li>▶ Wyjąć akumulator.</li> <li>▶ Wyczyścić styki elektryczne kosiarki.</li> <li>▶ Włożyć akumulator.</li> <li>▶ Włączyć kosiarkę.</li> <li>▶ Jeżeli usterka nadal występuje, nie używać kosiarki i odwiedzić Autoryzowanego Dealera STIHL.</li> </ul>
	Trójkąt ostrzegawczy świeci na czerwono.	Trzy diody LED świecą na czerwono.	Kosiarka jest zbyt ciepła.	<ul style="list-style-type: none"> <li>▶ Wyciągnąć kluczyk zabezpieczający.</li> <li>▶ Wyjąć akumulator.</li> <li>▶ Pozostawić kosiarkę do ostygnięcia.</li> </ul>
	Trzy diody LED na wskaźniku naładowania świecą na czerwono.	Cztery diody LED migają na czerwono.	W akumulatorze występuje usterka.	<ul style="list-style-type: none"> <li>▶ Wyjąć akumulator i ponownie włożyć.</li> <li>▶ Włączyć kosiarkę.</li> <li>▶ Jeżeli usterka nadal występuje, nie używać akumulatora i odwiedzić Autoryzowanego Dealera STIHL.</li> </ul>
			Połączenie elektryczne między kosiarką i akumulatorem jest przerwane.	<ul style="list-style-type: none"> <li>▶ Wyciągnąć kluczyk zabezpieczający.</li> <li>▶ Wyjąć akumulator.</li> <li>▶ Wyczyścić styki elektryczne kosiarki.</li> <li>▶ Włożyć kluczyk zabezpieczający.</li> <li>▶ Włożyć akumulator.</li> </ul>
	Migają wszystkie diody LED na panelu obsługi.		Komunikacja z panelem obsługi jest przerwana.	<ul style="list-style-type: none"> <li>▶ Wyciągnąć kluczyk zabezpieczający.</li> <li>▶ Wyjąć akumulator.</li> <li>▶ Nie używać kosiarki i odwiedzić Autoryzowanego Dealera STIHL.</li> </ul>
			Kosiarka lub akumulator są wilgotne.	<ul style="list-style-type: none"> <li>▶ Wyciągnąć kluczyk zabezpieczający.</li> <li>▶ Wyjąć akumulator.</li> <li>▶ Należy wyczyścić kosiarkę.</li> <li>▶ Osuszyć kosiarkę lub akumulator.</li> </ul>
			Opór noży jest zbyt duży.	<ul style="list-style-type: none"> <li>▶ Ustawić większą wysokość koszenia.</li> <li>▶ Włączyć kosiarkę w niższej trawie.</li> </ul>
Napęd kół nie działa.			Usterka napędu kół.	<ul style="list-style-type: none"> <li>▶ Wyjąć akumulator i ponownie włożyć.</li> <li>▶ Włączyć napęd kół.</li> <li>▶ Jeżeli napęd kół nadal nie działa, odwiedzić Autoryzowanego Dealera STIHL.</li> </ul>

Usterka	Diody LED na panelu obsługi	Diody LED na akumulatorze	Przyczyna	Usunięcie usterki
Kosiarka wyłącza się podczas pracy.	Trójkąt ostrzegawczy świeci na czerwono.	Trzy diody LED świecą na czerwono.	Kosiarka jest zbyt ciepła.	<ul style="list-style-type: none"> <li>▶ Wyciągnąć kluczyk zabezpieczający.</li> <li>▶ Wyjąć akumulator.</li> <li>▶ Pozostawić kosiarkę do ostygnięcia.</li> <li>▶ Należy wyczyścić kosiarkę.</li> <li>▶ Nie włączać kosiarki zbyt często w krótkim czasie.</li> <li>▶ Jeżeli praca odbywa się przy włączonym napędzie kół, ustawić mniejszą prędkość.</li> <li>▶ Jeżeli praca odbywa się przy wyłączonym napędzie kół, wolniej iść do przodu.</li> <li>▶ Ustawić większą wysokość koszenia.</li> <li>▶ Kosić niższą trawę.</li> </ul>
			Noże są zablokowane.	<ul style="list-style-type: none"> <li>▶ Wyciągnąć kluczyk zabezpieczający.</li> <li>▶ Wyjąć akumulator.</li> <li>▶ Należy wyczyścić kosiarkę.</li> </ul>
			Występuje usterka elektryczna.	<ul style="list-style-type: none"> <li>▶ Wyjąć akumulator i ponownie włożyć.</li> <li>▶ Włączyć kosiarkę.</li> </ul>
Czas pracy kosiarki jest zbyt krótki.			Akumulator nie jest całkowicie naładowany.	<ul style="list-style-type: none"> <li>▶ Całkowicie naładować akumulator.</li> </ul>
			Przekroczony okres eksploatacji akumulatora.	<ul style="list-style-type: none"> <li>▶ Wymienić akumulator.</li> </ul>

## 20 Dane techniczne

### 20.1 Kosiarka STIHL RMA 765.0 V

Dozwolone akumulatory:

- STIHL AR L
- STIHL AP wraz z podwójną komorą akumulatora ADA 700
- Ciężar bez akumulatora: 44 kg
- Maksymalna pojemność kosza na trawę: 80 l
- Szerokość koszenia: 63 cm
- Prędkość obrotowa: 3300 obr/min
- Prędkość obrotowa w trybie ECO: 2800 obr/min

Czas pracy podano na stronie [www.stihl.com/battery-life](http://www.stihl.com/battery-life).

### 20.2 Nóż

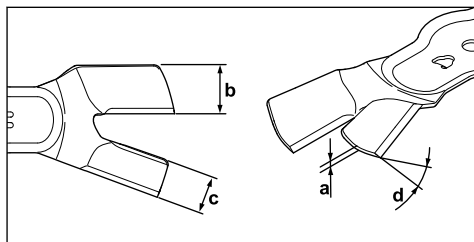

- Minimalna grubość a: 2,2 mm
- Minimalna szerokość b: 30 mm
- Minimalna szerokość c: 26 mm
- Kąt ostrzenia d: 30°

### 20.3 Poziomy hałas i poziomy wibracji

Niepewność pomiarowa K dla poziomu ciśnienia akustycznego wynosi 3 dB(A). Niepewność pomiarowa K dla poziomu mocy akustycznej wynosi 1,2 dB(A). Niepewność pomiarowa K dla poziomów wibracji wynosi 0,7 m/s<sup>2</sup>.

- Poziom ciśnienia akustycznego  $L_{pA}$  zmierzony według EN 60335-2-77: 84 dB(A)
- Poziom mocy akustycznej  $L_{wA}$  zmierzony według 2000/14/EC: 92,2 dB(A)
- Poziom wibracji  $a_{hv}$  zmierzony według EN 60335-2-77, uchwyt kierujący: 1,4 m/s<sup>2</sup>

Podane poziomy wibracji zostały zmierzone zgodnie ze znormalizowaną procedurą badawczą i mogą służyć do porównywania urządzeń elektrycznych. Występujące rzeczywiście poziomy wibracji mogą różnić się od podanych poziomów zależnie od rodzaju zastosowania urządzenia. Podane poziomy wibracji mogą być używane do przybliżonego szacowania obciążenia organizmu wibracjami. Należy oszacować rzeczywiste obciążenie wibracjami. Można przy tym uwzględnić także czasy, w których urządzenie elektryczne jest wyłączone, i czasy, w których jest wprawdzie włączone, ale pracuje bez obciążenia.

Informacje na temat spełnienia wymagań dyrektywy 2002/44/EC, dotyczącej ochrony pracowników przed wibracjami, podano na stronie: [www.stihl.com/vib](http://www.stihl.com/vib).

## 20.4 REACH

Rozporządzenie REACH jest unijnym rozporządzeniem w sprawie rejestracji, oceny, udzielania zezwoleń i stosowanych ograniczeń w zakresie chemikaliów.

Informacje dotyczące zgodności z rozporządzeniem REACH znajdują się pod adresem: [www.stihl.com/reach](http://www.stihl.com/reach).

## 21 Części zamienne i akcesoria

### 21.1 Części zamienne i akcesoria

**STIHL** Symbole te oznaczają oryginalne części zamienne i akcesoria marki STIHL.

Firma STIHL zaleca używanie oryginalnych części zamiennych i akcesoriów STIHL.

Mimo nieustannej obserwacji rynku firma STIHL nie jest w stanie ocenić niezawodności, bezpieczeństwa i przydatności części zamiennych i akcesoriów innych producentów i dlatego nie może ręczyć za ich używanie.

Oryginalne części zamienne i akcesoria STIHL można nabyć u dealerów STIHL.

## 21.2 Ważne części zamienne

- Nóż lewy: 6392 702 0100
- Nóż prawy: 6392 702 0105
- Śruba noża lewego: 9008 348 1800
- Śruba noża prawego: 9008 348 1801
- Podkładka: 9307 021 0180

## 22 Utylizacja

### 22.1 Utylizacja kosiarki

Informacje dotyczące utylizacji są dostępne u Autoryzowanego Dealera STIHL.

- ▶ Kosiarkę, nóż, akcesoria i opakowanie należy utylizować zgodnie z obowiązującymi przepisami i zgodnie z zasadami ochrony środowiska.

## 23 Deklaracja zgodności UE

### 23.1 Kosiarka STIHL RMA 765.0 V

STIHL Tirol GmbH  
Hans Peter Stihl-Straße 5  
6336 Langkampfen

Austria

oświadcza na własną odpowiedzialność, że

- Rodzaj: kosiarka akumulatorowa
- Producent: STIHL
- Typ: RMA 765.0 V
- Nr identyfikacji serii: 6392

spełnia wymagania odnośnych przepisów dyrektyw 2000/14/EC, 2006/42/EC, 2014/30/EU oraz 2011/65/EU i została skonstruowana oraz wyprodukowana zgodnie z obowiązującymi w dniu produkcji wersjami następujących norm: EN 60335-1, EN 60335-2-77, EN 55014-1 i EN 55014-2 (jeżeli mają zastosowanie).

Nazwa i adres jednostki certyfikującej:  
TÜV Rheinland LGA Products GmbH  
Tillystraße 2  
D-90431 Nürnberg

W celu ustalenia zmierzonego i gwarantowanego poziomu mocy akustycznej postępowano zgodnie z dyrektywą 2000/14/EC, załącznik VIII.

- Zmierzony poziom mocy akustycznej: 92,2 dB(A)
- Gwarantowany poziom mocy akustycznej: 93 dB(A)

Dokumentacja techniczna jest przechowywana w dziale atestacji produktu firmy STIHL Tirol GmbH.

Rok produkcji i numer urządzenia podano na kosiarce.



Langkampfen, 01.06.2019 r.

STIHL Tirol GmbH

wz. 

Matthias Fleischer, kierownik Działu Badawczo-Rozwojowego

wz. 

Sven Zimmermann, kierownik Działu Jakości

## 24 Wskazówki bezpieczeństwa dotyczące kosiarki

### 24.1 Wstęp

W niniejszym rozdziale przytoczono ogólne wskazówki bezpieczeństwa sformułowane w normie EN 60335-2-77, załącznik EE, i dotyczące kosiarek zasilanych elektrycznie.

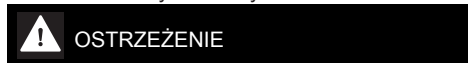

#### OSTRZEŻENIE

- **Prosimy o zapoznanie się ze wskazówkami bezpieczeństwa, z instrukcjami, ilustracjami i danymi technicznymi dostarczonymi wraz z kosiarką.** Nieprzestrzeganie poniższych instrukcji może spowodować porażenie elektryczne, pożar i/lub poważne zranienia. **Należy przechowywać wszystkie wskazówki bezpieczeństwa i instrukcje w celu wykorzystania ich w przyszłości.**

### 24.2 Instrukcja

- a) Prosimy o dokładne zapoznanie się z instrukcją obsługi. Prosimy też o dokładne zapoznanie się z mechanizmami regulacji i prawidłową eksploatacją urządzenia;
- b) nie należy udostępniać kosiarki dzieciom lub innym osobom, które nie znają instrukcji obsługi. Wiek użytkownika może być określony przez przepisy lokalne;
- c) nie należy kosić trawy, jeżeli w pobliżu znajdują się osoby postronne, zwłaszcza dzieci, lub zwierzęta;
- d) należy pamiętać o tym, że osoba obsługująca urządzenie jest odpowiedzialna za wypadki z udziałem osób trzecich i ich mienia.

### 24.3 Przygotowanie do pracy

- a) Podczas pracy urządzenia należy zawsze nosić pełne obuwie i długie spodnie. Nie obsługiwać urządzenia boso lub w sandałach. Unikać noszenia luźnej odzieży lub odzieży ze zwisającymi sznurkami lub paskami.
- b) Sprawdzić teren planowanego użycia urządzenia i usunąć wszystkie przedmioty, które mogą zostać pochwycone przez urządzenie i odrzucone.
- c) Przed użyciem urządzenia należy sprawdzić, czy noże tnące, trzpienie mocujące i cały zespół tnący nie są zużyte lub uszkodzone. W celu uniknięcia niewyważenia zużyte lub uszkodzone noże tnące i trzpienie mocujące wolno wymieniać tylko w zestawach. Należy wymieniać zużyte lub uszkodzone tabliczki informacyjne.

### 24.4 Obsługa

- a) Kosić należy tylko przy świetle dziennym lub przy dobrym oświetleniu sztucznym.
- b) Jeżeli jest to możliwe, należy unikać korzystania z urządzenia na wilgotnej trawie.
- c) Należy uważać na zachowanie właściwej pozycji podczas pracy na pochyłości.
- d) Prowadzić urządzenie powoli.
- e) Podczas koszenia należy poruszać się w poprzek zbocza, a nie w górę lub w dół.
- f) Należy zachować szczególną ostrożność w przypadku zmiany kierunku jazdy na zboczu.
- g) Nie kosić na zbyt stromych zboczach.
- h) W przypadku zawracania kosiarką lub przyciągania jej do siebie należy zachować szczególną ostrożność.
- i) Zatrzymać nóż lub noże, gdy trzeba przechylić kosiarkę w celu przetransportowania jej przez inne powierzchnie niż trawa oraz w celu przejechania kosiarką do powierzchni przeznaczonych do koszenia i z powrotem.
- j) Nigdy nie należy używać kosiarki z uszkodzonymi urządzeniami zabezpieczającymi lub siatkami ochronnymi albo bez zamontowanych urządzeń zabezpieczających, np. osłon wyrzutu i/lub bez urządzeń do zbierania trawy.
- k) Ostrożnie uruchamiać lub naciskać wyłącznik rozrusznika, zgodnie z instrukcjami producentów. Zwrócić uwagę na odpowiednią odległość stóp od noży tnących.
- l) Podczas uruchamiania silnika kosiarka nie może być przechylona, chyba że jest to nie-

zbędne dla wykonania tej czynności. W takim przypadku należy kosiarkę przechylić na tyle, na ile jest to konieczne i podnieść w górę tylko stronę przeciwną do użytkownika.

- m) Nie uruchamiać silnika, stojąc przed kanałem ) wyrzutowym.
- n) Nie zbliżać rąk lub stóp do obracających się elementów. Zachować właściwą odległość od otworu wyrzutowego.

- o) Nie należy nigdy podnosić lub prznosić kosiarki z pracującym silnikiem.
- p) Wyłączyć silnik i wyciągnąć kluczyk rozrusznika. Upewnić się, czy wszystkie ruchome części całkowicie się zatrzymały:
  - zawsze przed pozostawieniem kosiarki;
  - przed usunięciem przyczyny zablokowania lub niedrożności kanału wyrzutowego;
  - zanim kosiarka poddana zostanie kontroli, czyszczeniu lub przeprowadzone zostaną przy niej jakiegokolwiek czynności;
  - po natrafieniu na przeszkodę. Sprawdzić, czy kosiarka nie została uszkodzona i zlecić wykonanie niezbędnych napraw przed jej ponownym uruchomieniem oraz rozpoczęciem pracy.

W przypadku wystąpienia niezwykle mocnych wibracji należy niezwłocznie sprawdzić kosiarkę:

- zlokalizować uszkodzenia;
- wykonać wymagane naprawy uszkodzonych części;
- zadbać o mocne dokręcenie wszystkich nakrętek, sworzni i śrub.

## 24.5 Konserwacja i przechowywanie

- a) Należy dbać, aby wszystkie nakrętki, sworznie i śruby były mocno dokręcone a stan urządzenia zapewniał bezpieczną pracę.
- b) Należy regularnie sprawdzać zespół gromadzenia trawy pod kątem zużycia i prawidłowego działania.
- c) Ze względów bezpieczeństwa należy wymienić zużyte i uszkodzone części.
- d) Zwrócić uwagę, że w urządzeniach z kilkoma nożami tnącymi obroty jednego noża mogą spowodować, że zaczną obracać się pozostałe noże.
- e) Podczas ustawiania urządzenia należy uważać, aby palce nie zakleszczyły się między obracającymi się nożami tnącymi a stałymi częściami urządzenia.
- f) Przed wyłączeniem urządzenia należy schłodzić silnik.

- g) Podczas obsługi noży tnących należy zwrócić uwagę, że mogą one się obracać nawet po wyłączeniu źródła zasilania.
- h) Ze względów bezpieczeństwa należy wymienić zużyte i uszkodzone części. Używać wyłącznie oryginalnych części zamiennych i akcesoriów.

## Turinys

1	Pratarmė.....	331
2	Apie šią naudojimo instrukciją.....	332
3	Apžvalga.....	332
4	Saugumo nurodymai.....	333
5	Vejapjovės paruošimas naudoti.....	337
6	Vejapjovės surinkimas.....	338
7	Vejapjovės nustatymas naudotojui.....	338
8	Akumulatoriaus įdėjimas ir išėmimas.....	338
9	Apsauginio rakto įkišimas ir ištraukimas.....	339
10	Vejapjovės įjungimas ir išjungimas.....	339
11	Vejapjovės patikra.....	340
12	Darbas vejapjove.....	341
13	Po darbo.....	343
14	Perėšimas.....	343
15	sandėliuojate.....	343
16	Valymas.....	343
17	Priežiūra.....	344
18	Remontas.....	345
19	Gedimų šalinimas.....	345
20	Techniniai daviniai .....	347
21	Atsarginės dalys ir priedai.....	347
22	Utilizavimas.....	347
23	ES- atitikties sertifikatas.....	347
24	Saugos nuorodos naudojantis vejapjove	348

## 1 Pratarmė

Mielos pirkėjos, mieli pirkėjai,

džiaugiamės, kad pasirinkote STIHL. Mes kuriame ir gaminame aukščiausios kokybės gaminius, kurie atitinka mūsų klientų poreikius. Taip atsiranda net kraštutinėms sąlygoms labai patikimi gaminiai.

STIHL taip pat labai svarbi aukšta klientų aptarnavimo kokybė. Mūsų specializuotos prekybos vietos garantuoja kompetingas konsultacijas ir mokymus bei visapusišką techninę pagalbą.

STIHL aiškiai pasisako už tvarų ir atsakingą požiūrį į gamtą. Ši naudojimo instrukcija padės Jums ilgą STIHL įrenginio tarnavimo laikotarpį naudoti jį saugiai ir saugant aplinką.

Dėkojame už Jūsų pasitikėjimą ir linkime, kad STIHL gaminys Jus džiugintų.



Dr. Nikolas Stihl

**Svarbu! PRIEŠ NAUDOJANT PERSKAITYTI IR IŠSAUGOTI.**

## 2 Apie šią naudojimo instrukciją

### 2.1 Galiojantys dokumentai

Ši naudojimo instrukcija yra originali gamintojo naudojimo instrukcija pagal Direktyvą 2006/42/EB.

Galioja vietiniai saugos nurodymai.

- ▶ Be šios naudojimo instrukcijos turi būti perskaityti, įsisavinti ir saugomi šie dokumentai:
  - akumulatoriaus STIHL AR L naudojimo instrukcija,
  - ADA 700 naudojimo instrukcija,
  - įkroviklių STIHL AL 101, 300, 500 naudojimo instrukcija,
  - saugos nuorodos dėl akumulatoriaus STIHL AP,
  - saugos informacija apie STIHL akumulatorius ir gaminius, kuriuose yra akumulatoriai: [www.stihl.com/safety-data-sheets](http://www.stihl.com/safety-data-sheets)

### 2.2 Perspėjimų tekste žymėjimas

#### ! PAVOJUS

- Nuoroda apie pavojus, kurie sukelia sunkius sužeidimus ar mirtį.
  - ▶ Išvardintos priemonės gali padėti išvengti sunkių sužeidimų ar mirties atvejų.

#### ! ISPEJIMAS

- Nuoroda apie pavojus, kurie gali sukelti sunkius ar mirtinus sužeidimus.
  - ▶ Išvardintos priemonės gali padėti išvengti sunkių sužeidimų ar mirties atvejų.

#### PRANESIMAS

- Nuroda apie galimus pavojus, kurie gali padaryti turčinę žalą.
  - ▶ Išvardintos priemonės gali padėti išvengti turčinės žalos.

## 2.3 Simboliai tekste



Šis simbolis nukreipia į skyrių šioje naudojimo instrukcijoje.

## 3 Apžvalga

### 3.1 Vejapjovė ir akumulatorius

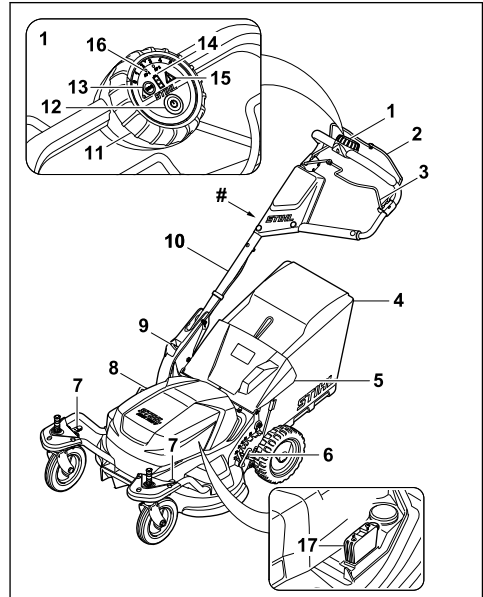

#### 1 Valdymo blokas

Valdymo blokas skirtas vejapjovei įjungti, taupymo režimui aktyvinti, peržiūrėti akumulatoriaus įkrovimo būklę ir maksimaliam greičiui nustatyti. Naudojant dvigubą akumuliatorių skyrių ADA 700 rodomas naudojamas akumuliatorius.

#### 2 Pjovimo režimo jungimo rankena

Pjovimo režimo jungimo rankena įjungia ir išjungia kartu su įjungimo mygtuku peilius.

#### 3 Važiavimo pavaros jungimo rankena

Važiavimo pavaros jungimo rankena įjungia ir išjungia ir važiavimo pavarą.

#### 4 Žolės surinkimo dėžė

Žolės surinkimo dėžėje surenkama nupjauta žolė.

#### 5 Žolės išmetimo įrenginio dangtis

Žolės išmetimo įrenginio dangtis uždengia žolės išmetimo kanalą.

#### 6 Svirtis

Svirts skirta pjovimo aukščiui nustatyti galiuose ratuose.

**7 Svirtis**

Svirtis skirta pjovimo aukščiuui nustatyti ir priekiniams ratams fiksuoti bei atlaisvinti.

**8 Atlenkiamasis dangtis**

Atlenkiamasis dangtis uždengia akumuliatorių ir apsauginį raktą.

**9 Svirtis**

Svirtis skirta valdymo rankenai nustatyti ir lenkti.

**10 Valdymo rankena**

Valdymo rankena skirta vejapjovei laikyti, valdyti ir gabenti.

**11 Sukamasis jungiklis**

Sukamasis jungiklis skirtas maksimaliam greičiui nustatyti.

**12 Įjungimo mygtukas**

Įjungimo mygtukas aktyvina vejapjovę ir įjungia kartu su pjovimo režimo įjungimo rankena peilius.

**13 Taupymo (ECO) režimo jungiklis**

Taupymo režimo jungiklis įjungia ir išjungia taupymo režimą.

**14 Įkrovimo būklės indikatorius**

Paspaudus įjungimo mygtuką šviesos diodai parodo akumuliatoriaus įkrovimo būklę ir triktis.

**15 Įspėjamasis trikampio formos ženklas**

Įspėjamasis trikampio formos ženklas parodo vejapjovės triktis.

**16 Dvigubo akumuliatorių skyriaus ADA 700 indikatorius**

Šviesos diodai parodo tuo metu naudojamą akumuliatorių.

**17 Apsauginis raktas**

Apsauginis raktas aktyvina vejapjovę.

**# Specifikacijų lentelė su įrenginio numeriu**

**3.2 Simboliai**

Galimai ant vejapjovės ir akumuliatoriaus esantys simboliai ir jų paaiškinimai



Šis simbolis simbolizuoja apsauginį raktą.



Šis simbolis simbolizuoja taupymo režimo (ECO) jungiklį.



Šiuo simboliu nurodoma vejapjovės masė.



Garantuotasis garso galios lygis pagal direktyvą 2000/14/EC, nurodytas dB(A)

siekiant suteikti galimybę palyginti gaminių garso emisijas.



Gaminio negalima utilizuoti kartu su buitineis atliekomis.



Vejapjovei aktyvinti ir maksimaliam greičiui nustatyti.



Pjovimo peiliui įjungti.



Važiavimo pavarai įjungti.



Svirtimi šioje padėtyje užfiksuojami priekiniai ratai.



Šioje svirties padėtyje priekiniai ratai gali laisvai judėti.



Šioje svirties padėtyje galima nustatyti priekiniuose ratuose pjovimo aukštį.



Žolė renkama į žolės surinkimo dėžę.

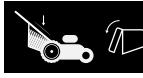

Žolės surinkimo dėžė pilna. Ištuštinkite žolės surinkimo dėžę.

**4 Saugumo nurodymai**

**4.1 Įspėjamieji simboliai**

Toliau pateikti įspėjamųjų simbolių, esančių ant vejapjovės, paaiškinimai.



Laikykitės saugos nurodymų ir vykdykite juose nurodytus veiksmus.



Perskaitykite ir įsigilinkite į naudojimo instrukciją, jos neišmeskite.



Laikykitės saugos nurodymų dėl į orą iššviestiamų daiktų ir vykdykite juose nurodytus veiksmus.



Nelieskite besisukančio peilio.



Išimkite akumuliatorių, kai daromos pertraukos dirbant, įrenginys gabenamas, laikomas nenaudojant, atliekami jo techninės priežiūros ar remonto darbai.



Ištraukite apsauginį raktą, kai daromos pertraukos dirbant, įrenginys gabenamas, laikomas nenaudojant, atliekami jo techninės priežiūros ar remonto darbai.



Laikykitės saugaus atstumo.

## 4.2 Naudojimas pagal paskirtį

Vejaprovė STIHL RMA 765 V skirta žolei pjauti.

Vejaprovei elektros energiją tiekia akumulatorius STIHL AR L arba STIHL AP dvigubame akumuliatorių skyriuje ADA 700.

### ▲ ISPEJIMAS

- Ne STIHL aprobuti vejapjovių akumulatoriai gali sukelti gaisrus ir sprogimus. Gali būti sunkiai sužeisti arba žūti asmenys, taip pat gali būti padaryta materialinė žala.
  - ▶ Vejaprovę su akumuliatoriumi STIHL AR L arba STIHL AP naudokite kartu su dvigubu akumuliatorių skyriumi ADA 700.
- Jei vejaprovę arba akumulatorius naudojami ne pagal paskirtį, gali būti sunkiai sužeisti arba žūti asmenys, taip pat gali būti padaryta materialinė žala.
  - ▶ Naudokite vejaprovę taip, kaip nurodyta šioje naudojimo instrukcijoje.
  - ▶ Naudokite akumuliatorių taip, kaip nurodyta akumuliatoriaus STIHL AR L arba dvigubo akumuliatorių skyriaus ADA 700 naudojimo instrukcijoje.

## 4.3 Naudotojui taikomi reikalavimai

### ▲ ISPEJIMAS

- Neinstrukuoti naudotojai gali neatpažinti ir neįvertinti vejaprovės ar jį orą išsviedžiamų objektų keliamo pavojaus. Naudotojas ar kiti asmenys gali būti sunkiai arba mirtinai sužaloti.



- ▶ Perskaitykite ir įsigilinkite į naudojimo instrukciją, jos neišmeskite.

- ▶ Jei vejaprovė perduodama kitam asmeniui, turi būti perduodama ir naudojimo instrukcija.
- ▶ Įsitinkite, kad naudotojas atitinka toliau pateiktus reikalavimus.
  - Naudotojas pailsėjęs.
  - Naudotojo fiziniai, jutiminiai ir psichiniai gebėjimai pakankami, kad galėtų valdyti vejaprovę ir atlikti ją darbus. Jei naudotojo fiziniai, jutiminiai arba psichiniai

gebėjimai riboti, naudotojas gali dirbti tik prižiūrimas ar instrukuotas už jį atsakingo asmens.

- Naudotojas sugeba atpažinti ir įvertinti vejaprovės keliamą pavojų.
  - Naudotojas supranta, kad yra atsakingas už nelaimingus atsitikimus ir žalą.
  - Naudotojas yra pilnametis arba turi nacionalinius teisės aktus atitinkantį profesinį pasirengimą.
  - Prieš pradėdamas dirbti vejaprove pirmą kartą, naudotojas buvo instrukuotas STIHL prekybos atstovo arba specialisto.
  - Naudotojas nėra veikiamas alkoholio, vaistų arba narkotikų.
- ▶ Iškilus neišskumams, kreipkitės į STIHL prekybos atstovą.

## 4.4 Apranga ir įranga

### ▲ ISPEJIMAS

- Dirbant įvairūs objektai gali būti dideliu greičiu išsviedžiami į orą. Naudotojas gali būti sužeistas.
  - ▶ Dėvėkite ilgas kelnes iš atsparios medžiagos.
- Dirbant gali sukilti dulkės. Įkvėptos dulkės gali pakenkti sveikatai ir sukelti alergines reakcijas.
  - ▶ Kylant dulakėms reikia dėvėti nuo dulkių apsaugančią kaukę.
- Netinkama apranga gali įspainioti į medžius, krūmus ir vejaprovę. Netinkamai apsirengęs naudotojas gali būti sunkiai sužeistas.
  - ▶ Vilkėkite priglundančius drabužius.
  - ▶ Nedėvėkite šalių ir nusiimkite papuošalus.
- Valydamas, gabendamas vejaprovę ar atlikdamas jos techninę priežiūrą naudotojas gali paliesti peilį. Naudotojas gali būti sužeistas.
  - ▶ Mūvėkite darbinės pirštines iš atsparios medžiagos.
- Avėdamas netinkamą avalynę naudotojas gali paslysti. Naudotojas gali būti sužeistas.
  - ▶ Avėkite patvarią, uždara avalynę, turinčią padus su protektorais.
- Galandant peilį gali kristi į šalis smulkios dalelės. Naudotojas gali būti sužeistas.
  - ▶ Naudokite gerai priglundančius apsauginius akinius. Tinkami apsauginiai akiniai yra patikrinti pagal standartą EN 166 arba nacionalinės nuostatas, prekyboje jie būna atitinkamai pažymėti.
  - ▶ Mūvėkite darbinės pirštines iš atsparios medžiagos.

## 4.5 Darbo zona ir aplinka

### ▲ ISPEJIMAS

- Pašaliniai asmenys, vaikai ir gyvūnai gali neatpažinti ir neįvertinti vejamųjų ir į orą išsviedžiamų objektų keliamo pavojaus. Pašaliniai asmenys, vaikai ir gyvūnai gali būti sunkiai sužeidžiami bei gali būti padaroma materialinės žalos.



- ▶ Pašaliniai asmenys, vaikai, ir gyvūnai negali būti arti darbo zonos.

- ▶ Reikia laikytis atstumo iki objektų.
- ▶ Nepalikite vejamųjų be priežiūros.
- ▶ Pasirūpinkite, kad vaikai negalėtų žaisti su vejamuoju.
- Elektrinės konstrukcinės vejamųjų dalys gali sukelti kibirkštis. Degioje ir sprogioje aplinkoje kibirkštys gali sukelti gaisrą ir sproгимą. Gali būti sunkiai arba mirtinai sužeidžiami žmonės bei padaroma materialinės žalos.
  - ▶ Nedirbkite degioje ir sprogioje aplinkoje.

## 4.6 Saugi būklė

### 4.6.1 Vejamovė

Vejamovė saugi eksploatuoti, jei atitinka toliau pateiktus reikalavimus:

- vejamovė nepažeista,
- vejamovė švari,
- valdymo elementai veikia ir yra nepakeisti,
- jei reikia pjauti žolę ir surinkti nupjautą žolę į žolės surinkimo dėžę – žolės surinkimo dėžė tinkamai prikabinata,
- jei reikia pjauti žolę ir nupjauta žolė turi būti išmetama gale – žolės surinkimo dėžė nukabinta ir uždarytas žolės išmetimo įrenginio dangtis,
- peilis tinkamai primontuotas,
- primontuoti originalūs STIHL priedai, skirti šiai vejamajai,
- priedai tinkamai primontuoti.

### ▲ ISPEJIMAS

- Jei yra nesaugi eksploatuoti būklė, konstrukcinės dalys ir saugos įtaisai gali tinkamai neveikti. Gali būti sunkiai arba mirtinai sužalojami žmonės.
  - ▶ Dirbkite naudodami nepažeistą vejamovę.
  - ▶ Jei vejamovė nešvari, nuvalykite vejamovę.
  - ▶ Nemodifikuokite vejamovės.
  - ▶ Jei neveikia valdymo elementai, nedirbkite su vejamuoju.
  - ▶ Jei reikia pjauti žolę ir surinkti nupjautą žolę į žolės surinkimo dėžę, prikabinkite žolės

surinkimo dėžę taip, kaip nurodyta šioje naudojimo instrukcijoje.

- ▶ Primontuokite originalius STIHL priedus, skirtus šiai vejamajai.
- ▶ Primontuokite peilį taip, kaip nurodyta šioje naudojimo instrukcijoje.
- ▶ Primontuokite priedus taip, kaip nurodyta šioje naudojimo instrukcijoje arba priedų naudojimo instrukcijoje.
- ▶ Nekiškite jokių objektų į vejamovės angas.
- ▶ Niekada neįjunkite rakto spynelės kontaktų prie metalinių daiktų ir nesujunkite trumpuoju jungimu.
- ▶ Pakeiskite nusitrynusius arba pažeistus nurodomuosius užrašus.
- ▶ Iškilus neiššukumams, kreipkitės į STIHL prekybos atstovą.

### 4.6.2 Peilis

Peiliai yra saugūs eksploatuoti, jei atitinka toliau pateiktus reikalavimus.

- Peiliai ir tvirtinamos dalys nepažeistos.
- Peiliai nepakeitę formos.
- Peiliai tinkamai primontuoti.
- Peiliai tarpusavyje formuoja 90 ° kampą, 11.3.
- Peiliai tinkamai pagalšti.
- Peiliuose nėra nelygumų.
- Peiliai tinkamai subalansuoti.
- Ne per mažai mažiausi peilių storis ir plotis, 20.2.
- Išlaikytas galandimo kampas, 20.2.

### ▲ ISPEJIMAS

- Jei peiliai nėra saugūs eksploatuoti, gali atsilaisvinti ir būti nusviestos peilių dalys. Gali būti sunkiai sužeisti asmenys
  - ▶ Dirbkite su nepažeistais peiliais ir nepažeistomis tvirtinamomis dalimis.
  - ▶ Tinkamai įmontuokite peilius.
  - ▶ Tinkamai pagalškite peilius.
  - ▶ Jei per mažai mažiausi peilių storis ar plotis, peilius pakeiskite.
  - ▶ Paveskite subalansuoti peilius STIHL prekybos atstovui.
  - ▶ Jei iškilų neiššukumų: kreipkitės į STIHL prekybos atstovą.

## 4.7 Dirbant

### ▲ ISPEJIMAS

- Tam tikromis aplinkybėmis naudotojas nebegali dirbti susikoncentravęs. Naudotojas gali užkliūti, nugriūti ir sunkiai susižeisti.
  - ▶ Dirbkite ramiai ir apdairiai.

- ▶ Jei apšvietimo ir matomumo sąlygos prastos, nedirbkite su veėjapjove.
- ▶ Valdykite veėjapjovę tik patys.
- ▶ Venkite kliūčių.
- ▶ Neapverskite veėjapjovės.
- ▶ Dirbkite stovėdami ant žemės ir išlaikykite pusiausvyrą.
- ▶ Pasireiškus nuovargio požymiams, pasidarykite pertrauką.
- ▶ Pjaudami žolę nuokalnėse, pjaukite skersai šlaito.
- ▶ Nepjaukite žolės stačiose nuokalnėse.
- Naudotojas gali įsipjauti į besisukančius peilius. Naudotojas gali būti sunkiai sužeidžiamas.



- ▶ Nelieskite besisukančių peilių.
- ▶ Jei peiliai užsiblokavo dėl patekusio daikto, išjunkite veėjapjovę, ištraukite apsauginį raktą ir išimkite akumuliatorių. Tik tada išimkite tą daiktą.

- Jei dirbama nenaudojant važiavimo pavaros, galite netyčia įjungti važiavimo pavarą ir veėjapjovė pradės judėti. Gali būti sunkiai sužeidžiami žmonės ir padaroma materialinės žalos.
  - ▶ Valdykite važiavimo pavaros įjungimo rankeną tik tada, kai reikia įjungti važiavimo pavarą.
- Jei veėjapjovė dirbant pasikeičia ir pradeda neįprastai veikti, veėjapjovę gali būti nebesaugu eksploatuoti. Gali būti sunkiai sužeidžiami žmonės ir padaroma materialinės žalos.
  - ▶ Nutraukite darbą, ištraukite apsauginį raktą, išimkite akumuliatorių ir kreipkitės į STIHL prekybos atstovą.
- Dirbant veėjapjovę gali vibruoti.
  - ▶ Mūvėkite pirštines.
  - ▶ Darykite pertraukas.
  - ▶ Atsiradus kraujotakos sutrikimo požymių, kreipkitės į gydytoją.
- Jei dirbant peilis kliudo pašalinį objektą, jis arba jo dalys gali būti dideliu greičiu išsviedžiami į orą. Gali būti sužeidžiami žmonės ir padaroma materialinės žalos.
  - ▶ Pašalinkite pašalinius objektus iš darbo zonos.
- Atleidus pjovimo režimo įjungimo rankeną peiliai dar kurį laiką sukasi. Gali būti sunkiai sužeidžiami žmonės.
  - ▶ Palaukite, kol peiliai nustos sukstis.
- Besisukantiems peiliams kliudžius kietą objektą gali atsirasti kibirkščių. Degioje aplinkoje kibirkštys gali sukelti gaisrą. Gali būti sunkiai arba mirtinai sužeidžiami žmonės bei padaroma materialinės žalos.
  - ▶ Nedirbkite degioje aplinkoje.

- Jei dirbant peiliai kliudo pašalinį objektą, jis gali pažeisti peilius arba pakeisti jų padėtį.
  - ▶ Jei dirbant peiliai kliudė objektą, išjunkite veėjapjovę ir patikrinkite ją bei peilius.
- Nesaugiai ant nuokalnės pastatyta veėjapjovė gali nuriedėti. Gali būti sužeidžiami žmonės ir padaroma materialinės žalos.
  - ▶ Paleiskite veėjapjovę iš rankų tik tuomet, kai ji stovi ant lygaus paviršiaus ir negali nuriedėti.
- Prie valdymo rankenos pritvirtinus daiktų, veėjapjovė gali apvirsti dėl papildomo svorio. Gali būti sužeidžiami žmonės ir padaroma materialinės žalos.
  - ▶ Netvirtinkite prie valdymo rankenos jokių daiktų.

## ▲ PAVOJUS

- Jei dirbama aplinkoje, kurioje yra elektros laidų, peiliai gali kliudyti elektros laidus ir juos pažeisti. Naudotojas gali būti sunkiai arba mirtinai sužeidžiamas.
  - ▶ Nedirbkite aplinkoje, kurioje yra elektros laidų.
- Dirbant per perkūniją, naudotoją gali partrenkti žaibas. Naudotojas gali būti sunkiai arba mirtinai sužeidžiamas.
  - ▶ Griudėjęnt perkūnijai, nedirbkite.

## 4.8 Gabenimas

### ▲ ISPEJIMAS

- Gabenama veėjapjovė gali apvirsti arba judėti. Gali būti sužeisti asmenys ir padaryta materialinė žala.
  - ▶ Ištraukite apsauginį raktą.
  - ▶ Išimkite akumuliatorių.
  - ▶ Įtvirtinkite veėjapjovę įtempiamaisiais diržais, dirželiais arba tinklu, kad neapvirstų ir negalėtų pajudėti.
- Jei gabenama esant išjungtai važiavimo pavarai, bet neišėmus apsauginio rakto ir akumuliatoriaus, gali netyčia įsijungti važiavimo svara, tada veėjapjovė pradės judėti. Gali būti sunkiai sužeisti asmenys ir padaryta materialinė žala.
  - ▶ Ištraukite apsauginį raktą.
  - ▶ Išimkite akumuliatorių.
- Veėjapjovė sunki. Naudotojas vienas nešdamas veėjapjovę gali susižeisti.
  - ▶ Veėjapjovę turi nešti du asmenys.

## 4.9 Laikymas

### ▲ ISPEJIMAS

- Vaikai gali neatpažinti ir neįvertinti veėjapjovės keliamo pavojaus. Vaikai gali sunkiai susižeisti.

- ▶ Ištraukite apsauginį raktą.
- ▶ Išimkite akumuliatorių.
- ▶ Vejapjovę laikykite vaikams nepasiekiamoje vietoje.
- Vejapjovės elektros kontaktai ir metalinės konstrukcinės dalys gali rūdyti dėl drėgmės. Vejapjovė gali būti pažeista.
  - ▶ Ištraukite apsauginį raktą.
  - ▶ Išimkite akumuliatorių.
  - ▶ Laikykite vejapjovę švarioje ir sausoje vietoje.
- Jei laikoma esant išjungtai važiavimo pavarai, bet neišėmus apsauginio raktą ir akumulatoriaus, gali netyčia įsijungti važiavimo pavara, tada vejapjovė pradės judėti. Gali būti sunkiai sužeisti asmenys ir padaryta materialinė žala.
  - ▶ Ištraukite apsauginį raktą.
  - ▶ Išimkite akumuliatorių.

#### 4.10 Valymas, techninė priežiūra ir remontas

### ▲ ISPEJIMAS









- Jei valoma, atliekami techninės priežiūros darbai ar remontuojama neišėmus apsauginio raktą ir akumulatoriaus, gali netyčia įsijungti peiliai. Gali būti sunkiai sužeidžiami žmonės ir padaroma materialinės žalos.
  - ▶ Ištraukite apsauginį raktą.
  - ▶ Išimkite akumuliatorių.
- Jei valoma, atliekami techninės priežiūros darbai ar remontuojama esant išjungtai važiavimo pavarai, bet neišėmus apsauginio raktą ir akumulatoriaus, gali netyčia įsijungti važiavimo pavara ir vejapjovė gali pradėti judėti. Gali būti sunkiai sužeidžiami žmonės ir padaroma materialinės žalos.
  - ▶ Ištraukite apsauginį raktą.
  - ▶ Išimkite akumuliatorių.
- Stiprūs plovikliai, valant naudojama vandens srovė arba smailūs daiktai gali pažeisti vejapjovę arba peilius. Netinkamai valant vejapjovę arba peilius, gali tinkamai nebeveikti konstrukcinės dalys ir saugos įtaisai. Gali būti sunkiai sužeidžiami žmonės.
  - ▶ Valykite vejapjovę ir peilius, kaip nurodyta šioje naudojimo instrukcijoje.
- Netinkamai atliekant vejapjovės arba peilių techninės priežiūros ar remonto darbus, gali tinkamai nebeveikti konstrukcinės dalys ir saugos įtaisai. Gali būti sunkiai arba mirtinai sužalojami žmonės.
  - ▶ Patys neatlikite techninės priežiūros ir nerenontuokite vejapjovės.

- ▶ Jei reikia atlikti vejapjovės techninės priežiūros ar ją remonto darbus, kreipkitės į STIHL prekybos atstovą.
- ▶ Atlikite peilių techninės priežiūros darbus, kaip nurodyta šioje naudojimo instrukcijoje.
- Valant, remontuojant peilius ar atliekant jų techninės priežiūros darbus, peiliai gali judėti. Judant vienam peiliui sukasi ir kitas. Naudotojas gali įsijauti į aštrias briaunas ir susižeisti.
  - ▶ Mūvėkite darbinės pirštines iš atsparios medžiagos.
- Galandami peiliai neturi įkaisti. Naudotojas gali nusideginti.
  - ▶ Palaukite, kol peiliai atvės.
  - ▶ Mūvėkite darbinės pirštines iš atsparios medžiagos.

## 5 Vejapjovės paruošimas naudoti

### 5.1 Vejapjovės paruošimas naudoti

Kaskart prieš pradėdant dirbti reikia atlikti toliau pateiktus veiksmus.

- ▶ Įsitinkinkite, kad šios konstrukcinės dalys saugios eksploatuoti:
  - vejapjovė,  4.6.1;
  - peilis,  4.6.2;
  - akumulatorius, kaip nurodyta akumulatoriaus skyriaus ADA 700 naudojimo instrukcijoje ir akumulatoriaus STIHL AP saugos nuorodose.
- ▶ Patikrinkite akumuliatorių, kaip nurodyta akumulatoriaus skyriaus ADA 700 naudojimo instrukcijoje ir akumulatoriaus STIHL AP saugos nuorodose.
- ▶ Visiškai įkraukite akumuliatorių, kaip nurodyta įkroviklių STIHL AL 101, 300, 500 naudojimo instrukcijose.
- ▶ Nuvalykite vejapjovę,  16.2.
- ▶ Patikrinkite peilį,  11.2.
- ▶ Atlenkite ir nustatykite valdymo rankeną,  7.1.
- ▶ Jei pjaunama ir nupjauta žolė renkama į žolės surinkimo dėžę, užkabinkite žolės surinkimo dėžę,  6.1.2.
- ▶ Jei pjaunama ir pjaunama žolė išmetama gale, nukabinkite žolės surinkimo dėžę,  6.1.3.
- ▶ Nustatykite pjovimo aukštį,  12.2.



- ▶ Patikrinkite valdymo elementus, 11.1.
  - ▶ Jei tikrinant valdymo elementus valdymo bloke raudonai mirksi įspėjamasis trikampio formos ženklas, ištraukite apsauginį raktą, išimkite akumuliatorių ir kreipkitės į STIHL prekybos atstovą. Vejapjovėje įvyko triktis.
- ▶ Jei neišeina atlikti šių veiksmų, nenaudokite vejapjovės ir kreipkitės į STIHL prekybos atstovą.

## 6 Vejapjovės surinkimas

### 6.1 Žolės surinkimo dėžės surinkimas, užkabinimas ir nukabinimas

#### 6.1.1 Žolės surinkimo dėžės surinkimas

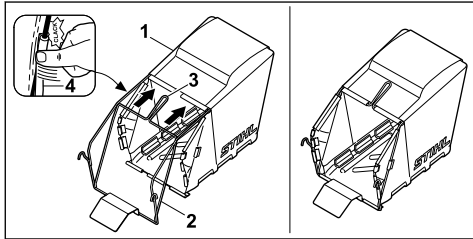

- ▶ Traukite audeklą (1) rėmu (2) taip, kad pagrindo plokštė atsidurtų apačioje, o rankena (3) – audeklo išorinėje pusėje.
- ▶ Spauskite plastikines detales (4) rėme. Plastikinės detalės užsifiksuoja pasigirdus spragtelėjimui.

#### 6.1.2 Žolės surinkimo dėžės užkabinimas

- ▶ Vejapjovės išjungimas
- ▶ Pastatykite vejapjovę ant lygaus paviršiaus.

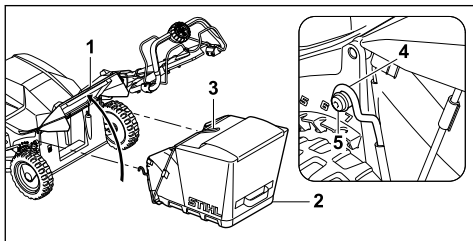

- ▶ Atidarykite ir prilaikykite žolės išmetimo įrenginio dangtį (1).
- ▶ Suimkite žolės surinkimo dėžę (2) už rankenos (3) ir užkabinkite kablį (4) ant ašies (5).
- ▶ Uždėkite žolės išmetimo įrenginio dangtį (1) ant žolės surinkimo dėžės (2).

### 6.1.3 Žolės surinkimo dėžės nukabinimas

- ▶ Išjunkite vejapjovę.
- ▶ Pastatykite vejapjovę ant lygaus paviršiaus.
- ▶ Atidarykite ir prilaikykite žolės išmetimo įrenginio dangtį.
- ▶ Nuimkite žolės surinkimo dėžę keldami už rankenos aukštyn.
- ▶ Uždarykite žolės išmetimo įrenginio dangtį.

## 7 Vejapjovės nustatymas naudotojui

### 7.1 Valdymo rankenos nustatymas

- ▶ Išjunkite vejapjovę, ištraukite apsauginį raktą ir išimkite akumuliatorių.
- ▶ Pastatykite vejapjovę ant lygaus paviršiaus.

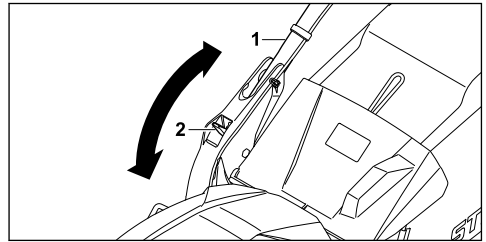

- ▶ Laikykite valdymo rankeną (1).
- ▶ Spauskite žemyn svirtį (2) ir laikykite nuspaustą.
- ▶ Nustatykite valdymo rankeną (1) į pageidaujamą padėtį.
- ▶ Atleiskite svirtį (2) ir įsitinkinkite, kad valdymo rankena vėl iki galo užsifiksavo.

### 7.2 Valdymo rankenos sulenkimas

Valdymo rankeną galite sulenkti, kad, gabendami ir laikydami įrenginį, sutaupytumėte vietos.

- ▶ Išjunkite vejapjovę, ištraukite apsauginį raktą ir išimkite akumuliatorių.
- ▶ Pastatykite vejapjovę ant lygaus paviršiaus.
- ▶ Laikykite nuspaustą svirtį.
- ▶ Į priekį palenkite valdymo rankeną.

## 8 Akumulatoriaus įdėjimas ir išėmimas

### 8.1 Akumulatoriaus įdėjimas

- ▶ Ištraukite apsauginį raktą.
- ▶ Pastatykite vejapjovę ant lygaus paviršiaus.

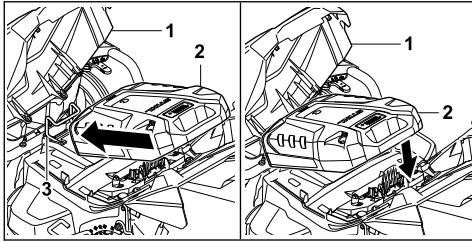

- ▶ Atidarykite atlenkiamąjį dangtį (1).
- ▶ Įdėkite akumuliatorių (2) į laikiklį (3).
- ▶ Spauskite akumuliatorių (2) žemyn. Akumuliatorius (2) užsifiksuoja pasigirdus spragtelėjimui.
- ▶ Uždarykite atlenkiamąjį dangtį (1).

## 8.2 Akumuliatoriaus išėmimas

- ▶ Pastatykite vejapjovę ant lygaus paviršiaus.

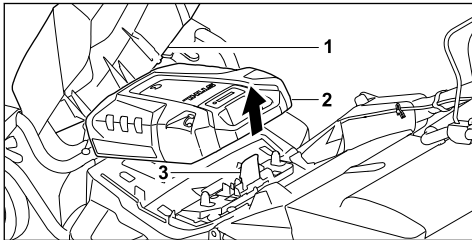

- ▶ Atidarykite atlenkiamąjį dangtį (1).
- ▶ Spauskite fiksavimo svirtį (3) ir laikykite nuspausta.
- ▶ Akumuliatorius (2) atfiksuetas, jį galima išimti.
- ▶ Uždarykite atlenkiamąjį dangtį (1).

## 9 Apsauginio raktų įkišimas ir ištraukimas

### 9.1 Apsauginio raktų įkišimas

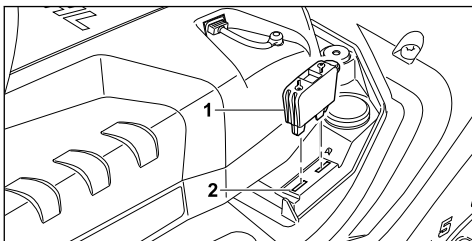

- ▶ Atidarykite atlenkiamąjį dangtį.
- ▶ Įkiškite apsauginį raktą (1) į raktų spynelę (2).
- ▶ Uždarykite atlenkiamąjį dangtį.

### 9.2 Apsauginio raktų ištraukimas

- ▶ Atidarykite atlenkiamąjį dangtį.

- ▶ Ištraukite apsauginį raktą.
- ▶ Uždarykite atlenkiamąjį dangtį.
- ▶ Apsauginį raktą laikykite vaikams nepasiekiamoje vietoje.

## 10 Vejapjovės įjungimas ir išjungimas

### 10.1 Vejapjovės aktyvinimas

- ▶ Pastatykite vejapjovę ant lygaus paviršiaus.

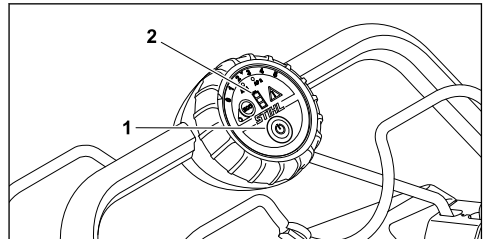

- ▶ Paspauskite įjungimo mygtuką (1). Vejapjovė aktyvi. Šviesos diodai (2) rodo akumuliatoriaus įkrovimo būklę.

### 10.2 Peilio įjungimas ir išjungimas

#### 10.2.1 Peilių įjungimas

- ▶ Pastatykite vejapjovę ant lygaus paviršiaus.

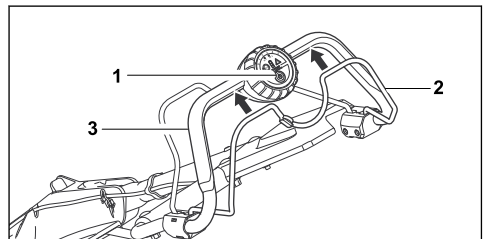

- ▶ Kaire ranka spauskite įjungimo mygtuką (1) ir laikykite nuspaude.
- ▶ Dešine ranka traukite iki galo pjovimo režimo įjungimo rankeną (2) valdymo rankenos (3) link ir taip laikykite, kad nykštys apimtų valdymo rankeną (3). Peiliai sukasi.
- ▶ Atleiskite įjungimo mygtuką (1).
- ▶ Dešine ranka laikykite valdymo rankeną (3) ir pjovimo režimo įjungimo rankeną (2), kad nykštys apimtų valdymo rankeną (3).

#### 10.2.2 Peilių išjungimas

- ▶ Atleiskite pjovimo režimo įjungimo rankeną.
- ▶ Palaukite, kol nustos sukis peiliai.

- ▶ Jei peiliai toliau sukasi, ištraukite apsauginį raktą, išimkite akumuliatorių ir kreipkitės į STIHL prekybos atstovą. Vejapjovė sugedusi.

## 10.3 Važiavimo pavaros įjungimas ir išjungimas

### 10.3.1 Važiavimo pavaros įjungimas

Sukamuoju jungikliu galima nustatyti maksimalų greitį 5 pakopomis. 5 pakopa – didžiausias maksimalus greitis. 0 pakopoje važiavimo pavarą sustoja.

Važiavimo pavaros jungimo rankena galima reguliuoti greitį tolygiai be pakopų, kol jis pakyla iki nustatyto maksimalaus greičio. Kuo labiau važiavimo pavaros jungimo rankena traukiama valdymo rankenos link, tuo didesnis greitis.

Tai, koks nustatytas greitis, turi įtakos akumuliatoriaus veikimo laikui. Kuo greitis mažesnis, tuo ilgiau veikia akumuliatorius.

- ▶ Pastatykite vejapjovę ant lygaus paviršiaus.

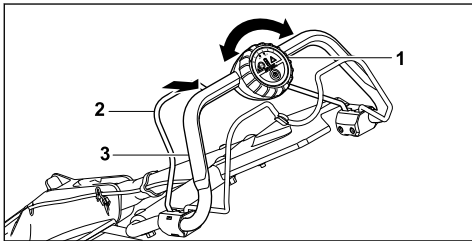

- ▶ Nustatykite sukamuoju jungikliu (1) pageidaujimą maksimalų greitį.
- ▶ Traukite kaire ranka valdymo rankenos (3) link važiavimo pavaros jungimo rankeną (2) ir taip laikykite, kad nykštys apimtų valdymo rankeną (3). Vejapjovė pajuda.

### 10.3.2 Važiavimo pavaros išjungimas

- ▶ Atleiskite važiavimo pavaros jungimo rankeną.
- ▶ Palaukite, kol vejapjovė sustos.
- ▶ Jei vejapjovė ir toliau juda, ištraukite apsauginį raktą, išimkite akumuliatorių ir kreipkitės į STIHL prekybos atstovą. Vejapjovė sugedusi.

## 11 Vejapjovės patikra

### 11.1 Aaldymo elementų patikra

#### Pjovimo režimo jungimo rankena

- ▶ Ištraukite apsauginį raktą.
- ▶ Išimkite akumuliatorių.

- ▶ Traukite iki galo valdymo rankenos link pjovimo režimo jungimo rankeną ir vėl atleiskite.
- ▶ Jei pjovimo režimo jungimo rankena sunkiai juda arba negrįžta į pradinę padėtį, nenaudokite vejapjovės ir kreipkitės į STIHL prekybos atstovą. Pjovimo režimo jungimo rankena sugedusi.

#### Važiavimo pavaros jungimo rankena

- ▶ Ištraukite apsauginį raktą.
- ▶ Išimkite akumuliatorių.
- ▶ Traukite iki galo valdymo rankenos link važiavimo pavaros jungimo rankeną ir vėl atleiskite.
- ▶ Jei važiavimo pavaros jungimo rankena sunkiai juda arba negrįžta į pradinę padėtį, nenaudokite vejapjovės ir kreipkitės į STIHL prekybos atstovą. Važiavimo pavaros jungimo rankena sugedusi.

#### Peilio įjungimas

- ▶ Įkiškite apsauginį raktą.
- ▶ Įdėkite akumuliatorių.
- ▶ Aktyvinkite vejapjovę.
- ▶ Kaire ranka spauskite įjungimo mygtuką ir laikykite nuspaudę.
- ▶ Traukite iki galo dešine ranka valdymo rankenos link pjovimo režimo jungimo rankeną ir taip laikykite, kad nykštys apimtų valdymo rankeną. Peilis sukasi.
- ▶ Jei peilis nesisuka, ištraukite apsauginį raktą, išimkite akumuliatorių ir kreipkitės į STIHL prekybos atstovą. Vejapjovėje įvyko triktis.
- ▶ Atleiskite įjungimo mygtuką ir pjovimo režimo jungimo rankeną. Peilis per kurį laiką nustos sukstis.
- ▶ Jei peilis ir toliau sukasi, ištraukite apsauginį raktą, išimkite akumuliatorių ir kreipkitės į STIHL prekybos atstovą. Vejapjovė sugedusi.



#### Važiavimo pavaros įjungimas

- ▶ Įkiškite apsauginį raktą.
- ▶ Įdėkite akumuliatorių.
- ▶ Aktyvinkite vejapjovę.
- ▶ Traukite iki galo kaire ranka valdymo rankenos link važiavimo pavaros jungimo rankeną ir taip laikykite, kad nykštys apimtų valdymo rankeną. Vejapjovė pajuda.
- ▶ Atleiskite važiavimo pavaros jungimo rankeną. Vejapjovė sustoja.
- ▶ Jei vejapjovė ir toliau juda, ištraukite apsauginį raktą, išimkite akumuliatorių ir kreipkitės į STIHL prekybos atstovą. Vejapjovė sugedusi.

## 11.2 Peilio patikra

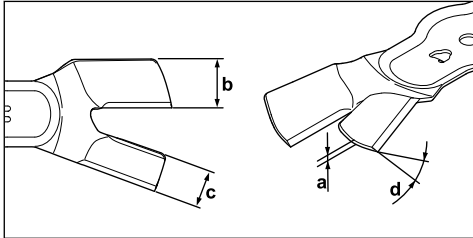
- ▶ Išjunkite vejapjovę, ištraukite apsauginį raktą ir išimkite akumuliatorių.
- ▶ Pakelkite vejapjovę,  16.1.



- ▶ Patikrinkite:
  - storį a,
  - plotį b,
  - plotį c,
  - galandimo kampą d.
- ▶ Jei per mažas mažiausias peilio storis ar plotis, peilį pakeiskite,  20.2.
- ▶ Jei neišlaikytas galandimo kampas, pagalaskite peilį,  20.2.
- ▶ Iškilus neaiškumų kreipkitės į STIHL prekybos atstovą.

## 11.3 Peilių padėties patikra

- ▶ Išjunkite vejapjovę, ištraukite apsauginį raktą ir išimkite akumuliatorių.
- ▶ Pakelkite vejapjovę,  16.1.

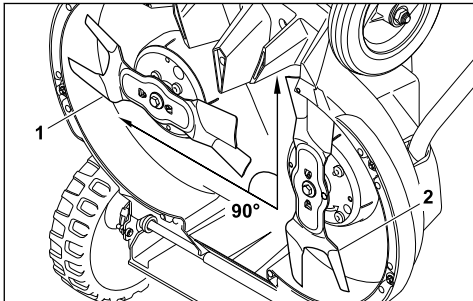

- ▶ Peilį pasukite taip, kad jis būtų pagrindui lygiagrečioje padėtyje. Antrasis peilis sukasi kartu.
- ▶ Patikrinkite, ar taisyklinga peilių padėtis vienas kito atžvilgiu
  - Būdamas nustatytas į pagrindinę padėtį peilis (1) yra lygiagrečiai pagrindui.
  - Antrasis peilis (2) yra 90° kampu kito peilio atžvilgiu.
- ▶ Jei peiliai yra nustatyti į netaisyklingą padėtį vienas kito atžvilgiu: nebenaudokite vejapjovės ir kreipkitės į STIHL prekybos atstovą.

## 12 Darbas vejapjove

### 12.1 Vejapjovės laikymas ir valdymas

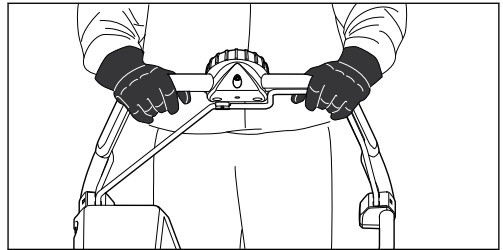

- ▶ Laikykite abiem rankomis valdymo rankeną, kad nykščiai ją apimtų.

### 12.2 Pjovimo aukščio nustatymas

Galima nustatyti 8 skirtingus pjovimo aukščius.

- 25 mm – 1 padėtis.
- 35 mm – 2 padėtis.
- 45 mm – 3 padėtis.
- 55 mm – 4 padėtis.
- 65 mm – 5 padėtis.
- 75 mm – 6 padėtis.
- 90 mm – 7 padėtis.
- 100 mm – 8 padėtis.

Padėtys nurodomos ant vejapjovės.

Pjovimo aukštis nustatomas reguliuojant visus ratus atskirai. Ratai turi būti vienodai nustatyti.

#### Pjovimo aukščio nustatymas gale

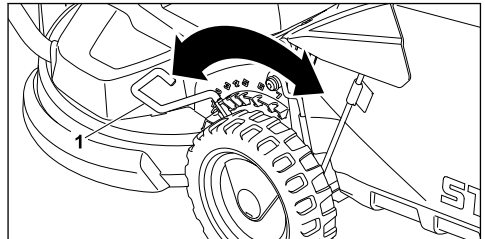

- ▶ Traukite svirtį (1) iš kiurymės ir nustatykite į pageidaujama padėtį.

### Pjovimo aukščio priekyje nustatymas

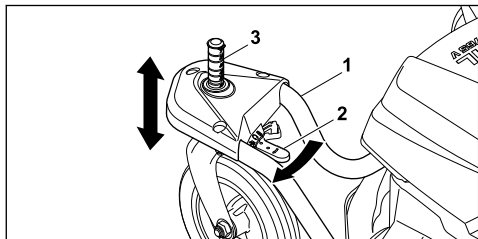

- ▶ Prilaukite ranka rato šakes (1).  
Vejapjovė negali dėl savosios masės nusileisti į žemiausią padėtį.
- ▶ Paspauskite rodyklės kryptimi atfiksavimo svirtį (2) ir laikykite.
- ▶ Nustatykite ašį (3) į pageidaujamą padėtį.
- ▶ Atleiskite atfiksavimo svirtį (2).  
Ašis (3) užsifiksuoja.

### 12.3 Priekinių ratų fiksavimas

Priekinius ratus galima atitinkamai užfiksuoti, kai reikia pjauti nuokalnėje.

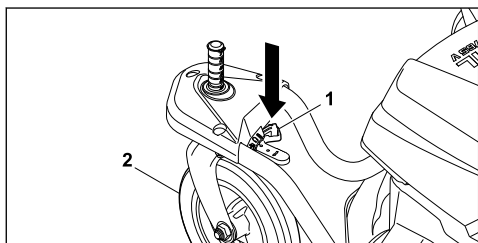

- ▶ Paspauskite mygtuką (1).
- ▶ Nustatykite priekinį ratą (2) į tiesią padėtį ir užfiksuokite.
- ▶ Užfiksuokite antrą priekinį ratą.

### Atfiksavimas

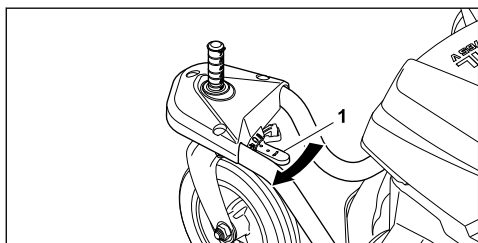

- ▶ Spauskite atfiksavimo svirtį (1) rodyklės kryptimi.

## 12.4 Taupymo (ECO) režimo įjungimas ir išjungimas

Taupymo režimas įjungiamas aktyvius vejapjovę.

Esant įjungtam taupymo režimui, vejapjovė atpažįsta esamas darbo sąlygas ir automatiškai nustato peilio sūkių skaičių.

Tokiu būdu prailginamas akumuliatoriaus veikimo laikas.

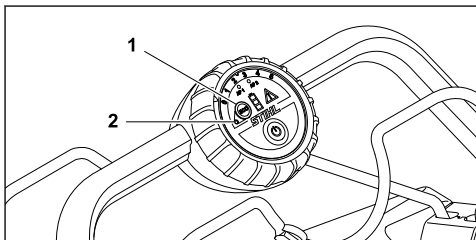

#### Taupymo režimo įjungimas

- ▶ Paspauskite mygtuką (1).  
Dega šviesos diodas (2).

#### Taupymo režimo išjungimas

- ▶ Paspauskite mygtuką (1).  
Šviesos diodas (2) nebedega.

## 12.5 Pjovimas

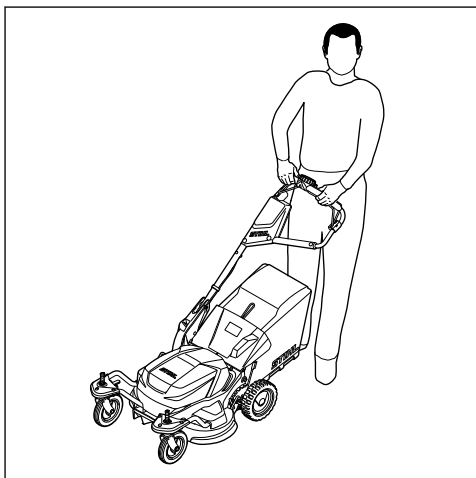

- ▶ Jei dirbama įjungus važiavimo pavarą: Vežkite kontroliuodami vejapjovę į priekį.
- ▶ Jei dirbama išjungus važiavimo pavarą, lėtai kontroliuodami stumkite vejapjovę į priekį.

## 12.6 Žolės surinkimo dėžės ištuštini- mas

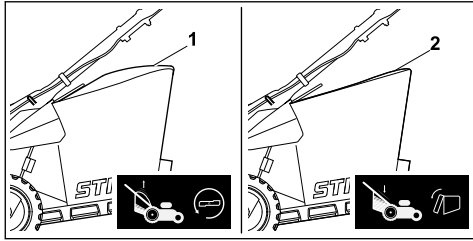

Peilio sukuriamas oro srautas pakelia žolės pripildymo matuoklį (1). Prisipildžius žolės surinkimo dėžei, oro srautas sustoja. Jei oro srautas per silpnas, žolės pripildymo matuoklis (2) grįš į rimties būseną. Tai reiškia, kad reikia ištuštinti žolės surinkimo dėžę.

Neribotas žolės pripildymo matuoklio veikimas pasiekiamas tik esant optimaliam oro srautui. Išorinis poveikis, toks kaip šlapia, tanki ar aukšta žolė, žemi pjovimo lygiai, nešvarumai ar pan. gali turėti įtakos oro srautui ir žolės pripildymo matuoklio veikimui.

- ▶ Jei žolės pripildymo matuoklis grįžta į rimties būseną: ištuštinkite žolės surinkimo dėžę.

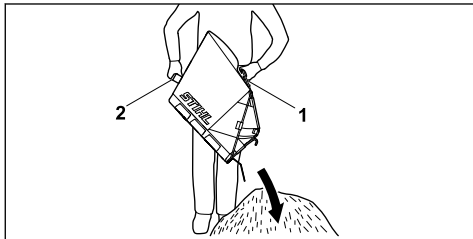

- ▶ Nuimkite žolės surinkimo dėžę keldami už rankenos (1) aukštyn.
- ▶ Laikykite kita ranka už galinės rankenos (2).
- ▶ Ištuštinkite žolės surinkimo dėžę.

## 13 Po darbo

### 13.1 Baigus dirbti

- ▶ Išjunkite vejapjovę, ištraukite apsauginį raktą ir išimkite akumuliatorių.
- ▶ Jei vejapjovė šlapia, nusausinkite ją.
- ▶ Nuvalykite vejapjovę.

## 14 Pernešimas

### 14.1 Vejapjovės gabenimas

- ▶ Išjunkite vejapjovę.  
Peilis turi nesisukti.

### Važiavimo pavaros naudojimas

- ▶ Įjunkite važiavimo pavarą.
- ▶ Kontroliuodami vežkite vejapjovę į priekį.

### Vejapjovės stūmimas

- ▶ Ištraukite apsauginį raktą ir išimkite akumuliatorių.
- ▶ Lėtai ir kontroliuodami stumkite vejapjovę į priekį.

### Vejapjovės nešimas

- ▶ Mūvėkite darbinės pirštines iš atsparios medžiagos.
- ▶ Ištraukite apsauginį raktą ir išimkite akumuliatorių.

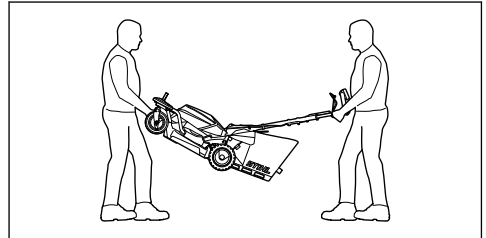

- ▶ Vienas asmuo turi laikyti vejapjovę už rato šakių priekyje abiem rankomis, kitas asmuo – abiem rankomis už valdymo rankenos.
- ▶ Vejapjovę pakelkite dviese ir neškite.

### Vejapjovės gabenimas transporto priemonėje

- ▶ Ištraukite apsauginį raktą ir išimkite akumuliatorių.
- ▶ Pastatytą vejapjovę įtvirtinkite taip, kad ji neapvirštų ir nejudėtų.

## 15 sandėliuojate

### 15.1 Vejapjovės laikymas

- ▶ Išjunkite vejapjovę, ištraukite apsauginį raktą ir išimkite akumuliatorių.
- ▶ Vejapjovę laikykite taip, kad atitiktų toliau pateiktus reikalavimus.
  - Laikykite vejapjovę vaikams nepasiekiamoje vietoje.
  - Vejapjovė švari ir sausa.
  - Vejapjovė negali apvirsti.

## 16 Valymas

### 16.1 Vejapjovės pakėlimas

- ▶ Išjunkite vejapjovę, ištraukite apsauginį raktą ir išimkite akumuliatorių.
- ▶ Pastatykite vejapjovę ant lygaus paviršiaus.
- ▶ Nukabinkite žolės surinkimo dėžę.
- ▶ Nustatykite pjovimo aukštį į aukščiausią padėtį.  12.2

- ▶ Nuleiskite valdymo rankenos viršutinę dalį į žemiausią padėtį,  7.1. Valdymo rankenos viršutinė dalis atsklęsta
- ▶ Kairiaja ranka spauskite žemyn svirtį ir laikykite nuspaudę.

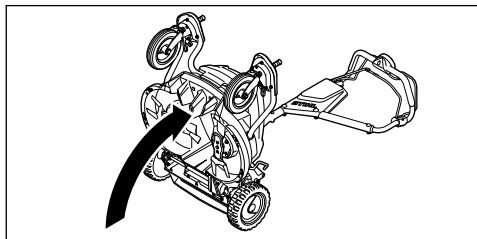

- ▶ Dešiniąja ranka laikykite vejapjovę už rato šakių ir pastatykite atlenktą atgal.

## 16.2 Vejapjovės valymas

- ▶ Išjunkite vejapjovę, ištraukite apsauginį raktą ir išimkite akumuliatorių.
- ▶ Valykite vejapjovę drėgna šluoste.
- ▶ Valykite žolės išmetimo kanalą minkštu šepetiu arba drėgna šluoste.
- ▶ Teptuku arba švelniu šepetiu nuvalykite vejapjovės elektros kontaktus.
- ▶ Nuvalykite teptuku ventilacijos angas.
- ▶ Pakelkite vejapjovę.
- ▶ Sritį aplink peilį ir peilį valykite medine lazdele, minkštu šepetiu arba drėgna šluoste.

## 17 Priežiūra

### 17.1 Peilio išmontavimas ir įmontavimas

#### 17.1.1 Peilio išmontavimas

- ▶ Išjunkite vejapjovę, ištraukite apsauginį raktą ir išimkite akumuliatorių.
- ▶ Pakelkite vejapjovę.

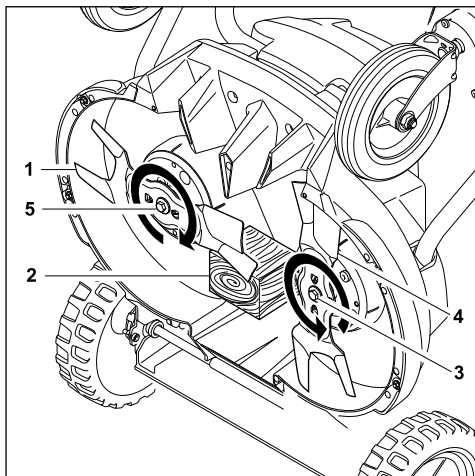

- ▶ Užblokuokite peilį (1) medžio gabalu (2).
  - ▶ Išsukite varžtą (3) sukdami rodyklės kryptimi ir nuimkite kartu su poveržle.
  - ▶ Nuimkite peilį (4).
  - ▶ Išsukite varžtą (5) sukdami rodyklės kryptimi ir nuimkite kartu su poveržle.
  - ▶ Nuimkite peilį (1).
  - ▶ Išsukite ir utilizuokite varžtus (3 ir 5) bei varžles.
- Sumontuodami peilį (1 ir 4) naudokite naujus varžtus ir varžles.

#### 17.1.2 Peilio įmontavimas

- ▶ Išjunkite vejapjovę, ištraukite apsauginį raktą ir išimkite akumuliatorių.
- ▶ Pakelkite vejapjovę.

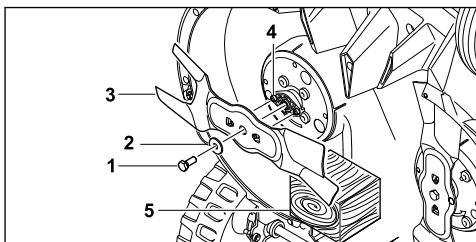

- ▶ Naują poveržlę (2) uždėkite ant naujo varžto (1).
- ▶ Paskirstykite ant peilio varžto (1) sriegio sriegių fiksavimo klijų „Loctite 243“.
- ▶ Taip uždėkite peilį (3), kad ant kontakcinio paviršiaus (4) esantys nelygumai sukibtų su peilio (3) kiaurymėmis.
- ▶ Įsukite varžtą (1) kartu su poveržle (2).
- ▶ Užblokuokite peilį (3) medžio gabalu (5).
- ▶ Varžtą (1) priveržkite 30 Nm +/- 3 Nm priveržimo momentu.

- Sumontuokite antrą peilį.

## 17.2 Peilio galandimas ir balansavimas

Norint tinkamai pagalašti ir subalansuoti peilius, reikia pasipraktikuoti.

STIHL rekomenduoja pavesti peilius pagalašti ir subalansuoti STIHL prekybos atstovui.



### ISPEJIMAS

- Peilių pjovimo briaunos aštrios. Naudotojas gali įsipjauti.
  - Mūvėkite darbinės pirštines iš atsparios medžiagos.
- Išjunkite vejaplovę, ištraukite apsauginį raktą ir išimkite akumuliatorių.
- Pastatykite vejaplovę.
- Išmontuokite peilius.
- Pagalškite peilius. Galąsdami išlaikykite galandimo kampą ir aušinkite peilį, 20.2.

## 19 Gedimų šalinimas

### 19.1 Vejaplovės arba akumulatoriaus gedimų šalinimas

Gedimas	Šviesos diodai valdymo bloke	Akumulatoriaus šviesos diodai	Priežastis	Ką daryti?
Ijungiant vejaplovę nepaleidžiama.	1 šviesos diodas įkrovimo būklės indikatoriuje mirksi žaliai.	1 šviesos diodas mirksi žaliai.	Akumulatoriaus įkrovimo būklė nepakankama.	► Įkraukite akumuliatorių.
	1 šviesos diodas įkrovimo būklės indikatoriuje šviečia raudonai.	1 šviesos diodas šviečia raudonai.	Akumuliatorius pernelyg įkaitęs arba per šaltas.	► Ištraukite apsauginį raktą. ► Išimkite akumuliatorių. ► Palaukite, kol akumuliatorius atvės arba sušils.
	Raudonai mirksi įspėjamasis trikampio formos ženklas.	3 šviesos diodai mirksi raudonai.	Vejaplovės gedimas.	► Ištraukite apsauginį raktą. ► Išimkite akumuliatorių. ► Nuvalykite vejaplovės elektros kontaktus. ► Įdėkite akumuliatorių. ► Įjunkite vejaplovę. ► Jei nepavyksta pašalinti gedimo, nenaudokite vejaplovės ir kreipkitės į STIHL prekybos atstovą.
	Įspėjamasis trikampio formos ženklas šviečia raudonai.	3 šviesos diodai šviečia raudonai.	Vejaplovė pernelyg įkaitusi.	► Ištraukite apsauginį raktą. ► Išimkite akumuliatorių. ► Palaukite, kol vejaplovė atvės.
	3 šviesos diodai įkrovimo būklės indikatoriuje šviečia raudonai.	4 šviesos diodai mirksi raudonai.	Akumulatoriaus gedimas.	► Išimkite ir vėl įdėkite akumuliatorių. ► Įjunkite vejaplovę. ► Jei nepavyksta pašalinti gedimo, nenaudokite akumulatoriaus ir kreipkitės į STIHL prekybos atstovą.

Galandami peiliai neturi pamėlynuoti.

- Įmontuokite peilius.
- Iškilus neaiškumams, kreipkitės į STIHL prekybos atstovą.

### 17.3 Peilių pavaros diržo įtempimo patikra

Vieną kartą per metus STIHL prekybos atstovui patikėkite patikrinti peilių pavaros diržo įtempimą.

## 18 Remontas

### 18.1 Vejaplovės remontas

Naudotojas pats negali remontuoti vejaplovės ir peilių.

- Jei vejaplovė arba peiliai pažeisti, nenaudokite vejaplovės arba peilių ir kreipkitės į STIHL prekybos atstovą.
- Jei nurodomieji užrašai nebeįskaitomi arba pažeisti, paveskite STIHL prekybos atstovui pakeisti nurodomuosius užrašus.



Gedimas	Šviesos diodai valdymo bloke	Akumuliatoriaus šviesos diodai	Priežastis	Ką daryti?
			Nutrūko elektros tiekimas tarp vežapjovės ir akumuliatoriaus.	<ul style="list-style-type: none"> <li>▶ Ištraukite apsauginį raktą.</li> <li>▶ Išimkite akumuliatorių.</li> <li>▶ Nuvalykite vežapjovės elektros kontaktus.</li> <li>▶ Įkiškite apsauginį raktą.</li> <li>▶ Įdėkite akumuliatorių.</li> </ul>
	Mirksi visi valdymo bloko šviesos diodai.		Nutrūko ryšys su valdymo bloku.	<ul style="list-style-type: none"> <li>▶ Ištraukite apsauginį raktą.</li> <li>▶ Išimkite akumuliatorių.</li> <li>▶ Nenaudokite vežapjovės ir kreipkitės į STIHL prekybos atstovą.</li> </ul>
			Drėgna vežapjovė arba akumuliatorius.	<ul style="list-style-type: none"> <li>▶ Ištraukite apsauginį raktą.</li> <li>▶ Išimkite akumuliatorių.</li> <li>▶ Nuvalykite vežapjovę.</li> <li>▶ Nusausinkite vežapjovę arba akumuliatorių.</li> </ul>
			Per didelis peilių pasipriešinimas.	<ul style="list-style-type: none"> <li>▶ Nustatykite didesnį pjovimo aukštį.</li> <li>▶ Įjunkite vežapjovę vietoje, kur žemesnė žolė.</li> </ul>
Neveikia važiavimo pavara.			Važiavimo pavaros gedimas.	<ul style="list-style-type: none"> <li>▶ Išimkite ir vėl įdėkite akumuliatorių.</li> <li>▶ Įjunkite važiavimo pavarą.</li> <li>▶ Jei važiavimo pavara ir toliau neveikia, kreipkitės į STIHL prekybos atstovą.</li> </ul>
Eksploatuojama vežapjovė išsijungia.	Įspėjamasis trikampio formos ženklas šviečia raudonai.	3 šviesos diodai šviečia raudonai.	Vežapjovė pernelyg įkaitusi.	<ul style="list-style-type: none"> <li>▶ Ištraukite apsauginį raktą.</li> <li>▶ Išimkite akumuliatorių.</li> <li>▶ Palaukite, kol vežapjovė atvės.</li> <li>▶ Nuvalykite vežapjovę.</li> <li>▶ Nejunkite vežapjovės per dažnai per neilgą laikotarpį.</li> <li>▶ Jei dirbama įjungus važiavimo pavarą, nustatykite mažesnę greitį.</li> <li>▶ Jei dirbama išjungus važiavimo pavarą, lėčiau eikite pirmyn.</li> <li>▶ Nustatykite didesnį pjovimo aukštį.</li> <li>▶ Pjaukite žemesnę žolę.</li> </ul>
			Peiliai yra užblokuoti.	<ul style="list-style-type: none"> <li>▶ Ištraukite apsauginį raktą.</li> <li>▶ Išimkite akumuliatorių.</li> <li>▶ Nuvalykite vežapjovę.</li> </ul>
			Elektros įrangos gedimas.	<ul style="list-style-type: none"> <li>▶ Išimkite ir vėl įdėkite akumuliatorių.</li> <li>▶ Įjunkite vežapjovę.</li> </ul>
Per trumpa vežapjovės naudojimo trukmė.			Akumuliatorius nevisiškai įkrautas.	<ul style="list-style-type: none"> <li>▶ Visiškai įkraukite akumuliatorių.</li> </ul>
			Viršyta akumuliatoriaus eksploataavimo trukmė.	<ul style="list-style-type: none"> <li>▶ Pakeiskite akumuliatorių.</li> </ul>

## 20 Techniniai daviniai

### 20.1 Vejapjovė STIHL RMA 765.0 V

Leidžiami akumulatoriai:

- STIHL AR L,
- STIHL AP kartu su dvigubu akumuliatorių skyriumi ADA 700.
- Masė be akumulatoriaus: 44 kg.
- Maksimali žolės surinkimo dėžės talpa; 80 l.
- Pjovimo plotis: 63 cm.
- Sūkių skaičius: 3300 sūk./min.
- Sūkių skaičius taupymo (ECO) režimu: 2800 sūk./min.

Veikimo laikas nurodytas adresu [www.stihl.com/battery-life](http://www.stihl.com/battery-life).

### 20.2 Peilis

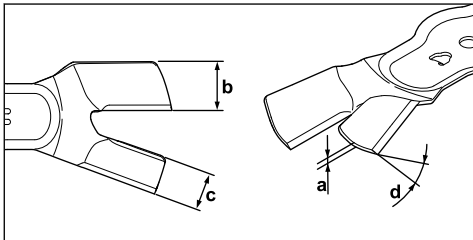

- Mažiausias storis a: 2,2 mm
- Mažiausias plotis b: 30 mm
- Mažiausias plotis c: 26 mm
- Galandimo kampas d: 30°

### 20.3 Garso ir vibracijos vertės

Koeficientinis garso slėgio lygio dydis – 3 dB(A). Koeficientinis garso galios lygio dydis – 1,2 dB(A). Koeficientinis vibracijos lygio dydis – 0,7 m/s<sup>2</sup>.

- Garso slėgio lygis  $L_{pA}$ , išmatuotas remiantis EN 60335-2-77: 84 dB(A).
- Garso galios lygis  $L_{wA}$ , išmatuotas remiantis 2000/14/EC: 92,2 dB(A).
- Vibracijos vertė  $a_{hv}$ , išmatuota remiantis EN 60335-2-77, valdymo rankena: 1,4 m/s<sup>2</sup>.

Nurodytos vibracijos vertės išmatuotos taikant standartizuotus bandymų metodus, juos galima naudoti lyginant elektrinius prietaisus. Faktinės vibracijos vertės gali skirtis nuo nurodytųjų, priklausomai nuo to, kaip prietaisas naudojamas. Nurodytas vibracijos vertes galima naudoti siekiant susidaryti pirmą įspūdį apie vibracijos lygį. Faktinis vibracijos lygis turi būti nustatytas. Nustatant gali būti atsižvelgta į laiką, kada elektrinis prietaisas būna išjungtas, ir laiką, kada jis įjungtas, bet veikia be apkrovos.

Informacija apie darbdavių direktyvos 2002/44/EC dėl vibracijos vykdymą pateikta adresu [www.stihl.com/vib](http://www.stihl.com/vib).

### 20.4 REACH

REACH pažymi ES potvarkį dėl registravimo, vertinimo ir chemikalų leistinas normas.

Informacijas apie atitikimą REACH potvarkiui (ES) Nr. rasite [www.stihl.com/reach](http://www.stihl.com/reach).

## 21 Atsarginės dalys ir priedai

### 21.1 Atsarginės dalys ir priedai

**STIHL** Šie simboliai žymi originalias STIHL atsargines dalis ir originalius STIHL priedus.

STIHL rekomenduoja naudoti originalias STIHL atsargines dalis ir originalius STIHL priedus.

Nors nuolat stebi rinką, STIHL negali įvertinti kitų gamintojų atsarginių dalių ir priedų patikimumo, saugos bei tinkamumo, todėl tokius naudojant, STIHL negali už juos garantuoti.

STIHL originalių atsarginių dalių ir STIHL originalių priedų galima įsigyti iš STIHL specializuoto prekybos atstovo.

### 21.2 Svarbios atsarginės dalys

- Kairysis pjovimo peilis: 6392 702 0100
- Dešinysis pjovimo peilis: 6392 702 0105
- Kairysis peilio varžtas: 9008 348 1800
- Dešinysis peilio varžtas: 9008 348 1801
- Poveržlė: 9307 021 0180

## 22 Utilizavimas

### 22.1 Vejapjovės utilizavimas

Informacija apie utilizavimą suteikia STIHL prekybos atstovas.

- ▶ Vejapjovė, peilius, priedus ir pakuotę reikia utilizuoti laikantis teisės aktų ir nekenkiant aplinkai.

## 23 ES- atitikties sertifikatas

### 23.1 Vejapjovė STIHL RMA 765.0 V

STIHL Tirol GmbH  
Hans Peter Stihl-Straße 5  
6336, Langkampfen

Austrija

atsakingai pareiškia, kad

- konstrukcijos tipas akumuliatorinė vejapjovė,
- gamintojo ženklas STIHL,

- tipas RMA 765.0 V,
- serijos numeris 6392

atitinka atitinkamus direktyvų 2000/14/EC, 2006/42/EC, 2014/30/EU ir 2011/65/EU nuostatus ir sukonstruotas ir pagamintas pagal gamybos datos metu galiojančias šių standartų versijas: EN 60335-1, EN 60335-2-77, EN 55014-1 ir EN 55014-2 (kai taikytina).

Igaliosios vertinimo institucijos pavadinimas ir adresas:

TÜV Rheinland LGA Products GmbH  
Tillystraße 2  
D-90431 Nürnberg  
Nustatant išmatuotojo ir garantuotojo garso galios lygį buvo laikomasi direktyvos 2000/14/EC, VIII priedo.  
– Išmatuotasis garso galios lygis – 92,2 dB(A).  
– Garantuotasis garso galios lygis – 93 dB(A).

Techniniai dokumentai saugomi „STIHL Tirol GmbH“ produktų autorizavimo skyriuje.

Pagaminimo metai ir įrenginio numeris nurodyti ant vejojavės.

Langkampfenas, 2019-06-01

„STIHL Tirol GmbH“

Einantis pareigas

Matthias Fleischer, Tyrimų ir plėtros srities vadovas

Einantis pareigas

Sven Zimmermann, Kokybės užtikrinimo srities vadovas

## 24 Saugos nuorodos naudojantis vejojave

### 24.1 Įvadas

Šiame skyriuje perteikiamos standarto EN 60335-2-77 EE priede suformuluotos bendrosios saugos nuorodos, skirtos elektra varomoms vejojavėms.

### ! ISPEJIMAS

- **Perskaitykite visas saugos nuorodas, nurodymus, peržiūrėkite visus paveikslus ir techninius duomenis, kuriuos rasite ant vejojavės.** Nesilaikant toliau pateiktų nurodymų galimas elektros smūgis, gaisras ir (arba) sunkūs sužalojimai. **Neišmeskite jokių saugos nuorodų ir nurodymų, nes jų gali prireikti ateityje.**

### 24.2 Pabandymas

- Atidžiai perskaitykite naudojimo instrukciją. Susipažinkite su valdymo detalėmis ir įrenginio tinkamo naudojimo taisyklėmis;
- jokiu būdu neleiskite vaikams ar kitiems naudojimo instrukcijos neperskaičiusiems asmenims naudotis vejojave; mažiausią naudotojo amžių gali reglamentuoti vietinės taisyklės;
- jokiu būdu nepjunkite žolės, jei arti yra žmonių, ypač vaikų, arba gyvūnų;
- atminkite, kad įrenginio valdytojas arba naudotojas atsako už žalą, padarytą kitiems asmenims arba jų nuosavybei.

### 24.3 Paruošiamosios priemonės

- Ekspluatuodami įrenginį visada avėkite tvirtus batus ir mūvėkite ilgas kelnes. Neeksplatuokite įrenginio basomis arba apsiavę lengva atvira avalyne. Venkite laisvų drabužių ar drabužių su kabančiais raišteliais ar diržais.
- Patikrinkite teritoriją, kurioje bus naudojamas įrenginys, pašalinkite iš jos visus objektus, kuriuos įrenginys galėtų sugriebti ir išsviesti į šalis.
- Prieš pradėdami naudoti visada vizualiai patikrinkite, ar pjovimo peiliai, tvirtinimo kaiščiai ir visas pjovimo blokas nenusidėvėję ar nepažeisti. Nusidėvėjusius ar pažeistus peilius ir tvirtinimo kaiščius siekiant išvengti disbalanso galima pakeisti tik dalinai. Nustrynusius arba pažeistus nurodomuosius užrašus būtina pakeisti.

### 24.4 Naudojimas

- Pjunkite žolę tik dieną arba esant geram dirbtiniam apšvietimui.
- Jei įmanoma, nenaudokite įrenginio, kai žolė šlapia.
- Nuokalnėse visada išlaikykite stabilią įrenginio padėtį.
- Stumkite arba traukite įrenginį žingsnio greičiu.

- e) Пjауките žолę skersai řlaito, joku būdu ne aukřtyn arba žemyn.
- f) Bўkite ypač atsargўs keisdami judėjimo kryptį ant řlaito.
- g) Nepjaukite žолės labai stačiose nuokalnėse.
- h) Bўkite itin atsargўs apsukdami vejapjovę ar traukdami ją į save.
- i) Sustabdykite pjovimo peilį (-ius), kai reikia paversti vejapjovę ant řono gabenant ją ne žole, perkeliant į pjaunamą plotą ir atgal.
- j) Niekuomet nenaudokite vejapjovės su apgintais apsauginiais įtaisais ar apsauginėmis grotelėmis arba be pritvirtintų apsauginių įtaisų, pavyzdžiui, be atmuřų ir (arba) be žолės surinkimo įtaisų.
- k) Atsargiai įjunkite ar užveskite paleidimo mygtuku įrenginį laikydamiesi gamintojo nurodymų. Išlaikykite pakankamą atstumą tarp pėdų ir pjovimo peilio (-ių).
- l) Įjungiant arba užvedant variklį vejapjovės negalima apversti, nebent ją reikia eigoje pakelti. Tokiu atveju verskite tik tiek, kiek neiřvengiama, ir kelkite tik tą pusę, iš kurios naudotojas valdo vejapjovę.
- m) Nepaleiskite variklio stovėdami priešais žолės) išmetimo kanalą.
- n) Joku būdu nekiřkite rankų ar kojų prie besisukančių įrenginio dalių arba po jomis. Visada laikykitės atokiau nuo žолės išmetimo angos.
- o) Veikiant varikliui joku būdu nekelkite ir neneřkite vejapjovės.
- p) Išjunkite variklį, ištraukite paleidimo raktą. Įsitinkinkite, kad visiřkai sustojo visos besisukančios dalys:
- visada, kai atsitraukiate nuo vejapjovės;
  - prieš atlaisvindami blokatorius ar valydami užsikimřusį žолės išmetimo kanalą;
  - prieš tikrindami, valydami vejapjovę ar ją reguliuodami;
  - jei buvo atsitrenkta į svetimkūnį. Patikrinkite, ar vejapjovė nepažeista, ir, prieš iš naujo įjungdami vejapjovę ir pradėdami ją dirbti, atlikite reikalingus remonto darbus.
- Jeigu vejapjovė pradeda nejprastai stipriai vibruoti, ją būtina nedelsiant patikrinti.
- Patikrinkite, ar nėra pažeidimų.
  - Atlikite reikiamus pažeistų dalių remonto darbus.
  - Prisukite ir įsukite visas varžles, kaiřčius ir varžtus.

## 24.5 Techninė priežiūra ir laikymas

- a) Pasirūpinkite, kad būtų gerai priveržtos visos varžles, kaiřčiai ir varžtai ir kad įrenginys būtų saugus naudoti.
- b) Reguliariai tikrinkite, ar žолės surinkimo įtaisas nesusidėvėjęs, ar jis vis dar gerai veikia.
- c) Susidėvėjusias arba pažeistas dalis saugumo sumetimais pakeiskite.
- d) Atkreipkite dėmesį į tai, kad kelis pjovimo peilius turinčių įrenginių pjovimo peilis judėdamas gali kartu sukti ir kitus pjovimo peilius.
- e) Nustatydami įrenginį saugokitės, kad tarp judančių pjovimo peilių ir stabilių įrenginio dalių neįstrigtų pirštai.
- f) Prieš pastatydami palaukite, kol variklis atvės.
- g) Įsidėmėkite, kad, atliekant techninės priežiūros darbus su pjovimo peiliais, pjovimo peiliai gali judėti net tada, kai įrenginys atjungtas nuo elektros energijos řaltinio.
- h) Susidėvėjusias arba pažeistas dalis saugumo sumetimais pakeiskite. Naudokite tik originalias STIHL atsargines dalis ir priedus.

## Съдържание

1	Предговор.....	350
2	Информация относно настоящото Ръководство за употреба.....	350
3	Преглед на съдържанието.....	351
4	Указания за безопасност.....	352
5	Подготвяне на косачката за употреба.....	356
6	Сглобяване на косачката.....	357
7	Настройване на косачката за потребителя.....	357
8	Поставяне и изваждане на акумулатора.....	358
9	Поставяне и изваждане на предпазния ключ.....	358
10	Включване и изключване на косачката.....	358
11	Проверка на косачката.....	359
12	Работа с косачката.....	361
13	След работа.....	362
14	Транспортиране.....	363
15	Съхранение.....	363
16	Почистване.....	363
17	Поддръжка /обслужване.....	363
18	Ремонт.....	364
19	Отстраняване на неизправности.....	365
20	Технически данни.....	366
21	Резервни части и принадлежности.....	367
22	Отстраняване /изхвърляне.....	367

23	Декларация на ЕС (EU) за съответствие .....	367
24	Указания за техническата безопасност за косачката.....	368

## 1 Предговор

Уважаеми клиенти,

Радваме се, че сте избрали изделие на фирма STIHL. Ние разработваме и произвеждаме продукти с най-високо качество в съответствие с изискванията на нашите клиенти. Така се създават продукти, които се отличават с висока надеждност дори при изключително високо натоварване.

STIHL също така държи на най-високото ниво в обслужването. Сътрудниците в специализираните ни търговски обекти са готови да ви дадат компетентна консултация и съвети, както и да поемат комплексно техническо обслужване на закупените от Вас апарати.

STIHL е категоричен привърженик на устойчивото и отговорно отношение към природата. Настоящото ръководство за употреба следва да Ви подпомогне в продължителното, сигурно и екологично използване на Вашия продукт на STIHL.

Благодарим Ви за доверието и Ви пожелаваме удоволствие от употребата на изделието от фирма STIHL.



Dr. Nikolas Stihl

**ВАЖНО! ПРОЧЕТЕТЕ ПРЕДИ УПОТРЕБА – И СЪХРАНЯВАЙТЕ.**

## 2 Информация относно настоящото Ръководството за употреба

### 2.1 Приложими документи

Тази инструкция за експлоатация е оригинална инструкция за експлоатация от производителя по смисъла на Директива 2006/42/ЕС на Европейския парламент и на Съвета.

Приложими са местните правила по техника на безопасност.

- ▶ Прочетете, разберете добре и съхранявайте допълнителните към тази инструкция за експлоатация документи:
  - Инструкция за експлоатация на акумулатор STIHL AR L
  - Инструкция за експлоатация на ADA 700
  - Инструкция за експлоатация на зарядни устройства STIHL AL 101, 300, 500
  - Указания за безопасност за акумулатор STIHL AP
  - Информация за безопасност за акумулатори STIHL и продукти с вграден акумулатор: [www.stihl.com/safety-data-sheets](http://www.stihl.com/safety-data-sheets)

### 2.2 Обозначение на предупредителни указания, които се срещат в текста

#### ОПАСНОСТ

- Това указание предупреждава за опасностите, които могат да доведат до тежки наранявания или до смърт.
  - ▶ Посочените мерки ще помогнат за предотвратяването на тежки наранявания или смърт.

#### ПРЕДУПРЕЖДЕНИЕ

- Това указание предупреждава за опасностите, които могат да доведат до тежки наранявания или до смърт.
  - ▶ Посочените мерки ще помогнат за предотвратяването на тежки наранявания или смърт.

#### УКАЗАНИЕ

- Това указание предупреждава за опасности, които могат да доведат до материални щети.
  - ▶ Посочените мерки ще помогнат за предотвратяването на материални щети.

### 2.3 Символи в текста



Този символ насочва към глава от настоящото ръководството за употреба.

## 3 Преглед на съдържанието

### 3.1 Косачка и акумулатор

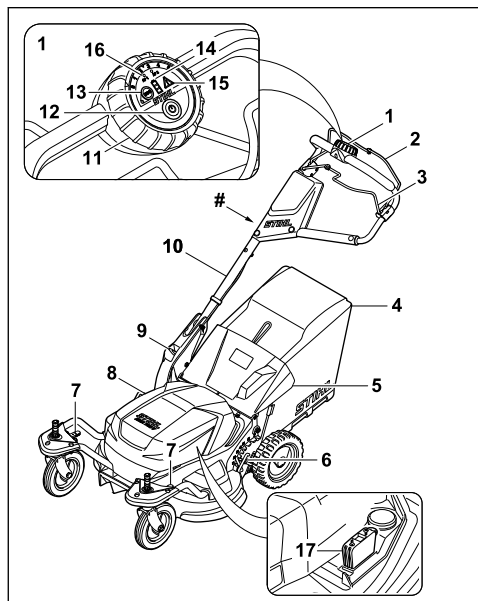

#### 1 Контролен блок

Контролният блок служи за включване на косачката, за активиране на режим ECO, за отчитане на заряда на акумулатора и за регулиране на максималната скорост. При използване на адаптера за два акумулатора ADA 700 се отчита използваният акумулатор.

#### 2 Превключващ лост за режима на косене

Заедно превключващият лост за режима на косене и бутонът за включване включват и изключват ножовете.

#### 3 Превключващ лост за задвижване на ходовата част

Превключващият лост за задвижване на ходовата част включва и изключва задвижването на ходовата част.

#### 4 Кош за трева

Кошът за трева събира окосената трева.

#### 5 Дефлектор

Дефлекторът затваря канала за изхвърляне.

#### 6 Лост

Лостът служи за регулиране на височината на косене на задните колела.

#### 7 Лост

Лостът служи за регулиране на височината на косене и фиксирането и освобождаването на предните колела.

#### 8 Клапа

Клапата покрива акумулатора и предпазния ключ.

#### 9 Лост

Лостът служи за регулиране и за сгъване на ръкохватката.

#### 10 Ръкохватка

Ръкохватката служи за държане, управление и транспортиране на косачката.

#### 11 Регулатор

Регулаторът служи за настройване на максималната скорост.

#### 12 Бутон за включване

Бутонът за включване активира косачката и заедно с превключващия лост за режима на косене включва ножовете.

#### 13 Прекъсвач за режим ECO

Прекъсвачът за режим ECO включва и изключва режима ECO.

#### 14 Индикация на състоянието на зареждане

При натискане на бутона за включване светодиодите показват състоянието на зареждане и неизправностите на акумулаторите.

#### 15 Предупредителен триъгълник

Предупредителният триъгълник посочва неизправности в косачката.

#### 16 Индикация за адаптер за два акумулатора ADA 700

Светодиодите отчитат използвания в момента акумулатор.

#### 17 Предпазен ключ

Предпазният ключ активира косачката.

#### # Табелка за мощността с машинен номер

### 3.2 Символи

Символите могат да бъдат върху косачката и акумулатора и означават следното:



Този символ обозначава предпазния ключ.



Този символ обозначава прекъсвача за режим ECO.



Този символ посочва теглото на косачката.



**LWA** Гарантирано ниво на шума съгласно Директива 2000/14/ЕС в dB(A), за да се направят звуковите емисии на продуктите сравними.



Не изхвърляйте продукта с битовите отпадъци.



Активирайте косачката и задайте максимална скорост.



Включете ножа за косене.



Включете задвижването на ходовата част.



В тази позиция лостът фиксира предните колела.



В тази позиция на лоста предните колела се движат свободно.



В тази позиция на лоста може да се настрои височината на косене на предните колела.



Кошът за трева се пълни.



Кошът за трева е пълен. Изпразнете коша за трева.

## 4 Указания за безопасност

### 4.1 Предупредителни символи

Предупредителните символи върху косачката означават следното:



Спазвайте указанията за безопасност и мерките, свързани с тях.



Прочетете, разберете добре и съхранявайте инструкцията за експлоатация.



Спазвайте указанията за безопасност относно изхвърлените от машината предмети и мерките, свързани с тях.



Не докосвайте въртящия се нож.



Изваждайте акумулатора по време на прекъсванията на работата, транспортирането, съхранението, поддръжката или ремонта.



Изваждайте предпазния ключ по време на прекъсванията на работата, транспортирането, съхранението, поддръжката или ремонта.



Спазвайте безопасното разстояние.

### 4.2 Употреба по предназначение

Косачката STIHL RMA 765 V служи за косене на трева.

Косачката се захранва от акумулатор STIHL AR L или акумулатор STIHL AP заедно с адаптера за два акумулатора ADA 700.

### ▲ ПРЕДУПРЕЖДЕНИЕ

- Акумулаторите, които не са одобрени от STIHL за косачката, могат да причинят пожари и експлозии. Това може да доведе до тежки наранявания или смърт и може да възникнат материални щети.
  - ▶ Използвайте косачката с акумулатор STIHL AR L или акумулатор STIHL AP заедно с адаптера за две батерии ADA 700.
- Ако не използвате косачката или акумулатора по предназначение, това може да доведе до сериозни телесни наранявания или смърт и материални щети.
  - ▶ Използвайте косачката така, както е описано в тази инструкция за експлоатация.
  - ▶ Използвайте акумулатора така, както е описано в инструкцията за експлоатация на акумулатора STIHL AR L или инструкцията за експлоатация на адаптера за два акумулатора ADA 700.

### 4.3 Изисквания към потребителя

### ▲ ПРЕДУПРЕЖДЕНИЕ

- Потребителите без инструктаж не могат да разпознаят или преценят опасностите, възникващи от косачката. Потребителят или други лица могат да бъдат сериозно ранени или убити.
  - ▶ Прочетете, разберете добре и съхранявайте инструкцията за експлоатация.

- ▶ Ако косачката се дава на друг човек: предоставете инструкцията за експлоатация заедно с уреда.
- ▶ Уверете се, че потребителят отговаря на следните изисквания:
  - Потребителят е отпочинал.
  - Потребителят има физическа, сетивна и психическа способност да обслужва косачката и да работи с нея. Ако потребителят има ограничена физическа, сетивна или психическа възможност за това, той трябва да работи под надзора и според указанията на отговорно лице.
  - Потребителят може да разпознае и прецени опасностите, свързани с косачката.
  - Потребителят е наясно, че е отговорен при възникнали злополуки и щети.
  - Потребителят е пълнолетен или е бил обучен за съответната професия според националните разпоредби и под съответния надзор.
  - Потребителят е получил инструкция от специализиран търговец на STIHL или квалифицирано лице, преди да използва косачката за първи път.
  - Потребителят не е под влияние на алкохол, лекарства или наркотици.
- ▶ Ако възникнат неясноти: обърнете се към специализиран търговец на STIHL.
- ▶ Носете предпазни ръкавици, изработени от устойчив материал.
- Ако потребителят носи неподходящи обувки, той може да се подхлъзне. Потребителят може да бъде наранен.
  - ▶ Носете стабилни, затворени обувки с нехлъзгаща се подметка.
- По време на заточването на ножовете могат да бъдат изхвърлени частици от материала. Потребителят може да бъде наранен.
  - ▶ Носете плътно прилягащи предпазни очила. Подходящите предпазни очила се тестват съгласно стандарт EN 166 или съгласно националните разпоредби и се предпагат със съответната маркировка в търговската мрежа.
  - ▶ Носете предпазни ръкавици, изработени от устойчив материал.

## 4.5 Работна зона и среда

### ▲ ПРЕДУПРЕЖДЕНИЕ

- Външните лица, децата и животните не могат да разпознаят и преценят опасностите, свързани с косачката и изхвърляните от нея предмети. Външните лица, децата и животните могат да бъдат сериозно наранени и да възникнат имуществени щети.
  - ▶ Не допускайте външни лица, деца и животни в района на работа с уреда.



- ▶ Поддържайте дистанция спрямо предмети.
- ▶ Не оставяйте косачката без надзор.
- ▶ Уверете се, че децата не могат да играят с косачката.
- Електрическите компоненти на косачката могат да създадат искри. Искрите могат да причинят пожари и експлозии в леснозапалима или експлозивна среда. Това може да доведе до тежки наранявания или смърт и може да възникнат материални щети.
  - ▶ Не работете в леснозапалима или експлозивна среда.

## 4.4 Облекло и оборудване

### ▲ ПРЕДУПРЕЖДЕНИЕ

- По време на работа предмети могат да бъдат изхвърлени с висока скорост. Потребителят може да бъде наранен.
  - ▶ Носете дълъг панталон от устойчива материя.
- По време на работата може да се вдигне прах. Вдишаният прах може да увреди Вашето здраве и да причини алергични реакции.
  - ▶ Ако се вдигне прах: носете маска за защита против прах.
- Неподходящото облекло може да се оплете в дървета, храсти или в косачката. Потребителите без подходящо облекло могат да бъдат сериозно наранени.
  - ▶ Носете плътно прилепнало облекло.
  - ▶ Махнете шаловете и бижутата.
- По време на почистването, поддръжката или транспорта потребителят може да влезе в контакт с ножа. Потребителят може да бъде наранен.

## 4.6 Състояние, съответстващо на изискванията за безопасност

### 4.6.1 Косачка

- Косачката е в безопасно състояние, ако следните условия са изпълнени:
- Косачката не е повредена.
  - Косачката е чиста.



- командните елементи функционират и нямат изменения.
- Ако ще косите и окосената трева трябва да се събира в коша за трева: кошът за трева е закачен правилно.
- Ако ще косите и окосената трева трябва да се изхвърля отзад: кошът за трева е откочен и дефлекторът е затворен.
- Ножът е правилно монтиран.
- Монтирани са оригинални принадлежности на STIHL за тази косачка.
- принадлежностите са правилно монтирани.



## ▲ ПРЕДУПРЕЖДЕНИЕ

- В небезопасно състояние компонентите не могат да функционират правилно и съоръженията за безопасност не работят. Има опасност от тежки наранявания или смърт.
  - ▶ Работете с косачка без неизправности.
  - ▶ Ако косачката е замърсена: почистете косачката.
  - ▶ Не модифицирайте косачката.
  - ▶ Ако командните елементи не функционират: не работете с косачката.
  - ▶ Ако ще косите и окосената трева трябва да се събира в коша за трева: закачете коша за трева, както е описано в тази инструкция за експлоатация.
  - ▶ Монтирайте оригинални принадлежности на STIHL за тази косачка.
  - ▶ Монтирайте ножа така, както е описано в тази инструкция за експлоатация.
  - ▶ Монтирайте принадлежностите, както е описано в тази инструкция за експлоатация или в инструкцията за експлоатация на принадлежностите.
  - ▶ Не оставяйте предмети в отворите на косачката.
  - ▶ Не свързвайте и не съединявайте накъсо с метални предмети контактите на гнездото за ключа.
  - ▶ Сменяйте износените или повредени указателни табели.
  - ▶ Ако възникнат неясноти: обърнете се към специализиран търговец на STIHL.

### 4.6.2 Нож

Ножовете са в безопасно състояние, ако са изпълнени следните условия:

- Ножовете и приставките са неповредени.
- Ножовете не са деформирани.
- Ножовете са правилно монтирани.
- Ножовете са под ъгъл 90° един спрямо друг,  11.3.
- Ножовете са правилно заточени.
- Ножовете са без неравности.

- Ножовете са правилно балансирани.
- Минималната дебелина и минималната ширина на ножовете са достатъчни,  20.2.
- Ъгълът на заточване е спазен,  20.2.

## ▲ ПРЕДУПРЕЖДЕНИЕ

- При небезопасно състояние части от ножовете може да се отделят и да бъдат изхвърлени. Има опасност от тежки наранявания
  - ▶ Работете с неповредени ножове и неповредени приставки.
  - ▶ Монтирайте ножа правилно.
  - ▶ Заточете ножа правилно.
  - ▶ Ако дебелината или ширината не достигат минимално допустимите стойности: сменете ножовете.
  - ▶ Ножовете трябва да се балансират от специализиран търговец на STIHL.
  - ▶ Ако възникнат неясноти: обърнете се към специализиран търговец на STIHL.

## 4.7 Работа

### ▲ ПРЕДУПРЕЖДЕНИЕ

- Потребителят не може да продължи да работи концентрирано в определени ситуации. Потребителят може да се спъне, да падне и да се нарани сериозно.
  - ▶ Работете спокойно и обмислено.
  - ▶ Ако осветеността и видимостта са лоши: не работете с косачката.
  - ▶ Управлявайте косачката сами.
  - ▶ Внимавайте за препятствия.
  - ▶ Не наклоняйте косачката.
  - ▶ Работете здраво стъпили на земята и поддържайте равновесие.
  - ▶ Ако се появят признаци на умора: направете почивка.
  - ▶ Ако косите по наклон: косете напречно на склона.
  - ▶ Не косете по стръмни склонове.
- Въртящите се ножове могат да порежат потребителя. Потребителят може да се нарани сериозно.
  - ▶ Не докосвайте въртящите се ножове.
  - ▶ Ако ножовете са блокирани от предмет: изключете косачката, извадете предпазния ключ и извадете акумулатора. Едва след това отстранете предмета.
- Ако работите без задвижване на ходовата част, то може да се включи неволно и косачката да започне да се движи. Има



опасност от тежки наранявания и материални щети.

- ▶ Задействайте превключващия лост за задвижване на ходовата част само ако то трябва да бъде включено.
- Ако косачката започне да се държи различно или необичайно по време на работа, тя може да е в състояние, което не е безопасно. Има опасност от тежки наранявания и материални щети.
  - ▶ Спрете работата, извадете предпазния ключ, извадете акумулатора и се консултирайте със специализиран търговец на STIHL.
- По време на работа косачката може да причини вибрации.
  - ▶ Носете ръкавици.
  - ▶ Правете почивки.
  - ▶ Ако се появят признаци на проблем с кръвообращението: потърсете лекарска помощ.
- Ако по време на работа ножовете ударят чуждо тяло, то или части от него могат да бъдат повредени или изхвърлени с висока скорост. Има опасност от наранявания и материални щети.
  - ▶ Отстранете чуждите тела от работната зона.
- Когато се отпусне превключващият лост за режима на косене, ножовете продължават да се въртят за кратко. Има опасност от тежки наранявания.
  - ▶ Изчакайте, докато ножовете спрат да се въртят.
- Ако въртящите се ножове ударят твърд предмет, може да се образуват искри. Искрите могат да причинят пожар в леснозапалима среда. Това може да доведе до тежки наранявания или смърт и може да възникнат материални щети.
  - ▶ Не работете в леснозапалима среда.
- Ако по време на работа ножовете ударят чуждо тяло, те могат да бъдат повредени или позицията на ножовете може да се промени.
  - ▶ Ако ножовете ударят чуждо тяло, изключете косачката и проверете косачката и ножовете.
- Ако косачката бъде паркирана върху наклонена повърхност, тя може неволно да се плъзне. Има опасност от наранявания и материални щети.
  - ▶ Пускайте косачката само ако стои на равна повърхност и не може да се плъзне сама.

- Ако предмети са прикрепени към ръкохватката, допълнителното тегло може да доведе до преобръщане на косачката. Има опасност от наранявания и материални щети.
  - ▶ Не прикрепяйте предмети към ръкохватката.

## ▲ ОПАСНОСТ

- Ако работата се извършва в близост до кабели, провеждащи напрежение, ножовете могат да влязат в контакт с тях и да ги повредят. За потребителя има опасност от тежки наранявания или смърт.
  - ▶ Не работете в близост до кабели, провеждащи напрежение.
- Ако се работи при гръмотевична буря, потребителят може да бъде ударен от мълния. За потребителя има опасност от тежки наранявания или смърт.
  - ▶ Ако има буря: не работете.

## 4.8 Транспортиране

### ▲ ПРЕДУПРЕЖДЕНИЕ

- По време на транспорт косачката може да се преобърне или да се премести. Има опасност от наранявания и материални щети.
  - ▶ Извадете предпазния ключ.
  - ▶ Извадете акумулатора.
  - ▶ Подсигурете косачката с притягащи колани, ремъци или мрежа така, че да не се преобърне и да не може да се движи.
- Ако предпазният ключ и акумулаторът са поставени по време на транспортиране с изключено задвижване на ходовата част, задвижването на ходовата част може да бъде включено неволно и косачката да започне да се движи. Има опасност от тежки наранявания и материални щети.
  - ▶ Извадете предпазния ключ.
  - ▶ Извадете акумулатора.
- Косачката е тежка. Ако потребителят носи косачката сам, той може да бъде наранен.
  - ▶ Носете косачката по двама.

## 4.9 Съхранение

### ▲ ПРЕДУПРЕЖДЕНИЕ

- Децата може да не разпознаят и преценят опасностите, свързани с косачката. Децата може да получат тежки наранявания.
  - ▶ Извадете предпазния ключ.
  - ▶ Извадете акумулатора.

- ▶ Съхранявайте косачката на място, недостъпно за деца.
- Електрическите контакти на косачката и металните компоненти може да корозират при влага. Косачката може да се повреди.
  - ▶ Извадете предпазния ключ.
  - ▶ Извадете акумулатора.
  - ▶ Съхранявайте косачката чиста и суха.
- Ако по време на съхранението са поставени предпазният ключ и акумулаторът, задвижването на ходовата част може да бъде включено неволно и косачката да започне да се движи. Има опасност от тежки наранявания и материални щети.
  - ▶ Извадете предпазния ключ.
  - ▶ Извадете акумулатора.

## 4.10 Почистване, поддръжка и ремонт

### ▲ ПРЕДУПРЕЖДЕНИЕ





- Ако предпазният ключ и акумулаторът са поставени по време на почистването, поддръжката или ремонта, ножовете може да бъдат включени неволно. Има опасност от тежки наранявания и материални щети.
  - ▶ Извадете предпазния ключ.
  - ▶ Извадете акумулатора.
- Ако предпазният ключ и акумулаторът са поставени по време на почистването, поддръжката или ремонта, задвижването на ходовата част може да бъде включено неволно и косачката да започне да се движи. Има опасност от тежки наранявания и материални щети.
  - ▶ Извадете предпазния ключ.
  - ▶ Извадете акумулатора.
- Ако използвате силни почистващи препарати, почистване със струя вода или остри предмети, може да повредите косачката или ножовете. Ако не почистите правилно косачката или ножовете, компонентите няма да могат да функционират правилно и съоръженията за безопасност няма да работят. Има опасност от тежки наранявания.
  - ▶ Почистете косачката и ножа, както е описано в тази инструкция за експлоатация.
- Ако косачката или ножовете не са поддържани или ремонтирани правилно, компонентите може да не функционират правилно и съоръженията за безопасност може да не работят. Има опасност от тежки наранявания или смърт.





- ▶ Не правете техническа поддръжка и не ремонтирайте сами косачката.
- ▶ Ако косачката се нуждае от поддръжка или ремонт: обърнете се към специализиран търговец на STIHL.
- ▶ Поддържайте ножовете така, както е описано в тази инструкция за експлоатация.
- По време на почистването, поддръжката или ремонта на ножовете те може да се движат. Чрез движението на единия нож се задвижва и другият нож. Потребителят може да се пореже и нарани на острите режещи ръбове.
  - ▶ Носете предпазни ръкавици, изработени от устойчив материал.
- По време на заточването ножовете могат да се нагреят. Потребителят може да получи изгаряне.
  - ▶ Изчакайте, докато ножовете се охладят.
  - ▶ Носете предпазни ръкавици, изработени от устойчив материал.

## 5 Подготовка на косачката за употреба

### 5.1 Подготовка на косачката за употреба

Преди всяко начало на работа трябва да се изпълнят следните стъпки:

- ▶ Уверете се, че следните компоненти се намират в състояние, съобразено с изискванията за безопасност:
  - Косачка,  4.6.1.
  - Нож,  4.6.2.
  - Използвайте акумулатора така, както е описано в инструкцията за експлоатация на акумулатора STIHL AR L или в инструкцията за експлоатация на адаптера за два акумулатора ADA 700 и указанията за безопасност на акумулатор STIHL AP.
- ▶ Проверете акумулатора така, както е описано в инструкцията за експлоатация на акумулатора STIHL AR L или в инструкцията за експлоатация на адаптера за два акумулатора ADA 700 и указанията за безопасност на акумулатор STIHL AP.
- ▶ Заредете акумулатора напълно, както е описано в инструкцията за експлоатация на зарядни устройства STIHL AL 101, 300, 500.
- ▶ Почистете косачката,  16.2.
- ▶ Проверете ножа,  11.2.
- ▶ Разгънете и настройте ръкохватката,  7.1.

- ▶ Ако ще косите и окосената трева трябва да се събира в коша за трева: закачете коша за трева,  6.1.2.
- ▶ Ако ще косите и окосената трева трябва да се изхвърля отзад: откачете коша за трева,  6.1.3.
- ▶ Настройте височината на косене,  12.2.
- ▶ Проверете командните елементи,  11.1.
  - ▶ Ако по време на проверката на командните елементи предупредителния триъгълник върху контролния блок мига в червено: извадете предпазния ключ, извадете акумулатора и се консултирайте със специализиран търговец на STIHL. В косачката има неизправност.
- ▶ Ако стъпките не могат да бъдат изпълнени: не използвайте косачката и потърсете помощ от специализиран търговец на STIHL.

## 6 Сглобяване на косачката

### 6.1 Сглобяване, закачане и откачане на коша за трева

#### 6.1.1 Сглобяване на коша за трева

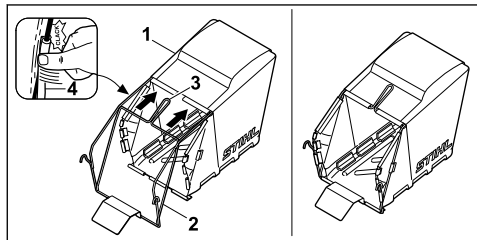

- ▶ Опънете плата (1) така върху рамката (2), че дънната плоскост да е отдолу и ръкохватката (3) да е от външната страна на плата.
- ▶ Притиснете пластмасовите профили (4) върху рамката. Пластмасовите профили се фиксират с щракване.

#### 6.1.2 Закачане на коша за трева

- ▶ Изключете косачката
- ▶ Поставете косачката на равен терен.

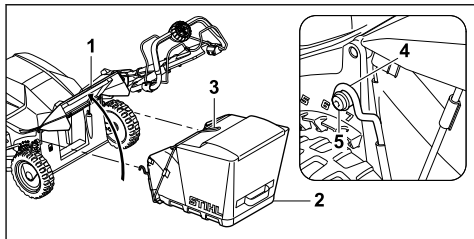

- ▶ Отворете дефлектора (1) и го задръжте.
- ▶ Хванете коша за трева (2) за ръкохватката (3) и закачете куката (4) за оста (5).
- ▶ Поставете дефлектора (1) върху коша за трева (2).

#### 6.1.3 Откачане на коша за трева

- ▶ Изключете косачката.
- ▶ Поставете косачката на равен терен.
- ▶ Отворете дефлектора и го задръжте.
- ▶ Свалете коша за трева от ръкохватката с движение нагоре.
- ▶ Затворете дефлектора.

## 7 Настройване на косачката за потребителя

### 7.1 Настройване на ръкохватката

- ▶ Изключете косачката, извадете предпазния ключ и извадете акумулатора.
- ▶ Поставете косачката на равен терен.

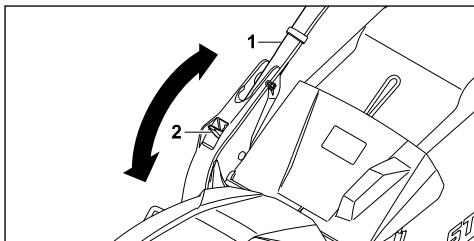

- ▶ Хванете ръкохватката (1).
- ▶ Натиснете лоста (2) надолу и го задръжте.
- ▶ Поставете ръкохватката (1) в желаната позиция.
- ▶ Пуснете лоста (2) и се уверете, че ръкохватката отново се фиксира добре.

### 7.2 Сгъване на ръкохватката

За по-компактно транспортиране или съхранение ръкохватката може да се сгъва.

- ▶ Изключете косачката, извадете предпазния ключ и извадете акумулатора.
- ▶ Поставете косачката на равен терен.
- ▶ Дръжте лоста натиснат.

- ▶ Сгънете ръкохватката напред.

## 8 Поставяне и изваждане на акумулатора

### 8.1 Поставяне на акумулатора

- ▶ Извадете предпазния ключ.
- ▶ Поставете косачката на равен терен.

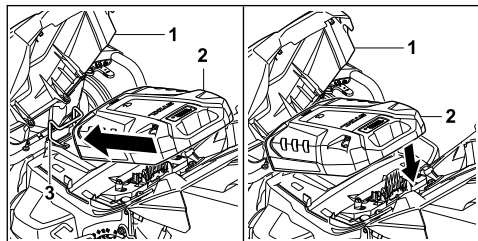

- ▶ Отворете клапата (1).
- ▶ Поставете акумулатора (2) в държача (3).
- ▶ Натиснете надолу акумулатора (2). Акумулаторът (2) се фиксира с щракване и е застопорен.
- ▶ Затворете клапата (1).

### 8.2 Изваждане на акумулатора

- ▶ Поставете косачката на равен терен.

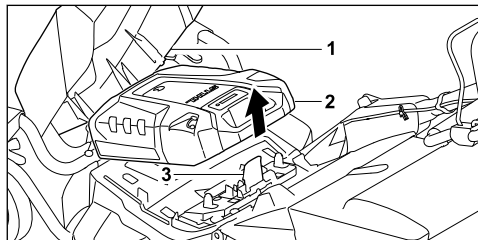

- ▶ Отворете клапата (1).
- ▶ Натиснете блокиращия лост (3) надолу и го задръжте натиснат. Акумулаторът (2) е освободен и може да бъде изваден.
- ▶ Затворете клапата (1).

## 9 Поставяне и изваждане на предпазния ключ

### 9.1 Поставяне на предпазния ключ

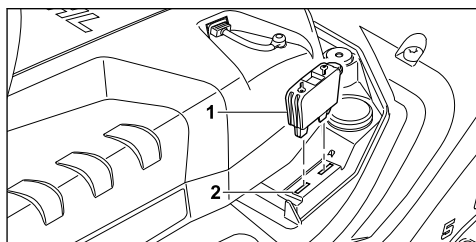

- ▶ Отворете клапата.
- ▶ Поставете предпазния ключ (1) в предвиденото за него гнездо (2).
- ▶ Затворете клапата.

### 9.2 Изваждане на предпазния ключ

- ▶ Отворете клапата.
- ▶ Извадете предпазния ключ.
- ▶ Затворете клапата.
- ▶ Съхранявайте предпазния ключ на място, недостъпно за деца.

## 10 Включване и изключване на косачката

### 10.1 Активиране на косачката

- ▶ Поставете косачката на равен терен.

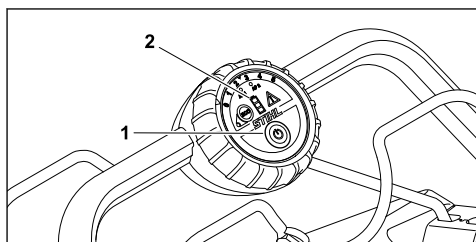

- ▶ Натиснете бутона за включване (1). Косачката е активирана. Светодиодите (2) показват състоянието на зареждане на акумулатора.

### 10.2 Включване и изключване на ножа

#### 10.2.1 Включване на ножа

- ▶ Поставете косачката на равен терен.

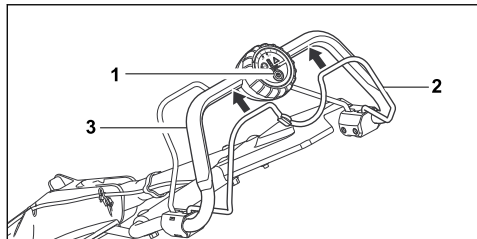

- ▶ С лявата ръка натиснете бутона за включване (1) надолу и го задръжте натиснат.
- ▶ Издърпайте превключващия лост за режима на косене (2) с дясната ръка изцяло по посока на ръкохватката (3) и го задръжте така, че палецът да обхване ръкохватката (3).  
Ножовете не се въртят.
- ▶ Пуснете бутона за включване (1).
- ▶ Задръжте ръкохватката (3) и превключващия лост за режима на косене (2) с дясната ръка така, че палецът да обхване ръкохватката (3).

### 10.2.2 Изключване на ножа

- ▶ Отпуснете превключващия лост за режима на косене.
- ▶ Изчакайте, докато ножовете спрат да се въртят.
- ▶ Ако ножовете продължат да се въртят: извадете предпазния ключ, извадете акумулатора и се консултирайте със специализиран търговец на STIHL.  
Косачката е неизправна.

## 10.3 Включване и изключване на задвижването на ходовата част

### 10.3.1 Включване на задвижването на ходовата част

С регулатора може да се настрои максималната скорост в 5 степени. Степен 5 е най-високата скорост. При степен 0 задвижването на ходовата част е дезактивирано.

С превключващия лост за задвижване на ходовата част скоростта може да се регулира безстепенно до зададената максимална скорост. Колкото повече превключващият лост за задвижване на ходовата част е издърпан към ръкохватката, толкова по-висока е скоростта.

Настроената скорост влияе на продължителността на работа на акумулатора. Колкото по-ниска е скоростта, толкова по-продължителна е работата на акумулатора.

- ▶ Поставете косачката на равен терен.

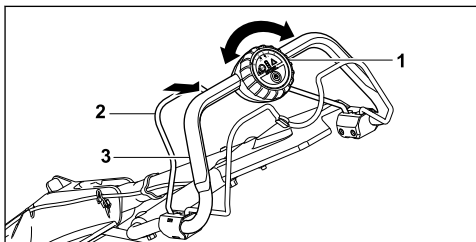

- ▶ Задайте желаната скорост чрез регулатора (1).
- ▶ Издърпайте превключващия лост за задвижване на ходовата част (2) с лявата ръка по посока на ръкохватката (3) и го задръжте така, че палецът да обхване ръкохватката (3).  
Косачката се задвижва.

### 10.3.2 Изключване на задвижването на ходовата част

- ▶ Отпуснете превключващия лост за задвижване на ходовата част.
- ▶ Изчакайте, докато косачката спре.
- ▶ Ако косачката е продължи да се движи: извадете предпазния ключ, свалете акумулатора и се консултирайте със специализиран търговец на STIHL.  
Косачката е неизправна.

## 11 Проверка на косачката

### 11.1 Проверка на командните елементи

#### Превключващ лост за режима на косене

- ▶ Извадете предпазния ключ.
- ▶ Извадете акумулатора.
- ▶ Издърпайте превключващия лост за режима на косене изцяло по посока на ръкохватката и отново го отпуснете.
- ▶ Ако превключващият лост за режима на косене е трудноподвижен или не се връща в изходна позиция: не използвайте косачката и потърсете помощ от специализиран търговец на STIHL.  
Превключващият лост за режима на косене е неизправен.

#### Превключващ лост за задвижване на ходовата част

- ▶ Извадете предпазния ключ.
- ▶ Извадете акумулатора.

- ▶ Издърпайте превключващия лост за задвижване на ходовата част изцяло по посока на ръкохватката и отново го отпуснете.
- ▶ Ако превключващият лост за задвижване на ходовата част е трудноподвижен или не се връща в изходна позиция: не използвайте косачката и потърсете помощ от специализиран търговец на STIHL. Превключващият лост за задвижване на ходовата част е неизправен.

### Включване на ножа

- ▶ Поставете предпазния ключ.
- ▶ Поставете акумулатора.
- ▶ Активирайте косачката.
- ▶ С лявата ръка натиснете бутона за включване надолу и го задръжте натиснат.
- ▶ Издърпайте превключващия лост за режима на косене с дясната ръка изцяло по посока на ръкохватката и го задръжте така, че палецът да обхване ръкохватката. Ножът се завърта.
- ▶ Ако ножът не се върти: извадете предпазния ключ, извадете акумулатора и се консултирайте със специализиран търговец на STIHL. В косачката има неизправност.
- ▶ Отпуснете бутона за включване и превключващия лост за режима на косене. След кратко изчакване ножът спира да се върти.
- ▶ Ако ножът продължи да се върти: извадете предпазния ключ, извадете акумулатора и се консултирайте със специализиран търговец на STIHL. Косачката е неизправна.

### Включване на задвижването на ходовата част



- ▶ Поставете предпазния ключ.
- ▶ Поставете акумулатора.
- ▶ Активирайте косачката.
- ▶ Издърпайте превключващия лост за задвижване на ходовата част с лявата ръка изцяло по посока на ръкохватката и го задръжте така, че палецът да обхване ръкохватката. Косачката се задвижва.
- ▶ Отпуснете превключващия лост за задвижване на ходовата част. Косачката спира да се движи.
- ▶ Ако косачката е продължи да се движи: извадете предпазния ключ, извадете акумулатора и се консултирайте със специализиран търговец на STIHL.

Косачката е неизправна.

## 11.2 Проверка на ножа

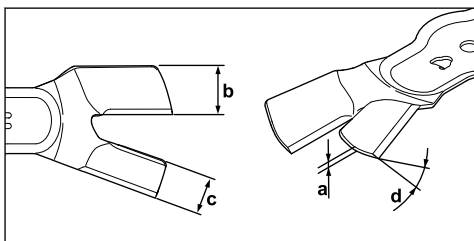
- ▶ Изключете косачката, извадете предпазния ключ и извадете акумулатора.
- ▶ Изправете косачката,  16.1.



- ▶ Измерете следното:
  - Дебелина a
  - Ширина b
  - Ширина c
  - Ъгъл на заточване d
- ▶ Ако дебелината или ширината не достигат минимално допустимите стойности: сменете ножа,  20.2.
- ▶ Ако ъгълът на заточване не е спасен: заточете ножа,  20.2.
- ▶ Ако възникнат неясноти: обърнете се към специализиран търговец на STIHL.

## 11.3 Проверка на позицията на ножа

- ▶ Изключете косачката, извадете предпазния ключ и извадете акумулатора.
- ▶ Изправете косачката,  16.1.

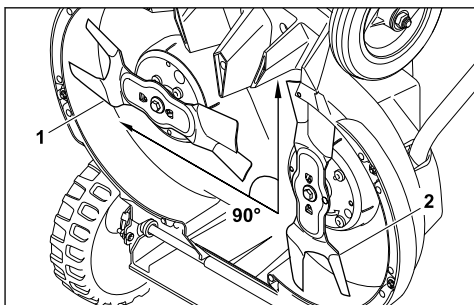

- ▶ Завъртете единия нож така, че да е успореден на земята. Вторият нож се върти заедно с първия.
- ▶ Проверка на правилната позиция на двата ножа един спрямо друг
  - В основната позиция един нож (1) се намира успоредно на земята.
  - Вторият нож (2) е под ъгъл 90° спрямо другия нож.

- ▶ Ако ножовете не се намират в правилната позиция един спрямо друг: не използвайте повече косачката и потърсете помощ от специализиран търговец на STIHL.

## 12 Работа с косачката

### 12.1 Държане и водене на косачката

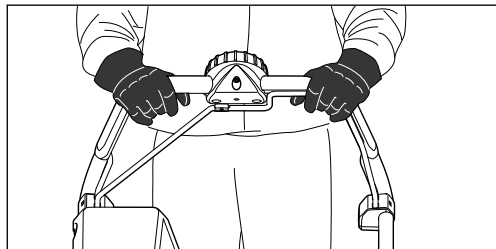

- ▶ Дръжте ръкохватката с две ръце така, че палците да я обхващат.

### 12.2 Настройване на височината на косене

Височината на косене може да бъде настроена на 8 степени:

- 25 мм = позиция 1
- 35 мм = позиция 2
- 45 мм = позиция 3
- 55 мм = позиция 4
- 65 мм = позиция 5
- 75 мм = позиция 6
- 90 мм = позиция 7
- 100 мм = позиция 8

Позициите са посочени върху косачката.

Височината на косене може да се настрои индивидуално за всяко колело. Настройката на колелата трябва да е идентична.

#### Настройка на височината на косене отзад

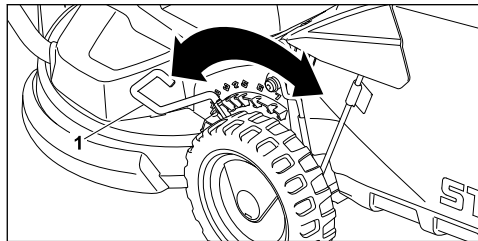

- ▶ Извадете лоста (1) от гнездото и го поставете в желаната позиция.

#### Настройка на височината на косене отпред

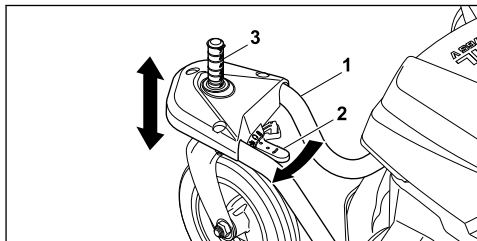

- ▶ Задръжте с ръка лоста на колелото (1). Косачката не може да падне до най-ниската позиция чрез собственото си тегло.
- ▶ Натиснете и задръжте лоста за освобождаване (2) по посока на стрелката.
- ▶ Поставете оста (3) в желаната позиция.
- ▶ Пуснете лоста за освобождаване (2). Оста (3) ще се фиксира.

### 12.3 Фиксиране на предните колела

Предните колела може да се фиксират за косене по склон.

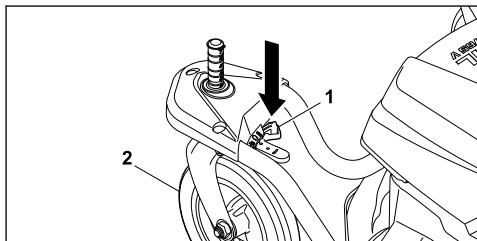

- ▶ Натиснете бутона (1).
- ▶ Регулирайте предното колело (2) в права позиция и го фиксирайте.
- ▶ Фиксирайте и второто предно колело.

#### Премахване на фиксирането

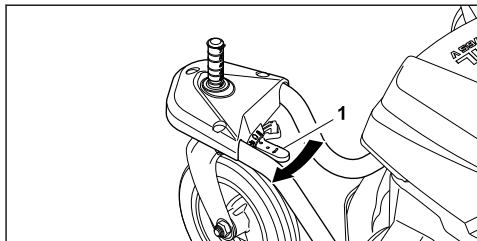

- ▶ Натиснете лоста за освобождаване (1) по посока на стрелката.



## 12.4 Включване и изключване на режим ECO

Режим ECO е включен след активиране на косачката.

Когато режимът ECO е включен, косачката разпознава текущите работни условия и автоматично задава оборотите на ножа.

Така издръжливостта на акумулатора може да бъде удължена.

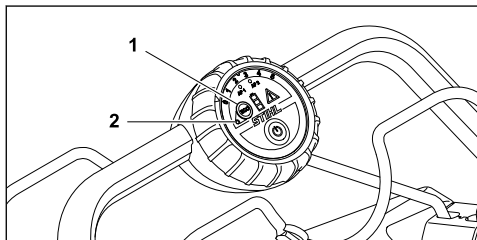

### Включване на режим ECO

- ▶ Натиснете бутона (1).
- Светодиодът (2) свети.

### Изключване на режим ECO

- ▶ Натиснете бутона (1).
- Светодиодът (2) не свети.

## 12.5 Косене

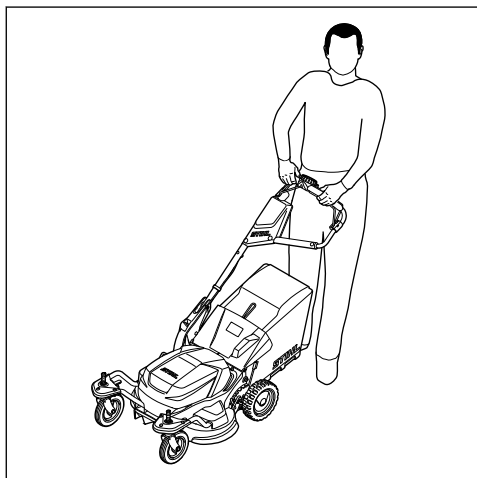

- ▶ Ако се работи с включено задвижване на ходовата част: управлявайте контролирано косачката напред.
- ▶ Ако се работи с изключено задвижване на ходовата част: бавно и контролирано бутайте косачката напред.

## 12.6 Изпразване на коша за трева

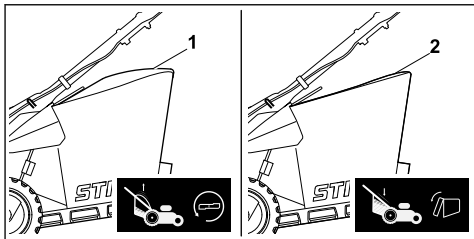

Въздушният поток, генериран от ножа, повдига индикатора за равнището на запълване (1). Когато кошът за трева се напълни, въздушният поток спира. Ако въздушният поток е твърде малък, индикаторът за равнището на запълване (2) се връща в пасивно състояние. Това е сигнал да изпразните коша за трева.

Безпроблемното функциониране на индикатора за равнището на запълване е гарантирано само при оптимален въздушен поток. Външни влияния като мокра, гъста или висока трева, ниска позиция на косене, замърсяване или други подобни могат да засегнат въздушния поток и функционирането на индикатора за равнището на запълване.

- ▶ Ако индикаторът за равнището на запълване се върне в пасивно състояние: изпразнете коша за трева.

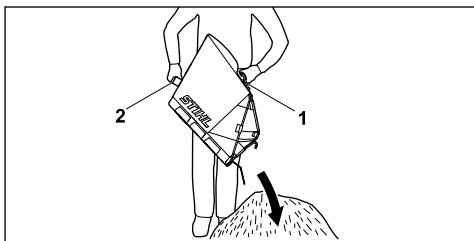

- ▶ Свалете коша за трева от ръкохватката (1) с движение нагоре.
- ▶ С втората ръка я дръжте за задната ръкохватка (2).
- ▶ Изпразнете коша за трева.

## 13 След работа

### 13.1 След работа

- ▶ Изключете косачката, извадете предпазния ключ и извадете акумулатора.
- ▶ Ако косачката е мокра: оставете косачката да изсъхне.
- ▶ Почистете косачката.

## 14 Транспортиране

### 14.1 Транспортиране на косачката

- ▶ Изключете косачката.
- Ножът не бива да се върти.

#### Използване на задвижването на ходовата част

- ▶ Включете задвижването на ходовата част.
- ▶ Управлявайте контролирано косачката напред.

#### Бутане на косачката

- ▶ Извадете предпазния ключ и извадете акумулатора.
- ▶ Бавно и контролирано бутайте косачката напред.

#### Носене на косачката

- ▶ Носете предпазни ръкавици, изработени от устойчив материал.
- ▶ Извадете предпазния ключ и извадете акумулатора.

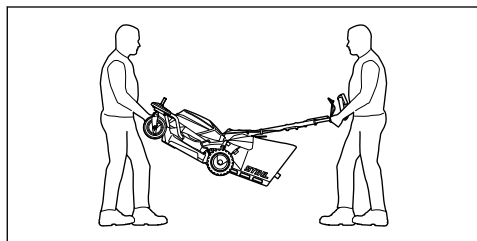

- ▶ Един човек трябва да държи косачката с две ръце за лостовите на колелата отпред и друг да я държи с две ръце за ръкохватката.
- ▶ Повдигайте и носете косачката по двама.

#### Транспортиране на косачката в превозно средство

- ▶ Извадете предпазния ключ и извадете акумулатора.
- ▶ Подсигурете косачката изправена така, че да не се преобърне и да не може да се движи.

## 15 Съхранение

### 15.1 Съхранение на косачката

- ▶ Изключете косачката, извадете предпазния ключ и свалете акумулатора.
- ▶ Съхранявайте косачката така, че следните условия да са изпълнени:
  - Косачката да е на място, недостъпно за деца.
  - Косачката е чиста и суха.

- Косачката да не може да се преобърне.

## 16 Почистване

### 16.1 Изправяне на косачката

- ▶ Изключете косачката, извадете предпазния ключ и извадете акумулатора.
  - ▶ Поставете косачката на равен терен.
  - ▶ Откачете коша за трева.
  - ▶ Нагласете височината на косене в най-високата позиция, 12.2
  - ▶ Нагласете горната част на ръкохватката в най-ниската позиция, 7.1.
- Горната част на ръкохватката е освободена
- ▶ С лявата ръка натиснете лоста надолу и задръжте.

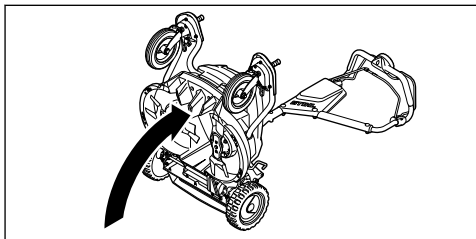

- ▶ С дясната ръка хванете косачката за лоста на колелото и я изправете назад.

### 16.2 Почистване на косачката

- ▶ Изключете косачката, извадете предпазния ключ и извадете акумулатора.
- ▶ Почистете косачката с влажна кърпа.
- ▶ Почистете канала за изхвърляне с мека четка или с влажна кърпа.
- ▶ Почистете електрическите контакти на косачката с четчица или мека четка.
- ▶ Почистете вентилационните отвори с четчица.
- ▶ Изправете косачката.
- ▶ Почистете областта около ножа и самия нож с дървена пръчка, мека четка или влажна кърпа.

## 17 Поддръжка /обслужване

### 17.1 Демонтаж и монтаж на ножа

#### 17.1.1 Демонтаж на ножа

- ▶ Изключете косачката, извадете предпазния ключ и извадете акумулатора.
- ▶ Изправете косачката.

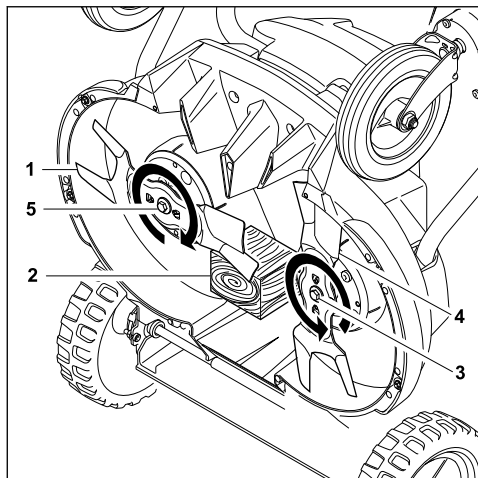

- ▶ Блокирайте ножа (1) с дървено трупче (2).
- ▶ Развийте болта (3) по посока на стрелката и го свалете заедно с шайбата.
- ▶ Свалете ножа (4).
- ▶ Развийте болта (5) по посока на стрелката и го свалете заедно с шайбата.
- ▶ Свалете ножа (1).
- ▶ Изхвърлете болтовете (3 и 5) и шайбите. За монтирането на ножа (1 и 4) използвайте нови болтове и шайби.

### 17.1.2 Монтаж на ножа

- ▶ Изключете косачката, извадете предпазния ключ и извадете акумулатора.
- ▶ Изправете косачката.

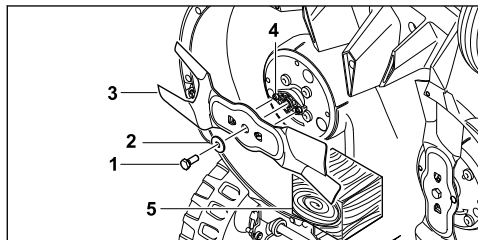

- ▶ Поставете новата шайба (2) върху новия болт (1).
- ▶ Нанесете защита против отиване Loctite 243 върху резбата на болта (1).
- ▶ Поставете ножа (3) така, че издатините на повърхността за поставяне (4) да попаднат в гнездата на ножа (3).
- ▶ Завийте болта (1) заедно с шайбата (2)

- ▶ Блокирайте ножа (3) с дървено трупче (5).
- ▶ Затегнете болта (1) с 30 Nm +/- 3 Nm.
- ▶ Монтирайте втория нож.

## 17.2 Заточване и балансиране на ножа

Необходима е много практика за правилното заточване и балансиране на ножовете.

STIHL препоръчва ножовете да се заточват и балансират от специализиран търговец на STIHL.



### ПРЕДУПРЕЖДЕНИЕ

- Режещите ръбове на ножовете са остри. Потребителят може да се пореже.
  - ▶ Носете предпазни ръкавици, изработени от устойчив материал.
- ▶ Изключете косачката, извадете предпазния ключ и извадете акумулатора.
- ▶ Изправете косачката.
- ▶ Демонтирайте ножа.
- ▶ Заточете ножа. При това спазвайте ъгъла на заточване и охладете ножовете, 20.2. Ножовете не трябва да посиняват по време на заточването.
- ▶ Монтирайте ножа.
- ▶ Ако възникнат неясноти: обърнете се към специализиран търговец на STIHL.

## 17.3 Проверете обтягането на ремъка на задвижването на ножа

Веднъж годишно предоставяйте на специализиран търговец на STIHL да провери обтягането на ремъка на задвижването на ножа.

# 18 Ремонт

## 18.1 Ремонт на косачката

Потребителят не може сам да поправя косачката и ножовете.

- ▶ Ако косачката или ножовете са повредени: не използвайте косачката или ножа и потърсете помощ от специализиран търговец на STIHL.
- ▶ Ако указателните табели са нечетливи или повредени: указателните табели трябва да се сменят от специализиран търговец на STIHL.

## 19 Отстраняване на неизправности

### 19.1 Отстраняване на неизправности по косачката или акумулатора

Неизправност	Светодиоди върху контролния блок	Светодиоди върху акумулатора	Причина	Отстраняване
Косачката не се задвижва при включване.	1 светодиод на индикацията на състоянието на зареждане мига в зелено.	1 светодиод мига в зелено.	Състоянието на зареждане на акумулатора е твърде ниско.	<ul style="list-style-type: none"> <li>➤ Заредете акумулатора.</li> </ul>
	1 светодиод на индикацията на състоянието на зареждане свети в червено.	1 светодиод свети в червено.	Акумулаторът е твърде горещ или твърде студен.	<ul style="list-style-type: none"> <li>➤ Извадете предпазния ключ.</li> <li>➤ Извадете акумулатора.</li> <li>➤ Оставете акумулатора да се охлади или да се затопли.</li> </ul>
	Предупредителният триъгълник мига в червено.	3 светодиода мигат в червено.	В косачката има неизправност.	<ul style="list-style-type: none"> <li>➤ Извадете предпазния ключ.</li> <li>➤ Извадете акумулатора.</li> <li>➤ Почистете електрическите контакти на косачката.</li> <li>➤ Поставете акумулатора.</li> <li>➤ Включете косачката.</li> <li>➤ Ако неизправността не бъде отстранена: не използвайте косачката и потърсете помощ от специализиран търговец на STIHL.</li> </ul>
	Предупредителният триъгълник свети в червено.	3 светодиода светят в червено.	Косачката е прегряла.	<ul style="list-style-type: none"> <li>➤ Извадете предпазния ключ.</li> <li>➤ Извадете акумулатора.</li> <li>➤ Оставете косачката да изстине.</li> </ul>
	3 светодиода на индикацията на състоянието на зареждане светят в червено.	4 светодиода мигат в червено.	В акумулатора има неизправност.	<ul style="list-style-type: none"> <li>➤ Извадете акумулатора и отново го поставете.</li> <li>➤ Включете косачката.</li> <li>➤ Ако неизправността не бъде отстранена: не използвайте акумулатора и потърсете помощ от специализиран търговец на STIHL.</li> </ul>
			Прекъсната е електрическата връзка между косачката и акумулатора.	<ul style="list-style-type: none"> <li>➤ Извадете предпазния ключ.</li> <li>➤ Извадете акумулатора.</li> <li>➤ Почистете електрическите контакти на косачката.</li> <li>➤ Поставете предпазния ключ.</li> <li>➤ Поставете акумулатора.</li> </ul>
	Всички светодиоди върху контролния блок мигат.		Комуникацията с контролния блок е прекъсната.	<ul style="list-style-type: none"> <li>➤ Извадете предпазния ключ.</li> <li>➤ Извадете акумулатора.</li> <li>➤ не използвайте косачката и потърсете помощ от специализиран търговец на STIHL.</li> </ul>
			Косачката или акумулаторът е влажен.	<ul style="list-style-type: none"> <li>➤ Извадете предпазния ключ.</li> <li>➤ Извадете акумулатора.</li> <li>➤ Почистете косачката.</li> <li>➤ Оставете косачката или акумулатора да изсъхне.</li> </ul>
			Съпротивлението при ножовете е твърде голямо.	<ul style="list-style-type: none"> <li>➤ Настройте по-голяма височина на косене.</li> <li>➤ Включете косачката в по-ниска трева.</li> </ul>

Неизправност	Светодиоди върху контролния блок	Светодиоди върху акумулатора	Причина	Отстраняване
Задвижването на ходовата част не функционира.			В задвижването на ходовата част има неизправност.	<ul style="list-style-type: none"> <li>▶ Извадете акумулатора и отново го поставете.</li> <li>▶ Включете задвижването на ходовата част.</li> <li>▶ Ако задвижването на ходовата част все още не функционира: обърнете се към специализиран търговец на STIHL.</li> </ul>
Косачката се изключва по време на работа.	Предупредителният тригълник свети в червено.	3 светодиода светят в червено.	Косачката е прегряла.	<ul style="list-style-type: none"> <li>▶ Извадете предпазния ключ.</li> <li>▶ Извадете акумулатора.</li> <li>▶ Оставете косачката да изстине.</li> <li>▶ Почистете косачката.</li> <li>▶ Не включвайте косачката твърде често за малък период от време.</li> <li>▶ Ако се работи с включено задвижване на ходовата част: задайте по-ниска скорост.</li> <li>▶ Ако се работи с изключено задвижване на ходовата част: ходете по-бавно напред.</li> <li>▶ Настройте по-голяма височина на косене.</li> <li>▶ Косете по-ниска трева.</li> </ul>
			Ножовете са блокирани.	<ul style="list-style-type: none"> <li>▶ Извадете предпазния ключ.</li> <li>▶ Извадете акумулатора.</li> <li>▶ Почистете косачката.</li> </ul>
			Има електрическа неизправност.	<ul style="list-style-type: none"> <li>▶ Извадете акумулатора и отново го поставете.</li> <li>▶ Включете косачката.</li> </ul>
Продължителността на работа на косачката е твърде кратка.			Акумулаторът не е зареден напълно.	<ul style="list-style-type: none"> <li>▶ Заредете докрай акумулатора.</li> </ul>
			Акумулаторът е превишил своя експлоатационен живот.	<ul style="list-style-type: none"> <li>▶ Сменете акумулатора.</li> </ul>

## 20 Технически данни

### 20.1 Косачка STIHL RMA 765.0 V

Разрешени акумулатори:

- STIHL AR L
- STIHL AP заедно с адаптер за два акумулатора ADA 700
- Тегло без акумулатор: 44 kg
- Максимално съдържание на коша за трева: 80 л
- Ширина на косене: 63 cm
- Брой обороти: 3300 1/мин
- Брой обороти в режим ECO: 2800 1/мин

Времето на движение е посочено на адрес [www.stihl.com/battery-life](http://www.stihl.com/battery-life).

## 20.2 Нож

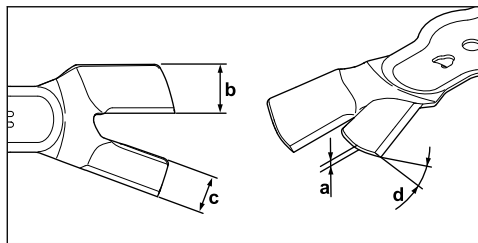

- Минимална дебелина a: 2,2 мм
- Минимална ширина b: 30 мм
- Минимална ширина c: 26 мм
- Ъгъл на заточване d: 30°

## 20.3 Нива на шума и вибрациите

Стойността K за нивото на шума възлиза на 3 dB(A). Стойността K за нивото на шума възлиза на 1,2 dB(A). Стойността K за нивото на вибрациите възлиза на 0,7 м/сек<sup>2</sup>.

- Ниво на шума  $L_{pA}$ , измерено според EN 60335-2-77: 84 dB(A)
- Ниво на шума  $L_{WA}$ , измерено според 2000/14/EC: 92,2 dB(A)
- Ниво на вибрациите  $a_{hv}$ , измерено според EN 60335-2-77, ръкохватка: 1,4 м/сек<sup>2</sup>

Посочените нива на вибрациите са измерени съгласно стандартизирана процедура за изпитване и могат да се използват за сравнение на електрически уреди. Действителните нива на вибрациите могат да се различават от посочените стойности в зависимост от начина на приложение. Посочените нива на вибрациите могат да бъдат използвани за първоначална оценка на вибрационното натоварване. Трябва да бъде оценено действителното вибрационно натоварване. При това може да се вземат под внимание и времето, през което електрическият уред е изключен, както и това, през което е включен, но работи без натоварване.

Информация за изпълнението на Директивата относно излагането на вибрации на работното място 2002/44/EC можете да откриете на адрес [www.stihl.com/vib](http://www.stihl.com/vib).

## 20.4 REACH

Съкращението "REACH" обозначава регламента на EG (Европ. общност) за регистриране, анализ и допустимост на химическите препарати.

Информацията за изпълнение на регламента REACH е посочена по-долу [www.stihl.com/reach](http://www.stihl.com/reach).

## 21 Резервни части и принадлежности

### 21.1 Резервни части и принадлежности

**STIHL** С тези символи се обозначават оригинални резервни части на STIHL и оригинални принадлежности на STIHL.

Фирма STIHL препоръчва да се използват оригинални резервни части и оригинални принадлежности на STIHL.

Резервните части и принадлежностите на други производители не могат да бъдат оценени от STIHL по отношение на надеждността, безопасността и пригодността им, въпреки продължаващото наблюдение на пазара и STIHL не може да гарантира използването им.

Оригинални резервни части и оригинални принадлежности на STIHL се предлагат от специализиран търговски обект на STIHL.

### 21.2 Важни резервни части

- Ножове, вляво: 6392 702 0100
- Ножове, вдясно: 6392 702 0105
- Болт на ножа вляво: 9008 348 1800
- Болт на ножа вдясно: 9008 348 1801
- Шайба: 9307 021 0180

## 22 Отстраняване /изхвърляне

### 22.1 Изхвърляне на косачката

Информация за изхвърлянето можете да получите от специализиран търговец на STIHL.

- Изхвърлете косачката, ножа, принадлежностите и опаковката в съответствие с разпоредбите и по начин, щадящ околната среда.

## 23 Декларация на ЕС (EU) за съответствие

### 23.1 Косачка STIHL RMA 765.0 V

STIHL Tirol GmbH  
Hans Peter Stihl-Straße 5  
6336 Langkampfen

## Австрия

- декларира, поемайки пълна отговорност, че
- Модел: Акумулаторна косачка
  - Фабрична марка: STIHL
  - Тип: RMA 765.0 V
  - Сериен номер: 6392

отговаря на съответните разпоредби на Директивите 2000/14/ЕС, 2006/42/ЕС, 2014/30/EU и 2011/65/EU и е разработена и произведена в съответствие с актуалните към датата на производство версии на следните стандарти: EN 60335-1, EN 60335-2-77, EN 55014-1 и EN 55014-2 (доколкото са приложими).

Име и адрес на нотифицирания орган:

TÜV Rheinland LGA Products GmbH  
Tillystraße 2  
D-90431 Nürnberg

За установяване на измереното и гарантираното ниво на шума беше приложена Директива 2000/14/ЕС, приложение VIII.

- Измерено ниво на шума: 92,2 dB(A)
- Гарантирано ниво на шума: 93 dB(A)

Техническата документация се съхранява при разрешителното на продукта на STIHL Tirol GmbH.

Годината на производство и машинният номер са посочени върху косачката.

Лангкампфен, 01.06.2019 г.

STIHL Tirol GmbH

По пълном.



Matthias Fleischer, завеждащ отдел „Изследователска дейност и разработка“

По пълном.



Sven Zimmermann, завеждащ отдел „Качество“

## 24 Указания за техническата безопасност за косачката

### 24.1 Въведение

Тази глава представя общите инструкции за безопасност на стандарта EN 60335-2-77, приложение EE, за косачки с електрическо задвижване.

0478-131-9938-C.VA2.M20.



### ПРЕДУПРЕЖДЕНИЕ

- Прочетете всички инструкции за безопасност, указания, илюстрации и технически спецификации, предоставени за тази косачка. Неспазването на инструкциите по-долу може да доведе до токов удар, пожар и/или сериозни наранявания. **Съхранявайте всички инструкции за безопасност и указания за в бъдеще.**

### 24.2 Придобиване на опит

- a) Прочетете внимателно инструкциите. Запознайте се с командните елементи и с правилната употреба на машината.
- b) Не позволявайте никога на деца или други лица, които не са запознати с инструкцията за употреба, да използват косачката. Местните разпоредби може да определят минималната възраст на потребителя.
- c) Не косете никога в близост до хора, особено деца или животни.
- d) Обърнете внимание на това, че водачът на машината или потребителят носят отговорност за злополуки с други лица или тяхна собственост.

### 24.3 Подготвителни дейности

- a) При работа с машината винаги носете стабилни обувки и дълги панталони. Не работете с машината боси или по сандали. Избягвайте да носите свободни дрехи или дрехи с висящи връзки или колани.
- b) Проверете внимателно терена, върху който ще използвате машината, и отстранете всички предмети, които могат да бъдат захванати и изхвърлени от нея.
- c) Преди използване винаги извършвайте визуален контрол дали режещият нож, закрепващите щифтове и целият режещ блок не са износени или повредени. Износените или повредените режещи ножове и закрепващите щифтове могат да се сменят само в комплект, за да се избегне дисбаланс. Износени или повредени указателни табели трябва да бъдат заменени.

### 24.4 Боравене

- a) Косете само на дневна светлина или при добро изкуствено осветление.
- b) По възможност да се избягва използването на уреда при мокра трева.

- с) Винаги осигурявайте добра стабилност на уреда при работа по склонове.
- д) Водете машината само с пешеходно темпо.
- е) Косете само напречно на склона, никога нагоре или надолу по него.
- ф) Бъдете особено внимателни, когато променят посоката на движение по склона.
- г) Не косете по твърде стръмни склонове.
- h) Бъдете особено внимателни, когато обръщате косачката или я дърпате към себе си.
- и) Спрете режещия(ите) нож(ове), когато косачката трябва да бъде наклонена за транспортиране през площи, различни от тревните, и когато косачката се премества от и към площта за косене.
- j) Никога не използвайте косачката при повредени защитни съоръжения или защитни решетки или без монтирани защитни устройства, напр. без отражателна ламарина и/или без съоръжения за събиране на трева.
- к) Стартирайте или задействайте пусковия прекъсвач внимателно, в съответствие с инструкциите на производителя. Внимавайте да има достатъчно разстояние между краката Ви и режещия(ите) нож(ове).
- l) Когато стартирате или задействате двигателя, не наклоняйте косачката, освен ако тя не трябва да бъде повдигната по време на процеса. В този случай я наклонете само доколкото е абсолютно необходимо и повдигнете само страната, използвана от потребителя.
- m Не стартирайте двигателя, когато стоите ) пред канала за изхвърляне.
- n) Никога не поставяйте ръцете или краката си до или под въртящи се части. Винаги стойте на разстояние от отвора за изхвърляне.
- о) Никога не вдигайте или носете косачката при работещ двигател.
- р) Спрете двигателя и извадете стартерния ключ. Уверете се, че всички движещи се части са напълно спрели:
  - винаги, когато оставяте косачката без надзор;
  - преди да разблокирате или отпушите канала за изхвърляне;
  - преди да проверите, почистите косачката или да извършвате работи по нея;
- ако е бил ударен страничен предмет. Проверете за повреди по косачката и извършете необходимите ремонти, преди да я стартирате отново и да работите с нея.
- Ако косачката започне да вибрира необичайно силно, е нужна незабавна проверка:
  - проверете за повреди;
  - извършете необходимите ремонти на повредените части;
  - уверете се, че всички гайки, щифтове и болтове са добре затегнати.

## 24.5 Поддръжка и съхранение

- a) Уверете се, че всички гайки, щифтове и болтове са добре затегнати и уредът се намира в безопасно работно състояние.
- b) Проверявайте редовно коша за трева за износване или загуба на функционалност.
- с) От съображения за безопасност подменете износените или повредени части.
- д) Имайте предвид, че при машини с няколко режещи ножа движението на единия режещ нож може да доведе до въртене на останалите режещи ножове.
- е) Когато регулирате машината, внимавайте за това да не заклепите пръстите си между движещите се остриета и неподвижните части на машината.
- ф) Оставете двигателя да изстине, преди да приберете машината.
- г) Когато правите техническа поддръжка на режещите ножове, имайте предвид, че дори когато е изключен източникът на напрежение, режещите ножове могат да се задвижат.
- h) От съображения за безопасност подменете износените или повредени части. Използвайте само оригинални резервни части и принадлежности.









[www.stihl.com](http://www.stihl.com)



0478-131-9938-C



0478-131-9938-C